



www.maxauto.com.br

Maxauto

ELECTRONICS

SENSORES

FABRICANDO TECNOLOGIA
PARA QUALIDADE AUTOMOTIVA

COM A MAXAUTO VOCÊ VENDE MAIS

www.maxauto.com.br

Apresentamos o Catálogo 2.020 de peças para Injeção Eletrônica, com mais de 1.300 itens para um atendimento que supera a expectativa em 95% das entregas realizadas.

Além da missão em bem atender, a Maxauto fabrica e comercializa produtos focados no mercado automotivo, que no Brasil conta com 680 modelos diferentes.

Por isso, nosso portfólio divide-se em 12 famílias de sensores e ganha novos itens constantemente. Essa variedade permite que distribuidores otimizem suas compras e estoques.

Nossa logística de entrega é verticalizada, utilizando eficientes distribuidores de autopeças e seguindo à risca a legislação brasileira.

Aqui, a qualidade é atestada por consumidores finais em diferentes continentes, afinal, exportamos para mais de 12 países com elevado nível de satisfação.

Esse é o nosso diferencial. Seja bem-vindo.

Obrigado por escolher a Maxauto.

Estamos prontos para maximizar suas vendas.

EQUIPE MAXAUTO

The logo for Maxauto Electronics features the word "Maxauto" in a large, bold, red font with a white outline and a slight shadow effect. Below it, the word "ELECTRONICS" is written in a smaller, yellow, sans-serif font.

**FABRICANDO TECNOLOGIA
PARA QUALIDADE AUTOMOTIVA**

www.maxauto.com.br

EXPERIÊNCIA QUE FAZ A DIFERENÇA

www.maxauto.com.br

SÓ QUEM FAZ, GARANTE!

A Maxauto conta com um Sistema Gestão da Qualidade para melhoria contínua de seus processos e produtos. Nosso compromisso é superar a expectativa de nossos clientes na comercialização e importação de peças para injeção eletrônica, através da satisfação dos colaboradores e parceiros.



CANAIS DE ATENDIMENTO

Para uma resposta mais rápida saiba onde encaminhar seu email

DEPARTAMENTO COMERCIAL

Para informações sobre produtos
comercial@maxauto.com.br

Para informações sobre produtos
atendimento@maxauto.com.br

Para informações sobre fornecedores
compras@maxauto.com.br

DEPARTAMENTO FINANCEIRO

Para informações sobre pagamentos
financeiro@maxauto.com.br

Para informações sobre notas e faturamento
faturamento@maxauto.com.br

DEPARTAMENTO DE MARKETING

Para informações sobre a difusão de produtos e serviços
comunicacao.mkt@maxauto.com.br

DEPARTAMENTO DE PESQUISA E DESENVOLVIMENTO

Para sugestão de novos produtos
desenvolvimento@maxauto.com.br

DEPARTAMENTO DE GARANTIA

Para informações relacionadas à garantia
garantia@maxauto.com.br

DIRETORIA

domingos@maxauto.com.br

(67) 3342-4344

FB: @maxautoelectronics

20 ANOS COM VOCÊ

- GARANTIA DE 1 ANO
- FABRICAÇÃO NO BRASIL
- FATURAMENTO IMEDIATO*
- PRONTA ENTREGA
- SUPORTE TÉCNICO
- ATENDIMENTO NACIONAL E INTERNACIONAL
- INFRAESTRUTURA
- COMPROMISSO
- QUALIDADE
- SEGURANÇA
- DURABILIDADE
- VARIEDADE

Maxauto

ELECTRONICS

Avenida Salgado Filho, 126, Campo Grande/MS – 79005-300



ENGRENAGENS	05
MONTADORAS	
Alfa Romeo	06
Audi / Seat.....	10
BMW	18
Changan.....	22
Chery.....	24
Chrysler / Jeep / Dodge	27
Citroën.....	37
Effa	43
Ferrari.....	45
Fiat	47
Ford/ Mazda	57
GM / GMC / Chevrolet.....	66
Hafei.....	77
Honda.....	79
Hyundai	85
Isuzu.....	92
Iveco.....	94
JAC Motors	96
Jaguar	98
Kia	100
Land Rover.....	107
Mercedes-Benz	110
Mini Cooper.....	113
Mitsubishi	115
Nissan	121
Peugeot.....	126
Porsche	132
Renault.....	134
Subaru.....	140
Suzuki	142
Toyota.....	146
Troller.....	151
Volvo	153
VW	156
INFORMAÇÕES TÉCNICAS	165



<p>MAX 01.0319</p> 	<p></p> <p>Essa engrenagem contém 19 dentes, que poderá acompanhar o Sensor de Velocidade MAX 01.0162.</p>	<p>MAX 01.0320</p> 	<p></p> <p>Essa engrenagem contém 20 dentes, que poderá acompanhar o Sensor de Velocidade MAX 01.0162.</p>
<p>MAX 01.0321</p> 	<p></p> <p>Essa engrenagem contém 21 dentes, que poderá acompanhar o Sensor de Velocidade MAX 01.0162.</p>	<p>MAX 01.0322</p> 	<p></p> <p>Essa engrenagem contém 20 dentes, que poderá acompanhar o Sensor de Velocidade MAX 01.0100.</p>
<p>MAX 01.0323</p> 	<p></p> <p>Essa engrenagem contém 21 dentes, que poderá acompanhar o Sensor de Velocidade MAX 01.0101.</p>	<p>MAX 01.0325</p> 	<p>   </p> <p>Essa engrenagem contém 25 dentes, que poderá acompanhar o Sensor de Velocidade MAX 01.0091 (antigo MAX 5119).</p>
<p>MAX 01.0327</p> 	<p>   </p> <p>Essa engrenagem contém 27 dentes, que poderá acompanhar o Sensor de Velocidade MAX 01.0091 (antigo MAX 5119).</p>	<p>MAX 01.0328</p> 	<p>   </p> <p>Essa engrenagem contém 28 dentes, que poderá acompanhar o Sensor de Velocidade MAX 01.0091 (antigo MAX 5119).</p>
<p>MAX 01.0329</p> 	<p>   </p> <p>Essa engrenagem contém 29 dentes, que poderá acompanhar o Sensor de Velocidade MAX 01.0091 (antigo MAX 5119).</p>	<p>MAX 01.0330</p> 	<p>   </p> <p>Essa engrenagem contém 30 dentes, que poderá acompanhar o Sensor de Velocidade MAX 01.0091 (antigo MAX 5119).</p>
<p>MAX 01.0331</p> 	<p>   </p> <p>Essa engrenagem contém 31 dentes, que poderá acompanhar o Sensor de Velocidade MAX 01.0091 (antigo MAX 5119).</p>	<p>MAX 01.0333</p> 	<p> </p> <p>Essa engrenagem contém 33 dentes, que poderá acompanhar o Sensor de Velocidade MAX 01.0102.</p>



SENSORES DE PRESSÃO MAP

Pressure Sensors (MAP) - Sensores MAP



CÓDIGO NOVO - 02.0010 / ANTIGO - MAX 4412			
Aplicação	Ano	Observações	
Giulietta 1.4 Bifuel	10>	04 Pinos Sensor de pressão da turbina	
Giulietta 1.4 Bifuel T-jet	10>16		
Mito 1.4 Bifuel	11>		
Mito 1.4 I.E	08>11		
Mito 1.4 I.E Turbo	08>		
Ref. 46769978/ 0281002845/ 0281002514/ 0261230095 APLICA-SE TAMBÉM NAS MONTADORAS: FIAT/ GM/ CITROEN/ PEUGEOT/ VW/ SEAT/ SKODA/ AGRALE/ IVECO EQUIVALÊNCIA: DS 1722/ 1724/ 1725/ 1726/ MTE 71068/ 71069/ 71070/ SENSORAUTO SKM2514/ GAUSS G13437/ G13514/ G13334/ G13576/ POLO/ EURO 80131			

MAX 02.0038			
Aplicação	Ano	Observações	
147 1.9	00>06	03 Pinos Pressão Positiva	
156 1.9/ 2.4	02>05		
Mito 1.4 Turbo	08>18		
Giulietta 1.4 Bifuel	10>		
Giulietta 1.4 Turbo Jet	10>16		
Ref. 55219294/ 46811235/ 112685/ 55206796/ 0261230049 APLICA-SE TAMBÉM NAS MONTADORAS: FIAT/ FORD/ NISSAN/ RENAULT/ SUZUKI EQUIVALÊNCIA: MTE - 7188			

SENSORES DE DETONAÇÃO

Knock Sensors - Detonación Sensores



MAX 04.0007			
Aplicação	Ano	Observações	
145 1.4/ 1.6 16V/ 1.8 16V/ 2.0 16V	94>01	03 Pinos Hall Cabo: 48cm Aplicação extensa consulte o site	
146 1.4/ 1.6/ 1.8 16V/ 2.0 16V	95>99		
155 1.6/ 1.8 16V/ 2.0 16V	95>97		
156 1.6 TS 16V/ 2.5 25V	97>05		
156 2.5 V6 Sportwagon	00>01		
164 3.0 Q4/ 3.0 V6 24V	93>98		
166 2.0 Turbo V6/ 2.5 V6 24V/ 3.0 V6 24V	98>07		
Ref. 60592752/ 60810791/ 60811202/ 96253615/ 0261231036/ 0261231037 APLICA-SE TAMBÉM NAS MONTADORAS: AUDI/ PORSCHE/ SEAT/ CHERY/ SUZUKI/ VW/ FIAT/ GM EQUIVALÊNCIAS: DS 2105/ 2111/ 2121/ 2109/ MTE 7024/ 7008/ 7010/ DPL 828007/ 828095/ EKLASS ESD9035/ ESD3007/ ESD3036/ ESD3066/ POLO/ EURO 84025			

MAX 04.0028			
Aplicação	Ano	Observações	
159 1.8 TBI	09>11	02 Pinos	
Breba 1.8	09>10		
GT 2.0 JTS	03>10		
Giulietta 1.4/ 1.8	10>		
Mito 0.9 ie	11>		
Mito 1.4	09>13		
Mito 1.4 16V Turbo	09>		
Mito 1.4 ie	08>11		
Spider 2.0 JTS	03>06		
Ref. 55187820/ 00K6807045AA/ 60070745AA/ 0261231173/ 0261231176 APLICA-SE TAMBÉM NAS MONTADORAS: AUDI/ PORSCHE/ SEAT/ CHERY/ SUZUKI/ VW/ FIAT/ GM EQUIVALÊNCIAS: DS 2112/ 2113/ 2118/ MTE 70016/ 70026/ EKLASS ESD3176/ ESD3158/ GAUSS GS5176			

SENSORES DE FASE

Camshaft Position Sensors - Sensores de Fase



CÓDIGO NOVO - 05.0022 / ANTIGO - MAX 9923			
Aplicação	Ano	Observações	
159 1.9/ 2.2	05>08	03 Pinos Hall	
Brera 2.2 JTS	06>10		
Spider 2.2 JTS	06>10		
Ref. 0232103052/ 0232103144/ 55247740/ 55187973/ A113611011 APLICA-SE TAMBÉM NAS MONTADORAS: JEEP/ FORD/ ALFA ROMEO/ CHERY/ LAND ROVER/ GM/ SUZUKI/ VOLVO/ EFFA/ HAFEI EQUIVALÊNCIAS: DS 1862/ MTE 70421/ EKLASS ESF1003/ ESF1005/ ESR4017/ SENSORAUTO SKR3067/ GAUSS GS9052/ GS9504/ GS9144/ POLO/ EURO 80160/ 80176			

SENSORES DE POSIÇÃO DA BORBOLETA

Throttle Body Position Sensors - Sensores de Posición de la Mariposa



CÓDIGO NOVO - 06.0003 / ANTIGO - MAX 5704			
Aplicação	Ano	Observações	
145 1.4/ 1.7 16V/ 1.8 16V/ 2.0 16V	94>01	03 Pinos Sent. anti-horário	
146 1.4 16V/ 1.7 16V/ 1.8 16V/ 2.0 16V	95>99		
155 1.6 16V/ 1.7/ 1.8/ 1.8 16V/ 2.0/ 2.0/ 2.0 16V/ 2.5 V6	95>97		
164 2.0/ 3.0/ 3.0 V6 12V/ 3.0 V6 24V	93>98		
GTV 2.0 16V/ 3.0 V6 24V	95>05		
Spider 2.0 16V/ 3.0 V6 12V/ 3.0 V6 24V	95>06		
Ref. 7637025/ 9946862/ 60549359/ 72408124/ 96038938/ 1628L1 APLICA-SE TAMBÉM NAS MONTADORAS: FIAT/ GM/ CITROEN/ PEUGEOT/ HYUNDAI/ KIA/ VOLVO EQUIVALÊNCIAS: DS 1908/ 1919/ DPL 708010/ EKLASS ESB001/ GAUSS GS7301/ POLO/ EURO 80102			

MAX 06.0127			
Aplicação	Ano	Observações	
164 3.0	87>92	03 Pinos Sent. anti-horário	
75 1.6	88>92		
75 1.8	88>92		
75 3.0	88>92		
90 2.0	84>87		
Alfetta 2.0	83>84		
Spider 2.0	90>94		
Ref. 0280120300/ 77065804/ 7706580/ 4430294/ 60512672/ 035906111/ UE45749/ 7501612/ 9393463 APLICA-SE TAMBÉM NAS MONTADORAS: BENTLEY/ FIAT/LANCIA/ ROLLS- ROYCE/ SAAB			



CÓDIGO NOVO - 07.0010 / ANTIGO - MAX 5799			
	Aplicação	Ano	Observações
	164 2.0	87>92	
	164 2.0 V6 Turbo	91>98	
	164 3.0	87>92	
	75 1.6/ 1.8/ 2.0	88>92	
	GTV 2.0 V6 Turbo	95>00	
	Spider 2.0	90>94	
	Spider 2.0 V6 Turbo	98>00	
Ref. 0280140516/ 0280140559/ 60813370/ 195321107101/ 7766481 APLICA-SE TAMBÉM NAS MONTADORAS: VW/ CITROEN/ FIAT/ GM/ PEUGEOT/ RENAULT/ VOLVO EQUIVALÊNCIAS: MTE 7435/ DPL 808516/ EKLASS EMP559/ GAUSS GS6516/ POLO/ EURO 10528/ 10529			

CÓDIGO NOVO - 07.0050 / ANTIGO - MAX 5748					
	Aplicação	Ano	Observações		
	145 1.4/ 1.6 16V	94>01			
	145 1.8 16V	94>01			
	145 2.0 16V	94>01			
	146 1.4/ 1.6/ 1.8 16V	95>99			
	146 2.0 16V	95>99			
	155 1.6/ 1.7/ 2.0 16V	95>97			
	156 1.6 16V	95>97			
	GTV 2.0 16V	95>00			
	Spider 2.0 16V	95>06			
				03 Pinos	
	Ref. 7789627/ 60811197/ 0280140553/ 0280140571/ 0K9A220660A APLICA-SE TAMBÉM NAS MONTADORAS: FIAT/ KIA/ HYUNDAI EQUIVALÊNCIAS: MTE 7499/ DPL 808553/ EKLASS EMP553/ POLO/ EURO 10540/ GAUSS GS6553/ GS6004				

CÓDIGO NOVO - 07.0054 / ANTIGO - MAX 5772			
	Aplicação	Ano	Observações
	155 1.7/ 1.8/ 2.0/ 2.5	95>97	
	164 2.0/ 3.0 Q4/ 3.0 V6 12V/ 3.0 V6 24V	93>98	
	GTV 3.0 V6 24V	95>05	
	Spider 3.0 V6 12V	95>06	
Ref. 0280140505/ 0280140506/7637024/ 60562537/ 60813324/ 9614227880 APLICA-SE TAMBÉM NAS MONTADORAS: FIAT/ AUDI/ HYUNDAI/ KIA/ VW/ CITROEN/ PEUGEOT EQUIVALÊNCIAS: MTE 7417/ EKLASS EMP505/ GAUSS GS6505			

SENSORES DE ROTAÇÃO

Crankshaft Position Sensors – Sensores de Rotación



CÓDIGO NOVO - 08.0010/ ANTIGO - MAX 8810			
	Aplicação	Ano	Observações
	145 1.9 JTD	98>00	
	146 1.9 JTD	98>00	
	156 1.9 JTD	97>04	
	156 1.9 JTD Sportwagon	00>04	
			03 Pinos Indutivo Cabo: 41cm Aplicação extensa consulte o site
Ref. 46481639/ 46437264/ 46446873/ 60814769/ 0281002214/ 0281002717 APLICA-SE TAMBÉM NAS MONTADORAS: FIAT/ GM/ NISSAN EQUIVALÊNCIAS: DS 1829/ 1830/ MTE 70311/ 70312/ EKLASS ESR4207/ SENSORAUTO SRG2214/ SRN2214/ SRN2171/ SKR2214/ SKR2171/ POLO/ EURO 792146			

CÓDIGO NOVO - 08.0029/ ANTIGO - MAX 5817			
	Aplicação	Ano	Observações
	164 2.0/ 2.5	88>	
Ref. 5944390/ 7588435/ 7604582/ 7646975/ 60512971 APLICA-SE TAMBÉM NA MONTADORA: FIAT EQUIVALÊNCIAS: DS 1812/ MTE 7030/ DPL 508390/ EKLASS ERS4390/ GAUSS GS8290			

CÓDIGO NOVO - 08.0031/ ANTIGO - MAX 5822			
	Aplicação	Ano	Observações
	145 1.4/ 1.6 i.e TS 16V	94>01	
	145 1.8/ 2.0 i.e TS 16V	98>00	
	146 1.4/ 1.6 i.e TS 16V	99>00	
	146 1.8/ 2.0	98>00	
	147 1.6	00>10	
	147 2.0	03>05	
	156 1.6/ 1.8/ 2.0 TS 16V	97>05	
	156 2.0 TS Sportwagon	00>05	
	166 2.0 TS 16V	98>07	
	GTV 1.8/ 2.0 TS 16V	98>05	
		02 Pinos Indutivo Cabo: 66cm	
Ref. 46469866/ 46470477/ 4647287/ 0261210160 APLICA-SE TAMBÉM NA MONTADORA: FIAT EQUIVALÊNCIAS: DS 1817/ MTE 70329/ DPL 508160/ EKLASS ESR4160/ GAUSS GS8360/ POLO/ EURO - 790160			



MAX 09.0009

	Aplicação	Ano	Observações
	145 1.6 / 1.8 / 2.0 16V T.S	99>00	05 Pinos Peça fornecida como Refil Este item substitui as peças 09.0001/ 09.0002/ 09.0010/ 09.0062 Aplicação extensa consulte o site
	145 1.9 JTD	98>00	
	146 1.6 / 1.8 / 2.0 16V T.S	99>00	
	146 1.9 JTD	98>00	
	156 1.6 / 1.8 / 1.9 / 2.0 / 2.4 16V T.S	97>01	
	156 1.6 / 1.8 / 1.9 / 2.0 / 2.4 T.S	00>00	
	Sportwagon	00>00	
	166 2.0 16V T.S	98>00	
	166 2.0 JTD	98>00	

Ref. 13243690/ 717359980/ 1324368090/ 46541253/ 60814852

APLICA-SE TAMBÉM NAS MONTADORAS: CITROEN/ FIAT/ GM/ IVECO/PEUGEOT/ SATURN/ CHERY/ JAC/ HYUNDAI/ KIA

EQUIVALÊNCIAS: MTE 7156/ 71028/ 71000/ 71002/ 71014/ 7129/ 71290/ 7163/ 7166/ 7169/ 7199/ DPL 848019/ EKLASS EFA027/ EFA184// EFA019/ EFA554/ GAUSS Gs5003/ POLO/ EURO 40105/ 40114/ 40118/ 40120/ 40125/ 40127

CÓDIGO NOVO - 09.0011 / ANTIGO - MAX 5853

	Aplicação	Ano	Observações
	145 1.6 16V T.S	94>01	04 Pinos
	145 1.7 16V	94>01	
	145 1.8 16V T.S	96>99	
	145 2.0 16V T.S	94>99	
	146 1.6 16V T.S	95>99	
	146 1.7 16V	95>99	
	146 1.8 16V T.S	96>99	
	146 2.0 16V T.S	95>99	
	155 1.6/ 1.8/ 2.0 16V T.S	95>97	
	156 1.6 16V T.S	97>00	
	GTV 2.0 16V T.S	95>98	
	Spider 2.0 16V T.S	95>98	

Ref. 0280217111/ 46407008/ 60810813

APLICA-SE TAMBÉM NA MONTADORA: FIAT

EQUIVALÊNCIAS: MTE 7164/ 7162/ DPL 848111/ EKLASS EFA111/ EFA106/ GAUSS GS5052/ POLO/ EURO 40103

MAX 09.0019

	Aplicação	Ano	Observações
	145 1.4/ 1.6 16V T.S	94>01	04 Pinos Peça fornecida como refil Aplicação extensa consulte o site
	145 1.7 16V	94>01	
	145 1.8 16V T.S	96>99	
	145 2.0 16V T.S	94>99	
	146 1.4/ 1.6 16V T.S	95>99	
	146 1.7 16V	95>99	
	146 1.8 16V T.S	96>99	
	146 2.0 16V T.S	95>99	
	155 1.6/ 1.8/ 2.0 16V T.S	95>97	
	156 1.6 16V T.S	97>00	
GTV 2.0 16V T.S	95>98		

Ref. 46407008/ 60810813/ 46464928/ 46464928/ 93210676

APLICA-SE TAMBÉM NAS MONTADORAS: FIAT/ GM/ HYUNDAI

EQUIVALÊNCIAS: MTE 7164/ 7161/ 7162/ 7179/ EKLASS EFA111/ GAUSS GS5052/ POLO/ EURO 40103/ 40119

CÓDIGO NOVO - 09.0061 / ANTIGO - MAX 5867

	Aplicação	Ano	Observações
	145 1.4 16V	94>01	04 Pinos
	146 1.4 16V	95>99	

Ref. 46464928/ 2816422051/ 2816422060/ 0280217102

APLICA-SE TAMBÉM NA MONTADORA: HYUNDAI

EQUIVALÊNCIA: MTE 7161

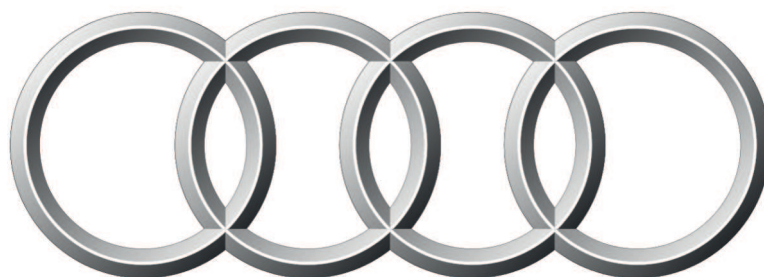

Audi



SEAT



CÓDIGO NOVO - 01.0040 / ANTIGO - MAX 5112

Aplicação	Ano	Observações
A3 1.6	96>00	03 Pinos 04 Pulsos Engrenagem com 15 dentes. Aplicação extensa consulte o site
A3 1.8	96>00	
A3 1.9	96>01	
TT 1.8	98>06	
TT 3.2 VR6	03>06	
Cordoba 1.9 SDI	96>99	
Ibiza II 1.6/ 1.9 SDI	96>99	
Ibiza 1.8/ 2.0	93>99	

Ref. 1H0919149A
APLICA-SE TAMBÉM NAS MONTADORAS: VW
EQUIVALÊNCIAS: MTE 73021/ DPL 559150/ SENSORAUTO SA011GFP/ GAUSS GS1249

CÓDIGO NOVO - 01.0042 / ANTIGO - MAX 5115

Aplicação	Ano	Observações
A3 1.8 4Cil 20v Gasolina Turbo	99 > 05	03 Pinos 04 Pulsos Equipados com câmbio automático Aplicação extensa consulte o site

Ref. 3357919149B
APLICA-SE TAMBÉM NA MONTADORA: VW
EQUIVALÊNCIAS: DS 2526/ MTE 73024/ SENSORAUTO SA115/ GAUSS GS1349

CÓDIGO NOVO - 01.0043 / ANTIGO - MAX 5149

Aplicação	Ano	Observações
A4 2.8 V6	96>04	02 Pinos Head Switch Aplicação extensa consulte o site
A6 2.8 V6	96>04	
100 2.3	89>94	
200 2.2	89>91	
5000 2.2	84>88	
80 2.0	88>92	
80 2.3	88>94	
90 2.0/ 2.3	88>95	
S4 2.7 V6 Turbo	00>02	

Ref. 012409191D/ 012409191C
APLICA-SE TAMBÉM NA MONTADORA: VW
EQUIVALÊNCIAS: GAUSS GS1191

CÓDIGO NOVO - 01.0044 / ANTIGO - MAX 5152

Aplicação	Ano	Observações
A3 1.8	96>00	03 Pinos 04 Pulsos
TT 1.8	98>06	

Ref. 191919149E
APLICA-SE TAMBÉM NA MONTADORA: VW
EQUIVALÊNCIAS: DS 2525/ MTE 73022/ DPL 559149/ EKLASS ESV149E/ SENSORAUTO SA112/ SA112PC/ GAUSS GS1449

CÓDIGO NOVO - 01.0045 / ANTIGO - MAX 5154

Aplicação	Ano	Observações
Kombi Carburada	Todas	03 Pinos 04 Pulsos Equipados com câmbio automático, manual e VR6 Automático Essa peça reproduz o mesmo desenho da peça original.
Polo Classic	94>97	
Passat/ Variant 2.0	94>97	
Beetle 1.9 Diesel/ 2.0	98>98	
Cabrio 2.0	95>96	
Corrado 1.8	90>94	
Passat 2.0	91>97	
Cordoba	94>97	
Mini Van	94>97	

Ref. 191919149A/ 191919149D
APLICA-SE TAMBÉM NAS MONTADORAS: VW
EQUIVALÊNCIAS: DS 2527/ MTE 73030/ EKLASS ESV149D/ GAUSS GS1549

CÓDIGO NOVO - 01.0047 / ANTIGO - MAX 5156

Aplicação	Ano	Observações
A3 1.6/ 1.8/ 1.9	00>	03 Pinos Indutivo Cabo: 30cm Aplicação extensa consulte o site
Leon 1.6 16V/ 2.3 VR5/ 1.8/ 1.8 Turbo/ 4x4/ Cupra R/ 1.9 TDI/ SDI/ Syncro	99>06	
Leon 1.4	99>12	
Leon 1.8 20V	99>	
Leon 2.8/ 2.8 Cupra 4	01>06	
Toledo II 1.4/ 1.6 16V	99>06	
Toledo II 2.3 VR5 20V	99>06	

Ref. 01M9027321B/ 01M927321B
APLICA-SE TAMBÉM NAS MONTADORAS: VW
EQUIVALÊNCIAS: MTE 70331/ SENSORAUTO SA114/ GAUSS GS1321

CÓDIGO NOVO - 01.0048 / ANTIGO - MAX 5157

Aplicação	Ano	Observações
A3 1.6/ 1.8/ 1.8T	96>00	03 Pinos 04 Pulsos Engrenagem com 15 dentes Aplicação extensa consulte o site
A3 1.9	96>01	
Cordoba 1.4 16V	96>02	
Leon 1.4	99>12	
Leon 1.6/ 1.8 20V	99>	
Toledo 1.8 20V	99>	
Toledo 1.6	99>03	

Ref. 1H0919149C
APLICA-SE TAMBÉM NAS MONTADORAS: VW
EQUIVALÊNCIAS: MTE 7326/ EKLASS ESV149C/ GAUSS GS1149

MAX 01.0050

Aplicação	Ano	Observações
A4 2.8 V6	96>04	02 Pinos Indutivo Aplicação extensa consulte o site
A6 2.8 V6	96>04	
Cabriolet 2.8 V6	94>98	
80 2.3	88>94	
90 2.3	88>95	
100 2.3	89>94	
200 2.2 Turbo	89>91	
5000 2.2 Turbo	88>88	

Ref. 095927321/ 095927321A/ 095927321C
APLICA-SE TAMBÉM NA MONTADORA: VW
EQUIVALÊNCIAS: MTE 7035

SENSORES DE PRESSÃO MAP

Pressure Sensors (MAP) - Sensores MAP

CÓDIGO NOVO - 02.0010/ ANTIGO - MAX 4412

Aplicação	Ano	Observações
Cordoba 1.6	03>09	04 Pinos Sensor de pressão da turbina.
Ibiza 1.6	03>09	
Inca 1.6 EFI	98>03	

Ref. 0369980411/ 0279980411/ 03C906051/ 0281002845/ 0281002514
APLICA-SE TAMBÉM NAS MONTADORAS: FIAT/ GM/ CITROEN/ PEUGEOT/ VW/ SKODA/ ALFA ROMEO/ AGRALE/ IVECO
EQUIVALÊNCIAS: DS 1722/ 1724/ 1725/ 1726/ MTE 71068/ 71069/ 71070/ SENSORAUTO SKM2514/ GAUSS G13437/ G13514/ G13334/ G13576/ POLO/ EURO 80131

MAX 02.0017

Aplicação	Ano	Observações
100 2.5 TDI	90>94	03 Pinos Sensor de pressão da turbina
80 1.9 TDI	91>95	

Ref. 046130385/ 0281002018
APLICA-SE TAMBÉM NAS MONTADORAS: BMW/ CITROEN/ MERCEDES BENZ/ PEUGEOT
EQUIVALÊNCIA: DS 1739/ 1740/ MTE 7137/ SENSORAUTO SKM0717

CÓDIGO NOVO - 02.0032/ ANTIGO - MAX 5182

Aplicação	Ano	Observações
Arosa 1.0/ 1.4 Cordoba 1.0/ 1.4 Ibiza 1.0/ 1.4 Inca 1.4	97> 96>02 93>02 95>03	
		04 Pinos

Ref. 030906051A/ 030906051/ 0261230011/ 0261230010
 APLICA-SE TAMBÉM NA MONTADORA: VW
 EQUIVALÊNCIAS: DS 1705/ MTE 7141/ DPL 888011/ EKLASS ESM2011/ GAUSS GI3011/ POLO/ EURO - 80130

CÓDIGO NOVO - 02.0034/ ANTIGO - MAX 5188

Aplicação	Ano	Observações
Cordoba 1.0 Ibiza 1.0	96>02 93>02	
		04 Pinos

Ref. 0369980411/ F00099M402/ F00099P402
 APLICA-SE TAMBÉM NA MONTADORA: VW
 EQUIVALÊNCIAS: DS 1708/ MTE 7143/ DPL 888041/ EKLASS ESM2411/ GAUSS GI3151/ POLO/ EURO 80169

CÓDIGO NOVO - 02.0035/ ANTIGO - MAX 5195

Aplicação	Ano	Observações
Cordoba 1.6 Ibiza 1.6 Inca 1.6	03>09 03>09 98>03	
		04 Pinos Essa peça substitui o antigo MAX 5172 e MAX 5183.

Ref. 06B906051/ 03C906051F/ 03C906051/ 0261230095
 APLICA-SE TAMBÉM NA MONTADORA: VW
 EQUIVALÊNCIAS: DS 1706/ 1711/ 1721/ 1752/ MTE 7142/ 7144/ DPL 888031/ 888051/ 888035/ EKLASS ESM2031/ ESM2095/ GAUSS GI3031/ GI3052

CÓDIGO NOVO - 02.0036/ ANTIGO - MAX 5196

Aplicação	Ano	Observações
A1 1.2 8V/ 1.4 16V/ 1.6 A2 1.2 6V/ 1.4 6V A3 1.2 8V/ 1.4 16V/ 1.6/ 1.9 8V/ 2.0 A4 1.9/ 2.5 V6 24V/ 2.7/ 3.0 A4 2.0 A5 2.0/ 2.7/ 3.0 A8 2.0/ 3.0 V6 24V/ 4.0 V8 32V/ 4.2 Q5 2.0/ 3.0	10> 00>05 00> 00>15 00>09 07>12 03>10 08>12	
		04 Pinos Sensor de pressão da turbina Aplicação extensa consulte o site

Ref. 038906051C/ 038906051B/ 03G906051D/ 038906051D
 APLICA-SE TAMBÉM NAS MONTADORAS: VW/ SKODA/ MITSUBISHI/ FORD
 EQUIVALÊNCIAS: DS 1728/ 1729/ 1727/ MTE 71086/ 71059/ 7133/ 71088/ DPL 888073/ EKLASS ESM2073/ ESM2977

CÓDIGO NOVO - 02.0037/ ANTIGO - MAX 5199

Aplicação	Ano	Observações
80 1.9 Cordoba 1.9 Ibiza 1.9 Toledo 1.9	91>95 96>99 96>99 95>99	
		03 Pinos

Ref. 377906051/ 0261230004/ 0261230037/ 0261230038
 APLICA-SE TAMBÉM NAS MONTADORAS: CITROEN/ PEUGEOT/ VW/ KIA/ FIAT
 EQUIVALÊNCIAS: DS 1713/ MTE 7135/ EKLASS ESM2004/ GAUSS GI3037/ POLO/ EURO 80132

MAX 02.0045

Aplicação	Ano	Observações
A1 1.6/ 2.0 A3 1.6/ 2.0 2.0 TDI 16V A4 2.0 TDI/ 2.0 TDI Quattro A5 2.0 TDI/ 2.0 TDI Quattro A6 2.0 TDI Q3 2.0 TDI/ 2.0 TDI Quattro Q5 2.0 TDI/ 2.0 TDI Quattro TT 2.0 TDI Quattro	10>15 03>13 07> 11> 11>18 11>18 08>17 08>14	
		03 Pinos. Pressão negativa e positiva. Aplicação extensa consulte o site

Ref. 03G906051G/ 059906051C/ 076906051B
 APLICA-SE TAMBÉM NAS MONTADORAS: FORD/ SKODA/ VW
 EQUIVALÊNCIAS: MTE 7602/ GAUSS GS4051

MAX 04.0007

Aplicação	Ano	Observações
A4 1.8/ 2.8 avant/ quattro A4 2.4 avant/ quattro A4 2.6 A6 1.8 T/ avant/ quattro A6 2.6 avant/ quattro A6 2.0 A6 2.3 A6 2.4 avant/ quattro A6 2.7 biturbo	94>01 95>00 94>98 94>04 94>97 94>04 94>95 95>01 97>05	
		03 Pinos Hall Cabo: 48cm Aplicação extensa consulte o site

Ref. 054905377/ 054905377G/ 92860614400/ 3600080E/ 3752010B3/ MR420734
 APLICA-SE TAMBÉM NAS MONTADORAS: CHERY/ PORSCHE/ SUZUKI/ VW/ GM/ ALFA ROMEO
 EQUIVALÊNCIAS: DS 2105/ 2111/ 2121/ 2109/ MTE 7024/ 7008/ 7010/ DPL 828007/ 828095/ EKLASS ESD9035/ ESD3007/ ESD3036/ ESD3066/ POLO/ EURO 84025

MAX 04.0008

Aplicação	Ano	Observações
A3 1.8 A4 1.6/ 1.8 / 1.6 avant A4 1.8 avant A4 1.8 avant quattro A6 1.8 A6 2.0 A6 2.3 A6 4.2 A8 3.7	00> 94>01 94>99 94>01 94>08 94>04 94>95 99>04 94>06	
		03 Pinos Hall Cabo: 74cm Aplicação extensa consulte o site

Ref. 0261231038/ 0261231039/ 054905377A
 APLICA-SE TAMBÉM NA MONTADORA: VW
 EQUIVALÊNCIAS: DS 2104/ MTE 7017/ DPL 828004/ EKLASS ESD3004/ ESD3036/ ESD3577/ GAUSS GS5004/ POLO/ EURO 84018/ 84002

MAX 04.0012

Aplicação	Ano	Observações
A3 1.0 A3 1.2 A3 1.4 A4 2.0 A5 1.4 Q7 3.6 FSI	16> 10>15 07>16 00>09 16> 07>10	
		02 Pinos Hall Aplicação extensa consulte o site

Ref. 030905377C/ 1205185/ 0261231147/ 0261231146
 APLICA-SE TAMBÉM NAS MONTADORAS: FORD/ PORSCHE/ VW
 EQUIVALÊNCIAS: DS 2104/ MTE 7017/ DPL 828004/ EKLASS ESD3004/ ESD3036/ GAUSS GS5004

MAX 04.0033

Aplicação	Ano	Observações
A3 1.4 TSI/ 1.8/ 2.0 TFSI A4 1.8/ 3.2 FSI A5 1.8/ 2.0 TFSI A6 2.8 FSI A7 3.0 V6 A8 3.0 V6	06>20 05>16 08>17 05>15 12>15 13>14	
		03 Pinos Cabo: 43cm Aplicação extensa consulte o site

Ref. 06E905376A/ 06E905377/ 06E905377A
 APLICA-SE TAMBÉM NA MONTADORA: VW
 EQUIVALÊNCIAS: EKLASS ESD3011/ POLO/ EURO 84061

MAX 04.0035			
Aplicação	Ano	Observações	
A3 1.6/ 1.8 20V/ 1.8 turbo TT 1.8 turbo Cordoba 1.6 Ibiza 1.6	96>06 98>06 99>02 99>02	03 Pinos Cabo: 13cm	
Ref. 06A905377B APLICA-SE TAMBÉM NAS MONTADORAS: VW EQUIVALÊNCIAS: MTE 70015/ EKLASS ESD3377B/ GAUSS GS5477/ POLO/ EURO 84033			

MAX 04.0036			
Aplicação	Ano	Observações	
A3 1.8 20V/ 1.8 Turbo TT 1.8 turbo	96> 96>	03 Pinos Cabo: 25cm	
Ref. 06A905377C/ 06A905377D APLICA-SE TAMBÉM NA MONTADORA: VW EQUIVALÊNCIAS: MTE 70015/ EKLASS ESD3377C/ GAUSS GS5477/ POLO/ EURO 84035			

MAX 04.0051			
Aplicação	Ano	Observações	
Arosa 1.0/ 1.4 8V Cordoba 1.0/ 1.6 8V/ 1.4 16V Ibiza 1.0/ 1.6 8V/ 1.4 16V Inca 1.4 16V/ 1.6 8V	97> 96>02 93>02 95>03	02 Pinos Aplicação extensa consulte o site	
Ref. 030905377/ 026905377/ 030905377A/ 0261231045/ 0261232108/ 02612311046 APLICA-SE TAMBÉM NAS MONTADORAS: GM/ FORD/ FIAT/ VW/ RENAULT/ PEUGEOT/ CITROEN/ JEEP/ PORSCHE/ NISSAN/ MERCEDES BENZ/ VOLVO EQUIVALÊNCIAS: DS 2101/ 2102/ MTE 7019/ 7021/ 7026/ 70018/ 70029/ 70021/ DPL 828046/ 828006/ EKLASS ESD3006/ ESD3046/ ESD3928/ ESD3005/ ESD3020/ GAUSS GS5006/ GS5046/ POLO/ EURO 84003			

SENSORES DE FASE

Camshaft Position Sensors - Sensores de Fase

CÓDIGO NOVO - 05.0010 / ANTIGO - MAX 9900			
Aplicação	Ano	Observações	
A3 1.6 A4 1.6 A4 1.6 Avant Cordoba 1.6 Cordoba 2.0 Ibiza 1.6 Ibiza 2.0	96>06 94>01 94>01 99>02 02>09 99>02 02>09	03 Pinos Hall Aplicação extensa consulte o site	
Ref. 0232101031/ 06A905161B APLICA-SE TAMBÉM NAS MONTADORAS: VW/ SKODA EQUIVALÊNCIAS: MTE 70422/ DPL 858031/ EKLASS ESF1031/ SENSORAUTO SKR2214/ GAUSS GS9031/ POLO/ EURO 80136			

CÓDIGO NOVO - 05.0011 / ANTIGO - MAX 9901			
Aplicação	Ano	Observações	
A3 1.8 A4 1.8 A4 2.0 A6 2.0 A6 2.4 S3 1.8 S4 2.7	96>06 94>01 00>09 94>04 97>05 98>03 97>01	03 Pinos Hall Aplicação extensa consulte o site	
Ref. 0232101024/ 0232101025/ 05805161B/ A113705120 APLICA-SE TAMBÉM NAS MONTADORAS: VW/ CHERY/ SKODA EQUIVALÊNCIAS: MTE 70557/ DPL 858024/ EKLASS ESH024/ GAUSS GS9024/ POLO/ EURO 80171			

CÓDIGO NOVO - 05.0012 / ANTIGO - MAX 9902			
Aplicação	Ano	Observações	
A1 1.2/ 1.4 A2 1.6 FSI A3 1.2/ 3.2 A3 1.6 A3 1.4 A8 6.3 Q7 3.6 TT 3.2 Cordoba 1.2 Ibiza 1.0	10>15 02>05 07>13 98>13 07>16 11> 07>10 03>10 04>09 03>15	03 Pinos Hall Aplicação extensa consulte o site	
Ref. 030907601C/ 030907601D/ 030907601E/ 030907601F/ 036907601D APLICA-SE TAMBÉM NAS MONTADORAS: VW/ SKODA EQUIVALÊNCIAS: DS 1873/ MTE 7057/ 70407/ DPL 857601/ 858076/ EKLASS ESF1601/ GAUSS GS9601/ GS9076/ POLO/ EURO 80137/ 80138/ 80183			

MAX 05.0014			
Aplicação	Ano	Observações	
100 2.4/ 2.8 200 2.4 A4 2.6 A4 2.8 A6 2.6/ 2.8 Cabriolet 2.0/ 2.6/ 2.8 Coupe 2.6/ 2.8	90>94 95>99 94>98 94>01 95>01 92>00 91>95	03 Pinos Hall Aplicação extensa consulte o site	
Ref. 078905161A/ 078905161C/ 078905155/ 0232101011			

MAX 05.0016			
Aplicação	Ano	Observações	
A3 2.0 A4 2.0/ 3.2 V6 A5 3.2 V6 A6 2.8 V6/ 3.0 V6/ 3.2/ 4.2 V8 A8 4.2 V8 Q7 4.2 V8 R8 4.2 V8 S4 3.0 V6 S8 5.2 V10 TT 2.0 Turbo Leon 1.8 Turbo	09>11 09>16 08>15 07>16 07>14 07>14 08>10 10> 09> 09>15 09>11	03 Pinos Hall Aplicação extensa consulte o site	
Ref. 07L905163A/ 07L905163C/ 04C907601 APLICA-SE TAMBÉM NA MONTADORA: VW EQUIVALÊNCIAS: POLO/ EURO 80182/ 80178			

CÓDIGO NOVO - 06.0010 / ANTIGO - MAX 5701

Aplicação	Ano	Observações
Cordoba 1.8	93>99	04 Pinos Sentido horário Aplicação extensa consulte o site
Ibiza 1.6	95>99	
Ibiza 1.8	93>99	

Ref. 3437020417/ 3437020406/ 051133016G/ 051133028R

APLICA-SE TAMBÉM NAS MONTADORAS: FIAT/ PEUGEOT/ RENAULT/ VW
EQUIVALÊNCIAS: DS 1907/ MTE 7265/ 7280/ DPL 708406/ EKLASS ESB406/
GAUSS GS7306/ POLO/ EURO 80101/ 80101E

CÓDIGO NOVO - 06.0013 / ANTIGO - MAX 5714

Aplicação	Ano	Observações
Cordoba 1.8	93>99	04 Pinos/ Sentido horário/ Sistema analógico, idêntico ao original. Possui pistas de carbono para gradação da resistência. Substitui o MAX 06.0010/ 5701. Aplicação extensa consulte o site
Ibiza 1.6	95>99	
Ibiza 1.8	93>99	

Ref. 3437020417/ 3437020406/ 051133016G/ 051133028R

APLICA-SE TAMBÉM NAS MONTADORAS: FIAT/ PEUGEOT/ RENAULT/ VW
EQUIVALÊNCIAS: DS 1907/ MTE 7265/ 7280/ DPL 708406/ EKLASS ESB406/ GAUSS GS7306/
POLO/ EURO 80101/ 80101E

CÓDIGO NOVO - 06.0030 / ANTIGO - MAX 5706

Aplicação	Ano	Observações
Inca 1.6 MPI	98>	03 Pinos Sentido anti- horário Aplicação extensa consulte o site

Ref. F0099S002/ SS10689/ 7077710/ 9945634/ 0279983851

APLICA-SE TAMBÉM NAS MONTADORAS: FIAT/ VW/ RENAULT
EQUIVALÊNCIAS: DS 1902/ MTE 7260/ 7262/ DPL 708202/ EKLASS ESB202/ ESB902/ GAUSS GS7351/
GS7389/ GS73912/ POLO/ EURO 80109

CÓDIGO NOVO - 06.0033 / ANTIGO - MAX 5712

Aplicação	Ano	Observações
Cordoba 2.0 16V	96>02	03 Pinos Sentido horário Aplicação extensa consulte o site
Ibiza 2.0 16V	96>99	

Ref. 0280122003/ 0280122004/ 0280122008/ 9617220680

APLICA-SE TAMBÉM NAS MONTADORAS: VW/ FIAT/ CITROEN/ PEUGEOT
EQUIVALÊNCIAS: DS 1916/ MTE 7271/ 7254/ DPL 708785/ EKLASS ESB3850/ ESB744/ GAUSS GS7387/ POLO/ EURO
80103/ 80107

MOTORES DE PASSO - ATUADOR DE MARCHA LENTA

IAC Valves - Actuador de Ralenti

CÓDIGO NOVO - 07.0042 / ANTIGO - MAX 5787

Aplicação	Ano	Observações
Cordoba 1.6	93>94	06 Pinos Aplicação extensa consulte o site
Ibiza 1.6	93>94	

Ref. 19203R/ 032133031

APLICA-SE TAMBÉM NAS MONTADORAS: CITROEN/ PEUGEOT/ VW
EQUIVALÊNCIAS: MTE 7433/ DPL 808601/ EKLASS EMP601/ GAUSS GS6601/ POLO/ EURO 10257

CÓDIGO NOVO - 07.0054 / ANTIGO - MAX 5772

Aplicação	Ano	Observações
4000 1.8/ 2.0	83>87	03 Pinos Aplicação extensa consulte o site
5000 2.2	84>88	
Coupe 2.2 GT	84>88	

Ref. 0280140505/ 0280140506/ 0280140537/ 034133455

APLICA-SE TAMBÉM NAS MONTADORAS: ALFA ROMEO/ FIAT/ HYUNDAI/ KIA/ VW/ CITROEN/ PEUGEOT
EQUIVALÊNCIAS: MTE 7417/ EKLASS EMP505/ GAUSS GS6505

SENSORES DE ROTAÇÃO

Crankshaft Position Sensors - Sensores de Rotación

MAX 08.0030

Aplicação	Ano	Observações
A3 2.5	11>12	03 Pinos Hall Cabo: 34cm Aplicação extensa consulte o site
TT 2.5 Turbo	12>	

Ref. 07K906433B

APLICA-SE TAMBÉM NA MONTADORA: VW
EQUIVALÊNCIAS: MTE 70585

CÓDIGO NOVO - 08.0040 / ANTIGO - MAX 5812

Aplicação	Ano	Observações
A3 1.6/ 1.8	96>06	03 Pinos Indutivo Cabo: 49cm Aplicação extensa consulte o site
A4 1.8/ 2.0	94>01	
A4 2.4	97>07	
A4 3.0	00>15	
A6 1.8	94>08	
A6 1.8i	99>05	
A6 2.4	97>05	
TT 1.8 Coupe	98>06	
TT 1.8 Coupe Quattro	98>02	

Ref. 06A906433A/ 06A906433AE/ 078906433B/ 0261210147

APLICA-SE TAMBÉM NA MONTADORA: VW
EQUIVALÊNCIAS: DS 1810/ 1834/ MTE 70409/ 70328/ 70531/ DPL 508148/ EKLASS ESR4147/ SENSORAUTO
SRA1002/ SRS1002/ SRW1002/ GAUSS GS8178/ GS8348/ POLO/ EURO 796433A/ 796433B/ 796433C

MAX 08.0041			
Aplicação	Ano	Observações	
A3 2.0 Turbo	04>15	02 Pinos Indutivo Aplicação extensa consulte o site	
A4 2.0 Turbo	08>15		
A5 1.8 TFSI	15>17		
A5 2.0 Turbo	09>17		
Q5 2.0	12>		
S3 2.0	06>13		
TT 2.0 Turbocharged	06>10		
Ref. 06H906433 APLICA-SE TAMBÉM NA MONTADORAS: VW EQUIVALÊNCIAS: POLO/ EURO 799064			

CÓDIGO NOVO - 08.0043 / ANTIGO - MAX 5827			
Aplicação	Ano	Observações	
Alhambra 2.0i 8V	96>	03 Pinos Hall Cabo: 52 cm Aplicação extensa consulte o site	
Cordoba 1.6 8V/ 2.0 16V	96>02		
Ibiza 1.6i/ 2.0 8V/ 2.0i 16V	93>99		
Toledo 1.6/ 2.0 8V/ 2.0 16V	91>99		
Ref. 037906433A/ 037906433B/ 037906433C APLICA-SE TAMBÉM NA MONTADORAS: VW EQUIVALÊNCIAS: MTE 70435/ DPL 508434/ EKLASS ESR4433B/ SENSORAUTO SRW8434/ POLO/ EURO 797319			

CÓDIGO NOVO - 08.0044 / ANTIGO - MAX 5830			
Aplicação	Ano	Observações	
A3 1.6	98>13	03 Pinos Indutivo Cabo: 27cm Aplicação extensa consulte o site	
A3 1.6 Cabriolet	08>10		
A3 1.6 Sportback	04>13		
A3 2.0 TFSI Sportback	04>09		
A3 2.0 TFSI Quattro	04>13		
A6 2.0 TFSI Avant	05>11		
S3 1.8 Quattro	99>03		
S3 2.0 TFSI Quattro	06>13		
TT 2.0 Coupe	06>10		
TT 2.0 Roadster	07>10		
TT 2.0 Coupe Quattro	08>15		
Ref. 6A906433N/ 06A906433L/ 06A906433B/ 0261210255/ 026210254 APLICA-SE TAMBÉM NA MONTADORA: VW/ SKODA EQUIVALÊNCIAS: DS 1858/ MTE 70555/ POLO/ EURO 796433N			

CÓDIGO NOVO - 08.0045 / ANTIGO - MAX 5840					
Aplicação	Ano	Observações			
A1 1.4 TFSI	11>	03 Pinos Hall Com imã Aplicação extensa consulte o site			
A3 1.9 TDI	03>10				
A4 2.0 TDI/ TDI Avant	04>08				
A6 2.0 TDI	04>08				
A6 2.0 TDI Avant	05>08				
Altea XL 2.0 TDI	06>11				
Arosa 1.4 TDI	98>04				
Cordoba 1.4/ 1.9 TDI	02>09				
Ibiza 1.4	02>15				
Leon 2.0 TDI	05>12				
Toledo 1.4	00>09				
Ref. 03C906433A/ 03C906433B/ 03C906433E/ 0986280435 APLICA-SE TAMBÉM NAS MONTADORAS: VW/ SKODA EQUIVALÊNCIAS: DS 1849/ MTE 70333/ 70555/ DPL 508003/ EKLASS ESR4433/ GAUSS GS8433					

CÓDIGO NOVO - 08.0046 / ANTIGO - MAX 5841			
Aplicação	Ano	Observações	
A3 1.6 FSI	03>07	03 Pinos Hall Aplicação extensa consulte o site	
A3 1.9 TDI	03>10		
A3 2.0 TDI	03>08		
A4 2.0 TDI/ Avant	04>08		
A6 2.0 TDI	04>08		
A6 2.0 TDI Avant	05>08		
Altea XL 2.0 TDI	06>11		
Arosa 1.4 TDI	98>04		
Cordoba 1.4/ 1.9 TDI	02>09		
Ref. 036906433A/ 036906433E/ 045906433A/ 0986280421 APLICA-SE TAMBÉM NAS MONTADORAS: VW/ SKODA EQUIVALÊNCIAS: DS 1848/ MTE 70418/ DPL 508433/ EKLASS ESR4433A/ ESR6433D/ SENSORAUTO SRW0033P			

CÓDIGO NOVO - 08.0047 / ANTIGO - MAX 5847			
Aplicação	Ano	Observações	
Arosa 1.0	97>	03 Pinos Hall Cabo: 50cm Aplicação extensa consulte o site	
Arosa 1.4	97>		
Cordoba 1.0/ 1.4/ 1.4 Vario	96>02		
Ibiza 1.0	93>02		
Ibiza 1.4	93>02		
Ref. 030957147G/ 0261210188/ 0261210189 APLICA-SE TAMBÉM NA MONTADORA: VW EQUIVALÊNCIAS: DS 1854/ POLO/ EURO 790188			

MAX 08.0086					
Aplicação	Ano	Observações			
A3 2.0	04>09	03 Pinos Hall			
A4 2.0/ 3.0/ 4.2	00>				
A6 2.0/ 3.0/ 4.2	01>11				
A6 4.2 Allroad	02>05				
A8 3.0	03>06				
S3 2.0	04>13				
S4 4.2	03>09				
TT 2.0	06>15				
Leon 2.0	05>12				
Ref. 06C905163B/ 0986280428 APLICA-SE TAMBÉM NA MONTADORA: VW					

MAX 08.0200					
Aplicação	Ano	Observações			
A4 2.8 V6	96>97	03 Pinos Indutivo Cabo: 66cm			
A6 2.8 V6	96>04				
S4 2.2 Turbo	92>94				
S6 2.2 Turbo	95>97				
80 2.2	94>95				
90 2.3 2.3 DOHC/ SOHC	90>92				
90 2.8 V6	93>95				
100 2.8 V6	92>94				
200 2.2 Turbo SOHC/ DOHC	91>91				
Cabriolet 2.8 V6	94>98				
Ref. 078905375/ 034905381/ 078905381A EQUIVALÊNCIAS: MTE 70405					

CÓDIGO NOVO - 08.0250 / ANTIGO - MAX 8909			
Aplicação	Ano	Observações	
A8 3.7	94>06	03 Pinos Indutivo Cabo: 38cm Aplicação extensa consulte o site	
A8 3.7 quattro	95>98		
A8 4.2 quattro	94>99		
S8 4.2 quattro	96>03		
Ref. 468QL13700800/ 077905381C/ 077905381E/ 0261210143 APLICA-SE TAMBÉM NAS MONTADORAS: CHANGAN/ HAFEI/ EFFA			

MAX 09.0007			
Aplicação	Ano	Observações	
A4 2.4/ 2.8 V6 A6 2.4 A6 2.8 V6 S4 2.7	97>07 97>05 96>04 01>		
		03 Pinos Aplicação extensa consulte o site	

Ref. 078133471C/ 078133471CV/ 078133471CX/ Af10176
 APLICA-SE TAMBÉM NA MONTADORA: VW
 EQUIVALÊNCIAS: EKLASS - EFA471

MAX 09.0015			
Aplicação	Ano	Observações	
A3 2.0 Turbo A4 2.0 Turbo TT 2.0 Turbo Leon 2.0 Turbo Toledo 2.0 Freerack 2.0 Turbo	04>15 05>09 08>09 13> 06> 12>13		05 Pinos Peça fornecida como refil Aplicação extensa consulte o site

Ref. 06D906461/ 06F906461A/ Af10144
 APLICA-SE TAMBÉM NA MONTADORA: VW
 EQUIVALÊNCIAS: EKLASS - EFA461

CÓDIGO NOVO - 09.0020 / ANTIGO - MAX 5850			
Aplicação	Ano	Observações	
A3 1.8 A3 1.8 Quattro A3 1.9 TDI A4 1.9 TDI A4 1.9 TDI Avant A4 1.8 A4 1.8 T Avant A6 1.8 T A6 1.8 T Avant TT 1.8 T Coupe	96>06 99>06 03>10 01>04 01>04 94>01 98>01 94>04 98>01 98>01 98>00		05 Pinos Aplicação extensa consulte o site

Ref. 06A906461A/ 06A906461D/ 0280218002/ 0280218032/ 0280218033
 APLICA-SE TAMBÉM NAS MONTADORAS: VW/ SKODA
 EQUIVALÊNCIAS: MTE 71026/ 7154/ 71022/ 7113/ 7125/ 7128/ 7153/ DPL 848002/ 848063/ EKLASS EFA032/ EFA060/ EFA063/ EFA002/ GAUSS GS5024/ GS5041/ GS5078/ POLO/ EURO 40101/ 40106/ 40107/ 40109/ 40115/ 40123

CÓDIGO NOVO - 09.0022 / ANTIGO - MAX 5854			
Aplicação	Ano	Observações	
A3 1.8 T A3 1.8 T Quattro A4 1.8 T A4 1.8 T Avant A4 1.8 T Avant Quattro A4 1.8 T Quattro A6 1.8 T A6 1.8 T Avant A6 1.8 T Avant Quattro A6 1.8 T Quattro	99>06 97>00 94>08 98>01 98>01 96>00 94>04 98>01 98>01 98>01 98>01		04 Pinos Aplicação extensa consulte o site

Ref. 037906461A/ 037906461C/ 0280217117/ 0280217103/ 0280217104
 APLICA-SE TAMBÉM NAS MONTADORAS: VW/ SKODA
 EQUIVALÊNCIAS: MTE 7173/ 7100/ DPL 848117/ EKLASS EFA117/ GAUSS GS5027/ POLO/ EURO 40102/ 40104/ 40112

CÓDIGO NOVO - 09.0025 / ANTIGO - MAX 5862			
Aplicação	Ano	Observações	
A3 1.8 A4 1.8 A6 2.4 A6 2.4 V6 A6 2.8 A6 2.8 Avant quattro Cordoba 1.6 8V Ibiza 1.6 8V Toledo 1.6 8V	98>00 94>01 97>05 98>01 95>01 98>05 96>02 93>02 98>99		04 Pinos Aplicação extensa consulte o site

Ref. 06A906461B/ 078133471E
 APLICA-SE TAMBÉM NA MONTADORA: VW
 EQUIVALÊNCIAS: GAUSS - GS5061

CÓDIGO NOVO - 09.0040 / ANTIGO - MAX 5868			
Aplicação	Ano	Observações	
A3 1.8 A4 1.8 A4 1.6 8V/ 1.8 20V A6 1.8 20V S3 1.8 Cordoba 2.0 8V Ibiza 1.6i 8V	96>00 94>01 95>00 95>97 98>03 93>95 96>99		03 Pinos Sistema Hitachi Aplicação extensa consulte o site

Ref. 037906461B/ 213719666010/ AMM19666
 APLICA-SE TAMBÉM NA MONTADORA: VW
 EQUIVALÊNCIAS: MTE 7107

CÓDIGO NOVO - 09.0042 / ANTIGO - MAX 5879			
Aplicação	Ano	Observações	
A8 6.0 Quattro	01>02		05 Pinos Aplicação extensa consulte o site

Ref. 0280218071/ 0280218072/ 0986280221/ 07C906461/ 95560612300
 APLICA-SE TAMBÉM NAS MONTADORAS: PORSCHE/ VW
 EQUIVALÊNCIAS: MTE 71056/ 71009/ 71012/ EKLASS EFA017/ EFA529

SENSORES DE NÍVEL DO ÓLEO



Oil Level Sensors - Sensor de Nível de Aceite



MAX 10.0001			
Aplicação	Ano	Observações	
A3 1.6/ 1.8 20V/ 1.8 Turbo A4 1.8/ 3.0 30V A4 2.4 A4 1.8 Turbo A6 2.4 A6 2.8 A6 2.4 V6 A8 Quattro 4.2 A8 4.2 V8	96>06 94>01 97>07 94>08 97>05 95>01 98>01 94>99 07>14		03 Pinos Aplicação extensa consulte o site

Ref. 1J0907660C/ 1J0907660F/ 1J0907660B/ 1J0907660A
 APLICA-SE TAMBÉM NA MONTADORA: VW

MAX 10.0003			
Aplicação	Ano	Observações	
A3 2.0 TFSI A3 Quattro 2.0 A4 2.0 TFSI A4 Avant 2.0 A5 Quattro 2.0 TFSI A6 Quattro 3.0 TSI A6 3.2 FSI Q5 Quattro 2.0 TFSI TT Quattro 2.0 TFSI	04>13 05>13 08>13 08>15 09>17 08>11 09>11 09> 06>14		03 Pinos Aplicação extensa consulte o site

Ref. 03C907660M/ 03C90766T
 APLICA-SE TAMBÉM NA MONTADORA: VW

MAX 10.0004			
	Aplicação	Ano	Observações
 	A3 TDI 2.0	11>	03 Pinos Aplicação extensa consulte o site
Ref. 03C907660G APLICA-SE TAMBÉM NA MONTADORA: VW			

MAX 10.0005			
	Aplicação	Ano	Observações
 	A3 Quattro 2.0 TFSI A4 Quattro 2.0 TFSI A4 3.2 FSI A4 Avant 2.0 TFSI/ 3.2 FSI A4 Avant Quattro 4.2 A6 3.2 FSI A6 Avant Quattro 4.2 FSI Q7 Quattro 4.2 FSI	04>13 04>08 05>08 05>08 06>08 04>08 05>11 06>10	03 Pinos Aplicação extensa consulte o site
Ref. 06E907660 APLICA-SE TAMBÉM NA MONTADORA: VW			



SENSORES DE PRESSÃO MAP

Pressure Sensors (MAP) - Sensores MAP



MAX 02.0017			
Aplicação	Ano	Observações	
324 2.4 524 2.4	85>93 87>91	03 Pinos Sensor de pressão da turbina Aplicação extensa consulte o site	
Ref. 0115420717/ A0115420717/ 13622244674/ 046130385/ 0281002018 APLICA-SE TAMBÉM NAS MONTADORAS: AUDI/ CITROEN/ MERCEDES BENZ/ PEUGEOT EQUIVALÊNCIAS: DS 1739/ 1740/ MTE 7137/ SENSORAUTO SKM0717			

MAX 02.0143			
Aplicação	Ano	Observações	
135i 335i 335is 535i 535xi 550xi 640i 650i	08>12 07>12 11>13 08>12 08> 11>14 12>13 13>14	04 Pinos Sensor de pressão da turbina Aplicação extensa consulte o site	
Ref. 13627551429/ 13627585493/ 7560063			

SENSORES DE DETONAÇÃO

Knock Sensors - Detonación Sensores



MAX 04.0003			
Aplicação	Ano	Observações	
M3 Coupe 3.2/ 3.2 Cabrio Z3 3.2/ 3.2 Coupe	92>99 96>00	03 Pinos Cabo: 30cm	
Ref. 0261231092/ 12141401238/ 594630/ 9628648280 APLICA-SE TAMBÉM NAS MONTADORAS: CITROEN/ FIAT/ PEUGEOT/ RENAULT/ EQUIVALÊNCIAS: DS 2103/ 2106/ 2107/ 2121/ 2124/ 2126/ MTE 7001/ 7002/ 7003/ 7004/ 7005/ 7006/ 70010/ 70011/ 70014/ DPL 828075/ 828377/ 828577/ 828740/ 828832/ EKLASS ESD3577/ ESD3740/ ESD3377/ ESD3075/ ESD3852/ GAUSS GS5075/ GS5832			

MAX 04.0018			
Aplicação	Ano	Observações	
325 2.5 325 2.5 Cabrio/ Coupe 525 2.5/ 2.5 Touring M3 3.0/ 3.2/ Cabrio/ Coupe Z3 3.2/ 3.2 Coupe	90>95 92>95 91>96 92>99 96>00	03 Pinos Cabo: 30cm	
Ref. 0261231195/ 12141738667			

SENSORES DE FASE

Camshaft Position Sensors - Sensores de Fase



MAX 05.0026			
Aplicação	Ano	Observações	
120i 2.0 320i 2.0 323i 2.5 325i 2.5 328i 2.8 330i 3.0 Sport 525i 2.5 528i 2.8 530i 3.0	04>13 00>07 98>00 00>05 98>00 00>06 00>05 95>00 00>05	03 Pinos Hall Aplicação extensa consulte o site	
Ref. 12147518628/ 12147506273/ 12141438082/ 12147539173 EQUIVALÊNCIAS: POLO/ EURO 80184			

MAX 05.0055			
Aplicação	Ano	Observações	
128i 3.0 325i 2.5 325XI 3.0 328i 3.0 328XI 3.0 330i 3.0 525i 2.5 528i 3.0/ 4.4 V8 530i 3.0	08>12 05>06 05>06 07>11 07>08 05>06 03>07 10>12 03>07	09 Pinos OBS: SENSOR DO EIXO EXCÊNTRICO VALVETRONIC Aplicação extensa consulte o site	
Ref. 11377524879			

MAX 05.0056			
Aplicação	Ano	Observações	
545i 4.4 V8 550i 4.8 V8 650i 4.8 V8 745i 4.4 V8 750i 4.8 V8 760i 6.0 V12 ALPINA B7 4.4 V8 X5 3.0/ 4.4 V8/ 4.8 V8	03>10 05>10 05> 02>05 05> 04>05 07>08 03>	09 Pinos OBS: SENSOR DO EIXO EXCÊNTRICO VALVETRONIC	
Ref. 11377513784/ 11377527017			

CÓDIGO NOVO - 05.0051 / ANTIGO - MAX 9918			
Aplicação	Ano	Observações	
Cooper 1.6	02>08	03 Pinos Hall FIAT: Todos com motor E-TORQ Aplicação extensa consulte o site	
Ref. 55223507/ 12141485845/ 5293161AA APLICA-SE TAMBÉM NA MONTADORA: FIAT EQUIVALÊNCIAS: DS 1864/ MTE 70577/ DPL 858507/ EKLASS ESR4131/ POLO/ EURO 80207			

MAX 05.0189			
Aplicação	Ano	Observações	
18i 2.0 125i 2.0 128i 3.0 130i 3.0 135i 3.0 228i 2.0 235i 3.0 320i 2.0	03>11 15> 08>13 05>09 08>13 14>16 14> 13>15	03 Pinos Hall Aplicação extensa consulte o site	
Ref. 13627558518/ 13627546660/ 13627525014/ SS11123			



MAX 07.0145

Aplicação	Ano	Observações
320	94>06	03 Pinos Aplicação extensa consulte o site
323	95>00	
325	90>06	
328	94>00	
520	95>05	
525	89>05	
528	95>00	
530	00>05	

Ref. 0280140545/ 13411738545/ 13411738981/ 13411744713

SENSORES DE ROTAÇÃO

Crankshaft Position Sensors - Sensores de Rotación



MAX 08.0005

Aplicação	Ano	Observações
118i 2.0	03>11	03 Pinos Hall
120i 2.0	04>13	
320 2.0	07>11	
545i 4.4 V8	03>05	
550 4.8 V8	06>06	
645 4.4 V8	04>05	
650 4.8 V8	06>06	
745i 4.4 V8	01>05	
750 4.8 V8	06>06	

Ref. 12147503140/ 13627548994
EQUIVALÊNCIAS: POLO/ EURO 793140

MAX 08.0037

Aplicação	Ano	Observações
540	97>98	03 Pinos Hall Cabo: 36cm
740	96>01	
840	94>97	

Ref. 12141742185
EQUIVALÊNCIAS: POLO/ EURO 80185/ 80205

MAX 08.0038

Aplicação	Ano	Observações
320	05>	03 Pinos Hall Cabo: 45cm
323	99>06	
325	01>06	
328	94>00	
330	00>06	
525	01>05	
528	95>00	
530	00>05	
X3	04>06	
X5	99>06	
Z3	96>02	

Ref. 12147539165/ 12141435350/ 12141438081
EQUIVALÊNCIAS: POLO/ EURO 80180/ 80204

MAX 08.0251

Aplicação	Ano	Observações
316 1.6	98>91	03 Pinos Indutivo Cabo: 48cm
318i 1.8	87>91	
320i 2.0	85>91	
320i Cabrio 2.0	86>93	
320i Touring 2.0	88>91	
325e 2.7	83>88	
528e 2.7	81>88	
535i 3.4	84>93	
535is 3.5	88>	
635 csi 3.5	87>89	

Ref. 12141710519/ 12141714763/ 12141720853/ 12141720857

SENSORES DE FLUXO DE AR

Mass Flow Air Sensors - Sensores de Flujo del Aire



MAX 09.0005

Aplicação	Ano	Observações
323i 2.5	06>07	05 Pinos
325i 2.5/ 3.0	06>	
325xi 3.0	06>	
330i 3.0	06>	
330xi 3.0	06>	
525i 2.5/ 3.0	06>07	
525xi 3.0	06>07	
530i 3.0	06>07	
530xi 3.0	06>07	
Z4 3.0	06>08	

Ref. 13627520519/ 7520519/ 5WK975022/ 5WK97502

MAX 09.0008



Aplicação	Ano	Observações
325 CI 2.5	03>06	06 Pinos
325i 2.5	00>05	
330 CI 3.0	03>06	
330 I 3.0	03>05	
X3 3.0	00>06	
X3 2.5	00>06	
Z4 3.0	03>06	

Ref. 13627513956/ 13627566983/ 7513956/ 7566983/ Af10227









CÓDIGO NOVO - 09.0050 / ANTIGO - MAX 5861			
Aplicação	Ano	Observações	
318 i 1.9	95>98		  04 Pinos
318 i 1.9 Cabrio	05>99		
318 is 1.8/ 1.9	95>98		
318 is 1.9 Coupe	95>99		
318 ti 1.9 Compact	95>00		
750 II 5.4	94>01		
850 Ci 5.4	94>99		
Z3 1.9	95>99		
Ref. 0280217110/ 13621736224 EQUIVALÊNCIA: MTE 7175			

CÓDIGO NOVO - 09.0051 / ANTIGO - MAX 5864			
Aplicação	Ano	Observações	
323i 2.5	98>00		  04 Pinos Modelos E36 (inc. Touring)
323is 2.5	98>99		
328i 2.8	98>00		
328is 2.8	96>99		
528i 2.8	95>00		
M3 3.2	96>99		
Ref. 13621703275			

CÓDIGO NOVO - 09.0052 / ANTIGO - MAX 5875			
Aplicação	Ano	Observações	
540i 4.0/ 4.4	92>03		  04 Pinos
540i 4.0/ 4.4 Touring	93>04		
740iL 4.0/ 4.4	94>01		
840Ci 4.4	94>99		
840i 4.0	93>96		
Ref. 13621733262/ 13621747156/ 13621702078/ 162397/ 0280217800 EQUIVALÊNCIA: MTE 7119			

CÓDIGO NOVO - 09.0053 / ANTIGO - MAX 5876			
Aplicação	Ano	Observações	
325 2.5	90>95		  04 Pinos Aplicação extensa consulte o site
325 2.5 Cabrio	92>95		
325 2.5 Coupe	92>95		
325is 2.5 Coupe	91>95		
525i	89>96		
525 2.5 Touring	91>96		
530i 3.0	92>95		
530i 3.0 Touring	92>96		
535i 3.5	96>03		
Ref. 0280217502/ 13621747155/ 1747155/ 13621468624/ 13621738908 EQUIVALÊNCIA: MTE 7117			



MAX 09.0055			
Aplicação	Ano	Observações	
330 CI	02>		  03 Pinos Diâmetro: 93mm
330i	02>		
330XI	02>03		
530i	00>05		
X5	01>04		
Z3	96>02		
Ref. 13621438871/ 13627567451/ 143871/ 7567451/ 5WK96132 EQUIVALÊNCIA: EKLASS EFA132			

MAX 09.0059			
Aplicação	Ano	Observações	
114i 1.6	12>15		  04 Pinos
116i 1.5/ 1.6	11>		
118i 1.5/ 1.6	11>		
120i 1.5/ 1.6	15>16		
125i 2.0	12>16		
216i 1.5	15>		
218i 1.5	14>		
220i 2.0	14>		
Ref. 0280218267/ 0280218266/ 13627602038			

CÓDIGO NOVO - 09.0060 / ANTIGO - MAX 5863			
Aplicação	Ano	Observações	
320i 2.0	00>07		  03 Pinos Diâmetro: 80mm
323Ci 2.5	00>		
323i 2.5	98>00		
325i 2.5	00>05		
325Ci 2.5	03>06		
325XI 2.5	01>02		
328i/ Ci 2.8	98>00		
525i 2.5	00>05		
Ref. 13621432356/ 1432356/ 2816437100/ MHK100620/ AF10185 APLICA-SE TAMBÉM NAS MONTADORAS: HYUNDAI/ KIA/ LAND ROVER EQUIVALÊNCIAS: MTE 7165/ 7152/ 7167/ EKLASS EFA605/ POLO/ EURO 40117			



MAX 10.0010			
Aplicação	Ano	Observações	
320i	94>06		  03 Pinos Aplicação extensa consulte o site
323i	95>00		
325i	00>05		
328	94>00		
330	00>06		
330Ci	02>		
525i	00>05		
528i	95>00		
530i	00>05		
540i	92>03		
740	96>01		
Ref. 12617508003/ 1433596/ 1439810/ 12511439810/ 12611433596			

MAX 10.0011			
Aplicação	Ano	Observações	
528i	95>00		  03 Pinos
Ref. 12617508002/12611433509/ 12611702842/ 1433509/ 1702842			





CHANGAN



CÓDIGO NOVO - 08.0250 / ANTIGO - MAX 8909

	Aplicação	Ano	Observações
	Chana 1.0 Chana Rainbow 1.3 Chana Star 1.3 Star Rainbow 1.3 Star 1.3	07> 08> 08> 08> 03>08	03 Pinos Indutivo Cabo: 38cm Aplicação extensa consulte o site

Ref. 378103002/ 077905381C/ 077905381E/ 0261210143

APLICA-SE TAMBÉM NAS MONTADORAS: AUDI/ HAFEI/ EFFA



CHERY



SENSORES DE VELOCIDADE

Speed Sensors - Sensores de Velocidade



MAX 01.0056			
Aplicação	Ano	Observações	
QQ 1.0 12v/ 1.1 16v	10>		
		03 Pinos 08 Pulsos Engrenagem com 17 dentes	

Ref. S113802020
EQUIVALÊNCIAS: EKLASS ESV059

MAX 01.0181			
Aplicação	Ano	Observações	
QQ 1.0 12v/ 1.1 16v	10>		
		03 Pinos 04 Pulsos Engrenagem com 17 dentes	

Ref. S113802020
APLICA-SE TAMBÉM NA MONTADORA: EFFA

SENSORES DE PRESSÃO MAP

Pressure Sensors (MAP) - Sensores MAP



CÓDIGO NOVO - 02.0005 / ANTIGO - MAX 5185			
Aplicação	Ano	Observações	
A5 1.6 Fulwin 1.6	07>09 02>05		
		04 Pinos	

Ref. 480EE1008060/ 0261230013/ 0261230022
APLICA-SE TAMBÉM NAS MONTADORAS: GM/ SUBARU/ HYUNDAI
EQUIVALÊNCIAS: DS - 1702/ 1704/ MTE 71047/ 7195/ DPL 888022/ 888013/ EKLASS ESM2013/ ESM2022/ GAUSS GI3013/ GI3022/ POLO/ EURO 80128

SENSORES DE DETONAÇÃO

Knock Sensors - Detonación Sensores



MAX 04.0003			
Aplicação	Ano	Observações	
Face 1.3 16V	11>		
		03 Pinos Cabo: 30cm	

Ref. 0261231092/ 12141401238/ 594630/ 9628648280
APLICA-SE TAMBÉM NAS MONTADORAS: BMW/ FIAT/ PEUGEOT/ RENAULT/ CITROEN
EQUIVALÊNCIAS: DS 2103/ 2106/ 2107/ 2121/ 2124/ 2126/ MTE 7001/ 7002/ 7003/ 7004/ 7005/ 7006/ 70010/ 70011/ 70014/ DPL 828075/ 828377/ 828577/ 828740/ 828832/ EKLASS ESD3577/ ESD3740/ ESD3377/ ESD3075/ ESD3852/ ESD3175/ GAUSS GS5075/ GS5832

MAX 04.0007			
Aplicação	Ano	Observações	
A5 1.6i Cielo 1.6i hatch Qq3 1.1i Fulwin 1.6i	07>09 10>11 03>07 02>05		
		03 Pinos Hall Cabo: 48cm	

Ref. 054905377/ 054905377G/ 92860614400/ 3600080E/ 3752010B3/ MR420734
APLICA-SE TAMBÉM NAS MONTADORAS: AUDI/ SEAT/ PORSCHE/ SUZUKI/ VW/ FIAT/ GM/ ALFA ROMEO
EQUIVALÊNCIAS: DS 2105/ 2111/ 2121/ 2109/ MTE 7024/ 7008/ 7010/ DPL 828007/ 828095/ EKLASS ESD9035/ ESD3007/ ESD3036/ ESD3066/ POLO/ EURO 84025

SENSORES DE FASE

Camshaft Position Sensors - Sensores de Fase



CÓDIGO NOVO - 05.0011/ ANTIGO - MAX 9901			
Aplicação	Ano	Observações	
Fulwin 1.6i	02>05		
		03 Pinos Hall Aplicação extensa consulte o site	

Ref. 0232101024/ 0232101025/ 05805161B/ A113705120
APLICA-SE TAMBÉM NAS MONTADORAS: VW/ AUDI/ SEAT SKODA
EQUIVALÊNCIAS: MTE 70557/ DPL 858024/ EKLASS ESH024/ GAUSS Gs9024/ POLO/ EURO - 80171

CÓDIGO NOVO - 05.0022 / ANTIGO - MAX 9923			
Aplicação	Ano	Observações	
Eastar 1.9D Tiggo 2.0	02>14 09>13		
		03 Pinos Hall Aplicação extensa consulte o site	

Ref. 0232103052/ 0232103144/ 55247740/ 55187973/ A113611011
APLICA-SE TAMBÉM NAS MONTADORAS: JEEP/ FORD/ ALFA ROMEO/ CHERY/ LAND ROVER/ GM/ SUZUKI/ VOLVO/ EFFA/ HAFEI
EQUIVALÊNCIAS: DS 1862/ MTE 70421/ EKLASS ESF1003/ ESF1005/ ESR4017/ SENSORAUTO SKR3067/ GAUSS GS9052/ GS9504/ GS9144/ POLO/ EURO 80160/ 80176



CÓDIGO NOVO - 08.0240 / ANTIGO - MAX 8801			
Aplicação	Ano	Observações	
Face	11>	03 Pinos Indutivo Cabo: 40cm	

Ref. S123611021C/ 06074116899/ 28083292/ SS85981/ 25375909
 APLICA-SE TAMBÉM NA MONTADORA: HAFEI
 EQUIVALÊNCIAS: MTE 70425/ GAUSS GS9292



MAX 09.0009			
Aplicação	Ano	Observações	
Tiggo 2.0	09>13	05 Pinos Peça fornecida como Refil Este item substitui as peças 09.0001/ 09.0002/ 09.0010/ 09.0062 Aplicação extensa consulte o site	

Ref. A113614011/ 0281002184/ 0281002428/ 0280218019
 APLICA-SE TAMBÉM NAS MONTADORAS: CITROEN/ FIAT/ GM/ IVECO/ PEUGEOT/ SATURN/ ALFA ROMEO/
 JAC/ HYUNDAI/ KIA
 EQUIVALÊNCIAS: MTE 7156/ 71028/ 71000/ 71002/ 71014/ 7129/ 71290/ 7163/ 7166/ 7169/ 7199/ DPL 848019/ EKLASS
 EFA027/ EFA184// EFA019/ EFA554/ GAUSS GS5003/ POLO/ EURO 40105/ 40114/ 40118/ 40120/ 40125/ 40127

MAX 09.0120			
Aplicação	Ano	Observações	
Tiggo 2.0	09>13	05 Pinos	

Ref. 0280218166/ A113614011/ 28164V3730
 APLICA-SE TAMBÉM NA MONTADORA: JAC
 EQUIVALÊNCIAS: MTE 71013/ 71023/ 7160



CHRYSLER



Jeep



DODGE



CÓDIGO NOVO - 01.0026/ ANTIGO - 5130			
Aplicação	Ano	Observações	
Dakota Ram 1500 Pick-up Ram 2500 Pick-up Ram 3500 Pick-up Ram 3500 Van	90>97 94>97 94>97 94>97 97>	02 Pinos Indutivo Intercambiável com o Max 12.0077	

Ref. F85Z9E731AB/ F85Z2L373AC/ F37F9E731AB/ ZZL043711
 APLICA-SE TAMBÉM NA MONTADORA: FORD
 EQUIVALÊNCIAS: SENSORAUTO SA038/ EKLASS ESV058/ GAUSS Gs1431

MAX 01.0051			
Aplicação	Ano	Observações	
200 - 2.4/ 3.6 V6 Sebring 2.4/ 3.5 V6 Avenger 3.5 V6 Grand Caravan 3.8 V6/ 4.0 V6 Journey 3.5 V6	14> 07>10 08>10 08>13 09>16	02 Pinos Indutivo Sensor de transferência	

Ref. 5078930AA

MAX 01.0052			
Aplicação	Ano	Observações	
200 2.4/ 3.6 V6 Pacifica 3.8 V6 Sebring 2.4/ 3.5 V6 Town & Country 3.8 V6/ 4.0 V6 Avenger 3.5 V6 Grand Caravan 3.8 V6/ 4.0 V6 Journey 3.5 V6	11>14 07>08 09>10 08>16 08>14 08>17 09>16	02 Pinos Indutivo Sensor de entrada e saída. Transmissão automática	

Ref. 5078554AA

MAX 01.0075			
Aplicação	Ano	Observações	
300C 2.7/ 3.5/ 5.7 300C 3.0/ 3.6/ 6.4 Grand Voyager 2.4/ 3.3/ 3.6/ 3.8/ 4.0 Challenger 3.5/ 5.7/ 6.4 Charger 2.7/ 3.5/ 3.6/ 5.7/ 6.1/ 6.4	04>12 11> 07> 08> 05>	02 Pinos Indutivo Transmissão Output	

Ref. 52854001AA

MAX 01.0078			
Aplicação	Ano	Observações	
Ram 2500 Pick-up 5.9 Diesel Dakota 3.7 V6/ 4.7 V8 Durango 3.7 V6/ 4.7 V8/ 5.7 V8 RAM 3500 Pick-up	00>09 05>10 04>06 06>10	02 Pinos Hall Sensor do diferencial Intercambiável com o Max 12.0089	

Ref. 5032220AA

CÓDIGO NOVO - 01.0091 / ANTIGO - MAX 5119			
Aplicação	Ano	Observações	
Sebring 2.4/ 2.7 V6/ 3.0 V6 Stratus 2.4/ 2.7 V6/ 3.0 V6	01> 01>	03 Pinos 04 Pulsos Sem engrenagem.	

Ref. MD757541/ MD756706/ 4651739000/ 4651039800
 APLICA-SE TAMBÉM NAS MONTADORAS: HYUNDAI/ KIA/ MITSUBISHI
 EQUIVALÊNCIAS: EKLASS ESV060

MAX 01.0093			
Aplicação	Ano	Observações	
Sebring 2.4/ 2.7 V6/ 3.0 V6 Stratus 2.4/ 2.7 V6 / 3.0 V6	02>05 02>05	03 Pinos Hall	

Ref. MR518005/ MR534576/ MR534577/ G4T08371
 APLICA-SE TAMBÉM NA MONTADORA: MITSUBISHI
 EQUIVALÊNCIAS: GAUSS GS9471/ GS8282

CÓDIGO NOVO - 01.0120 / ANTIGO - MAX 5138			
Aplicação	Ano	Observações	
Atos 1.1 Attitude 1.6 Verna 1.6	06> 08> 04>	03 Pinos 04 Pulsos Equipados com câmbio manual.	

Ref. 964204A000/ 964204A600
 APLICA-SE TAMBÉM NAS MONTADORAS: HYUNDAI/ KIA
 EQUIVALÊNCIAS: DS 2529/ MTE 73032/ SENSORAUTO SA044/ SA045/ GAUSS GS1013

CÓDIGO NOVO - 01.0130 / ANTIGO - MAX 5135			
Aplicação	Ano	Observações	
Cirrus 2.0/ 2.4/ 2.5 V6 Neon 2.0 PT Cruiser 2.4 Sebring 3.0 V6 Voyager 3.3 V6 Ramcharger 5.9 V8 Stratus 2.0/ 2.4 Cherokee 2.5/ 4.0	00> 95>05 01>08 01>04 98>99 95>96 98>05 98>01	03 Pinos 08 Pulsos Aplicação extensa consulte o site	

Ref. 56027905/ 4707839AA

CÓDIGO NOVO - 01.0140 / ANTIGO - MAX 5132			
Aplicação	Ano	Observações	
B1500 3.9 V6/ 5.2 V8/ 5.9 V8 B2500 5.2 V8/ 5.9 V8 B3500 5.2 V8/ 5.9 V8 Dakota 2.5/ 3.7 V6/ 3.9 V6/ 5.2 V8/ 5.9 V8 RAM 1500 Pickup 3.9 V6/ 5.2 V8/ 5.9 V8 RAM 3500 Van	98> 98> 98> 98> 98>01 99>01	02 Pinos Indutivo Cabo: 11cm Intercambiável com o Max 12.0096 Aplicação extensa consulte o site	

Ref. 5014787AA/ 56028187AD/ 5014787AB/ 5016133AA

CÓDIGO NOVO - 01.0152 / ANTIGO - MAX 5158			
Aplicação	Ano	Observações	
300M 3.5 V6 Cirrus 2.4/ 2.5 V6 Concorde 3.3 V6/ 3.5 V6 PT Cruiser 2.4 Sebring 2.0/ 2.5 V6 Town & Country 3.3 V6 Voyager 2.4/ 3.0 V6/ 3.3 V6 Caravan 2.5/ 3.0 V6/ 3.3 V6 Dakota 2.5/ 3.9 V6/ 5.2 V8	99>04 95>00 93>04 01>10 95>10 90>09 00>03 91>07 94>03	02 Pinos Indutivo Equipados com câmbio automático. Sensor de Saída. Aplicação extensa consulte o site	

Ref. 4412879/ 4800879/ M04800879/ MD738774/ MD751031
 APLICA-SE TAMBÉM NA MONTADORA: FIAT

CÓDIGO NOVO - 01.0153 / ANTIGO - MAX 5159			
Aplicação	Ano	Observações	
300M 3.5 V6 Cirrus 2.4/ 2.5 V6 Concorde 3.3 V6/ 3.5 V6 PT Cruiser 2.4 Sebring 2.0/ 2.5 V6 Town & County 3.3 V6 Voyager 2.4/ 3.0 V6/ 3.3 V6 Caravan 2.5/ 2.5 Turbo/ 3.0 V6 Daytona 2.5/ 2.5 Turbo/ 3.0 V6	99>04 95>00 93>04 01>10 95>10 90>10 00>03 89>07 91>93	02 Pinos Indutivo Equipados com câmbio automático. Sensor de Entrada. Aplicação extensa consulte o site	

Ref. 4800878/ 4412878/ M04800878/ K04800878
 APLICA-SE TAMBÉM NA MONTADORA: FIAT





MAX 01.0154

Aplicação	Ano	Observações
300 2.7 V6/ 3.5 V6	06>10	  02 Pinos Indutivo Aplicação extensa consulte o site
Challenger 3.5 V6	10>	
Charger 2.7 V6/ 3.5 V6	06>10	
Dakota 2.5/ 3.9 V6/ 4.7 V8/ 5.9 V8	00>10	
Durango 4.7 V8/ 5.2 V8/ 5.9 V8	00>13	
Ram 1500 Pick-up 3.7 V6/ 3.9 V6/ 4.7 V8/ 5.9 V8	02>17	
Grand Cherokee 4.0/ 4.7 V8	99>13	
Liberty .4/ 3.7 V6	02>12	
Wrangler 2.4/ 4.0	03>11	

Ref. 04799061/ 4799061/ 4799061AB





CÓDIGO NOVO - 02.0022 / ANTIGO - MAX 5193

Aplicação	Ano	Observações
300M 3.5 V6	99>01	  04 Pinos
Cirrus 2.0	00>	
Concorde 3.2 V6	98>01	
Intrepid 3.2 V6	98>01	
LHS 3.5 V6	99>01	
Sebring 2.5 V6	99>	
Neon 2.0	96>99	
Stratus 2.0	98>00	



Ref. F00099P218/ 71714218/ 71718678/ 5269565/ 5293985AA
 APLICA-SE TAMBÉM NA MONTADORA: FIAT
 EQUIVALÊNCIAS: DS 1707/ DPL 888218/ EKLASS ESM2218/ GAUSS GI3092

MAX - 02.0044

Aplicação	Ano	Observações
300C 6.1	05>12	  03 Pinos Pressão negativa. Aplicação extensa consulte o site
Voyager 3.3	00>08	
Caravan 3.3	00>07	
Challenger Coupe 6.1	17>	
Charger 6.1	05>10	
Dakota 4.7 4x4/ 4.7	03>	
Durango 4.7 4x4/ 5.7 4x4	03>10	
Grand Caravan 3.3	07>	



Ref. 56041018AD/ 56041018AC
 EQUIVALÊNCIAS: MTE 71066/ GAUSS GI3158

CÓDIGO NOVO - 02.0080 / ANTIGO - MAX 4402

Aplicação	Ano	Observações
Sebring 3.0 V6	04>05	  03 Pinos
Stratus 3.0 V6	04>05	



Ref. MN153281/ 1865A052
 APLICA-SE TAMBÉM NA MONTADORA: MITSUBISHI
 EQUIVALÊNCIAS: MTE 71087/ EKLASS ESM2139

CÓDIGO NOVO - 02.0083 / ANTIGO - MAX 4403

Aplicação	Ano	Observações
Sebring 3.0 V6	01>03	  03 Pinos
Stratus 3.0 V6	01>03	



Ref. MD305600/ E1T19172/ PS10078
 APLICA-SE TAMBÉM NA MONTADORA: MITSUBISHI

CÓDIGO NOVO - 02.0090 / ANTIGO - MAX 4404

Aplicação	Ano	Observações
Dakota 2.5/ 3.9 V6/ 5.2 V8/ 5.9 V8	97>03	  03 Pinos
RAM 1500 Pickup 3.9 V6/ 5.2 V8/ 5.9 V8	97>03	
RAM 2500 Pickup 5.9 V8	97>02	
RAM 2500 Van 5.2 V8/ 5.9 V8	99>03	
RAM 3500 Pickup 5.9 V8	97>02	
Cherokee 2.5/ 4.0	97>03	
Grand Cherokee 4.0/ 5.2 V8	97>03	

Ref. 56029405/ PS10022
 EQUIVALÊNCIAS: MTE 71064



MAX - 02.0091

Aplicação	Ano	Observações
RAM 2500 Pickup 5.9 Diesel Turbocharged	03>09	  04 Pinos
RAM 3500 Pickup 5.9 Diesel Turbocharged	03>09	

Ref. 5093103AA
 EQUIVALÊNCIAS: MTE 7191





MAX 03.0030

Aplicação	Ano	Observações
B150 3.9 V6	92>94	  03 Pinos Cabo: 24cm Diâmetro: 85mm Aplicação extensa consulte o site
B1500 3.9 V6/ 5.2 V8	95>97	
B250 3.9 V6	91>94	
B2500 3.9 V6/ 5.2 V8/ 5.9 V8	95>97	
B350 5.2 V8/ 5.9 V8	92>94	
D150 Pickup 3.9 V6/ 5.2 V8	92>93	
Dakota 3.9 V6/ 5.2 V6	92>97	
Grand Cherokee 5.2 V8	93>97	

Ref. 56026746/ LX249/ 4P1253

MAX 03.0031



Aplicação	Ano	Observações
Dakota 2.5 OVH/ SOHC	96>97	  03 Pinos Hall Cabo: 19cm Diâmetro: 90mm
Cherokee 4.0	94>97	
Grand Cherokee 4.0	94>98	
Wrangler 4.0	94>97	

Ref. LX285/T/ 4P1249 / 56027023



SENSORES HALL DE IGNIÇÃO

Ignition Hall Sensors - Sensores Hall Encendido



MAX 03.0032			
Aplicação	Ano	Observações	
 	Dakota 2.5	98>02	
	Cherokee 2.5/ 4.0	98>00	
	Grand Cherokee 4.0	98>98	
	Wrangler 2.5/ 4.0	98>02	
		03 Pinos Cabo: 21cm Diâmetro: 90mm	

Ref. 56041030/ 4P1250/ LX752



MAX 03.0033			
Aplicação	Ano	Observações	
 	B1500 3.9 V6/ 5.2 V8/ 5.9 V8	98>98	
	B2500 5.2 V8/ 5.9 V8	98>98	
	B3500 5.2 V8/ 5.9 V8	98>98	
	Dakota 3.9 V6/ 5.2 V8/ 5.9 V8	98>03	
	Durango 3.9 V6/ 5.2 V8/ 5.9 V8	98>03	
	RAM 2500 Pickup 5.9 V8	98>03	
	RAM 2500 Van 5.2 V8/ 5.9 V8	99>03	
	RAM 3500 Van 5.2 V8/ 5.9 V8	99>03	
	RAM 4000 5.9 V8	01>01	
	Grand Cherokee 5.2 V8/ 5.9 V8	98>98	
		03 Pinos Cabo: 20cm Diâmetro: 85mm Aplicação extensa consulte o site	

Ref. 56028143/ LX753/ 4P1254



SENSORES DE DETONAÇÃO

Knock Sensors - Detonación Sensores





MAX - 04.0028			
Aplicação	Ano	Observações	
 	Renegade Multiair 1.4	14>	
	Renegade 2.4 Tigershark 4x4	14>	
		02 Pinos Aplicação extensa consulte o site	

Ref. 55187820/ 00K68070745AA/ 60070745AA/ 0261231176
 APLICA-SE TAMBÉM NAS MONTADORAS: GM/ FIAT/ PORSCHE/ ALFA ROMEO
 EQUIVALÊNCIAS: DS 2112/ 2113/ 2118/ MTE 70016/ 70026/ EKLASS ESD3176/ ESD3158/
 GAUSS G55176

MAX - 04.0051			
Aplicação	Ano	Observações	
 	Renegade 2.4 16V Flex	16>	
	PT Cruiser 2.4	03>10	
	Sebring 2.4 SOHC/ DOHC	03>10	
	Town & Country 3.8 V6	04>10	
	Voyager 3.3 V6	06>06	
	Compass 2.0/ 2.4	07>14	
	Grand Cherokee 5.7 V8	05>14	
		02 Pinos Aplicação extensa consulte o site	

Ref. 0261231045/ 0261232108/ 02612311046/ 0261231188
 APLICA-SE TAMBÉM NAS MONTADORAS: GM/ FORD/ FIAT/ VW/ PEUGEOT/ RENAULT/ CITROEN/ SEAT/
 PORSCHE/ NISSAN/ MERCEDES/ VOLVO
 EQUIVALÊNCIAS: DS 2101/ 2102/ MTE 7019/ 7021/ 7026/ 70018/ 70029/ 70021/ DPL 828046/ 828006/ EKLASS ESD3006/
 ESD3046/ ESD3928/ ESD3005/ ESD3020/ GAUSS GS5006/ G55046/ POLO/ EURO 84003



MAX 04.0060			
Aplicação	Ano	Observações	
 	Renegade 1.8 16V flex	15>	
	Ram 700 1.6 16V	15>	
	Vision 1.6 16V	15>	
	Journey 3.5 V6	09>10	
	Stratus 2.7 V6	04>06	
	300 2.7 V6/ 3.5 V6	05>10	
	300M 3.5 V6	99>04	
	Sebring 2.7 V6	06>10	
		02 Pinos Cabo: 44cm Motor E - Torq Aplicação extensa consulte o site	

Ref. 4606093/ 4606093AD/ 55223460
 APLICA-SE TAMBÉM NA MONTADORA: FIAT/ HYUNDAI/ KIA
 EQUIVALÊNCIAS: DS 2120/ EKLASS ESD3104/ ESD3015/ GAUSS GS5460

SENSORES DE FASE

Camshaft Position Sensors - Sensores de Fase



MAX 05.0022			
Aplicação	Ano	Observações	
 	Renegade 1.8	16>	
		03 Pinos Hall Aplicação extensa consulte o site	



Ref. 0232103052/ 0232103144/ 55247740/ 55187973/ A113611011
 APLICA-SE TAMBÉM NAS MONTADORAS: JEEP/ FORD/ ALFA ROMEO/ CHERY/ LAND ROVER/ GM/ SUZUKI/ VOLVO/ EFFA/ HAFEI
 EQUIVALÊNCIAS: DS 1862/ MTE 70421/ EKLASS ESF1003/ ESF1005/ ESR4017/ SENSORAUTO SKR3067/ GAUSS GS9052/
 G99504/ G99144/ POLO/ EURO 80160/ 80176

CÓDIGO NOVO - 05.0030 / ANTIGO - MAX 9906			
Aplicação	Ano	Observações	
 	Cirrus 2.4	95>03	
	Grand Voyager 2.4	96>98	
	PT Cruiser 2.4	01>10	
	Stratus 2.4	96>06	
	Voyager 2.4	96>03	
	Caravan 2.4	96>07	
	Grand Caravan 2.4	96>97	
	Neon 2.4	96>05	
		03 Pinos Hall Aplicação extensa consulte o site	

Ref. 2132379/ 4671011/ 4882526/ 4882851/ 4882851AA
 APLICA-SE TAMBÉM NA MONTADORA: MITSUBISHI

CÓDIGO NOVO - 05.0031 / ANTIGO - MAX 9920			
Aplicação	Ano	Observações	
 	300 5.7 V8/ 6.1 V8	05>07	
	Charger 5.7 V8	06>08	
	Dakota 4.7 V8	00>07	
	Durango 4.7 V8	00>07	
	RAM 2500 Pickup 5.7 V8	03>07	
	RAM 3500 Pickup 5.7 V8	03>07	
	Grand Cherokee 4.7 V8	99>07	

Ref. 5073599AA/ 56028133/ 56028133AB/ 56028133AC
 EQUIVALÊNCIAS: POLO/ EURO 80177/ 80190

MAX 05.0032			
Aplicação	Ano	Observações	
 	300 2.7 V6	05>10	
	Concorde 2.7 V6	98>04	
	Journey 2.7 V6	09>	
	Intrepid 2.7 V6	98>04	
	Sebring 2.7 V6	01>10	
	Avenger 2.7 V6	08>10	
	Stratus 2.7 V6	01>06	

Ref. 04609089AC/ 05016736AA/ 4609086AF/ 4609089AB
 APLICA-SE TAMBÉM NA MONTADORA: FIAT
 EQUIVALÊNCIAS: POLO/ EURO 80195

MAX 05.0033			
Aplicação	Ano	Observações	
	Concorde 3.3 V6	94>96	03 Pinos Hall Cabo: 10cm
	Grand Voyager 3.8 V6	95>	
	Intrepid 3.3 V6	94>97	
	Caravan 3.3 V6	94>97	
	Voyager 3.3 V6	95>97	

Ref. 4686137/ 4686237/ 4727138/ 4727138AB
 APLICA-SE TAMBÉM NA MONTADORA: MITSUBISHI

MAX 05.0034			
Aplicação	Ano	Observações	
	Pacifica 3.8 V6	08>	03 Pinos Hall
	Town & Country 3.3 V6/ 3.8 V6	08>10	
	Grand Caravan 3.3 V6/ 3.8 V6	08>10	
	Wrangler 3.8 V6	08>11	

Ref. 5149078AA/ 5149078AB/ 5149078AC/ 5149078AD

MAX 05.0036			
Aplicação	Ano	Observações	
	Cirrus 2.0	00>00	03 Pinos Hall
	Neon 2.0	00>02	
	Sebring 2.0	97>99	
	Stratus 2.0	97>00	
	SX 2.0	03>05	
	Breeze 2.0/ 2.4	97>00	

Ref. 4882850/ 4882850AA/ 4882850AC/ 5096057AA/ 5269704

MAX 05.0037			
Aplicação	Ano	Observações	
	200 2.4	11>17	03 Pinos Hall
	Sebring 2.4	07>10	
	Avenger 2.4	08>14	
	Caliber 1.8/ 2.0/ 2.4	07>12	
	Dart 2.0/ 2.4	13>16	
	Journey 2.4/ 3.5 V6	09>17	
	Compass 2.0/ 2.4	07>17	
	Patriot 2.0/ 2.4	07>17	

Ref. 5033308AB/ 68080819AB/ 68080819AC/ K05033308AB
 APLICA-SE TAMBÉM NA MONTADORA: FIAT

CÓDIGO NOVO - 05.0039 / ANTIGO - MAX 9924			
Aplicação	Ano	Observações	
	RAM Pickup 2500 5.9L Turbodiesel	06>10	03 Pinos Hall
	RAM Pickup 3500 5.9L Turbodiesel	06>10	
	RAM 2500 6.7L Turbodiesel	11>17	
	RAM 3500 6.7L Turbodiesel	11>17	
	RAM 4500 6.7L Turbodiesel	11>17	
	RAM 5500 6.7L Turbodiesel	11>17	

Ref. 5179099AA/ 5179099AB
 EQUIVALÊNCIAS: GAUSS GS8099/ POLO/ EURO 80191

CÓDIGO NOVO - 05.0050 / ANTIGO - MAX 9915			
Aplicação	Ano	Observações	
	Renegade 1.4/ 2.4	14>	03 Pinos Hall

Ref. 0232103042/ 0232103048/ 0232103097/ 55242637
 APLICA-SE TAMBÉM NA MONTADORA: FIAT/ FORD/ CHANA
 EQUIVALÊNCIAS: DS 1863/ MTE 70423/ DPL 858097/ EKLASS ESF1528/ EFS1097/ GAUSS GS9097

CÓDIGO NOVO - 05.0081 / ANTIGO - MAX 9912			
Aplicação	Ano	Observações	
	Sebring 2.5 V6	96>96	03 Pinos Hall
	Avenger 2.5 V6	95>97	

Ref. MD300102
 APLICA-SE TAMBÉM NA MONTADORA: MITSUBISHI
 EQUIVALÊNCIAS: POLO/ EURO 80199

CÓDIGO NOVO - 05.0120 / ANTIGO - MAX 9919			
Aplicação	Ano	Observações	
	Cherokee 4.0	00>01	03 Pinos Hall
	Grand Cherokee 4.0	99>04	
	Wrangler 4.0	00>04	

Ref. 4897023AA/ 5083881AA/ 53010615AB/ 56041020

MAX 05.0181			
Aplicação	Ano	Observações	
	Grand Cherokee 3.0 V6 Turbo Diesel	07>09	03 Pinos Hall
	PT Cruiser 2.4	00>10	

Ref. 5080346AA/ 0051531328/ A0031539728/ SS11007
 APLICA-SE TAMBÉM NAS MONTADORAS: LAND ROVER/ MERCEDES BENZ
 EQUIVALÊNCIAS: MTE 70300/ SENSORAUTO SKR1328

MAX 06.0007			
Aplicação	Ano	Observações	
	Stratus 2.5 V6	98>00	03 Pinos Sentido anti-horário
	Cirrus 2.5 V6	98>00	
	PT Cruiser 2.4	01>10	
	Sebring 2.5 V6	98>00	
	Avenger 2.5 V6	99>00	
Ref. 4606197/ TH215			

MAX 06.0008					
Aplicação	Ano	Observações			
	Dakota 2.5	95>06	03 Pinos Sentido anti-horário		
	Durango 3.7 V6	04>06			
	Ram 1500 Pick-up 3.7 V6/ 3.9 V6	02>06			
	Commander 3.7 V6	05>			
	Grand Cherokee 4.0	02>06			
	Liberty 2.4/ 3.7 V6	02>06			
	Wangler 2.5/ 4.0	02>06			
	Ref. 073600AA/ 4874371AD/ 5019411AA/ 5019411AB/ 5019411AC				
	APLICA-SE TAMBÉM NA MONTADORA: MITSUBISHI				

MAX 06.0017			
Aplicação	Ano	Observações	
	Stratus 2.5 V6	98>00	02 Pinos Sentido anti-horário
	Cirrus 2.5 V6	98>00	
	PT Cruiser 2.4	01>10	
	Sebring 2.5 V6	98>00	
	Avenger 2.5 V6	99>00	
Ref. 4606197/ TH215			

CÓDIGO NOVO - 06.0050 / ANTIGO - MAX 5719			
Aplicação	Ano	Observações	
	Dakota 2.5	95>03	03 Pinos Sentido anti-horário
	Viper 8.0 V10	98>02	
	Cherokee 2.5/ 4.0	93>01	
	Grand Cherokee 2.5/ 4.0	97>01	
	Wrangler 2.5/ 4.0	97>01	
	Ref. 4874371AC/ 56027942/ 4874371AB/ 4874371		
EQUIVALÊNCIAS: MTE 7276/ 7243			

CÓDIGO NOVO - 06.0051 / ANTIGO - MAX 5728			
Aplicação	Ano	Observações	
	B1500 3.9 V6/ 5.2 V8	97>98	03 Pinos Sentido anti-horário
	B2500 3.9 V6/ 5.2 V8/ 5.9 V8	97>98	
	B3500 5.2 V8/ 5.9 V8	97>98	
	Dakota 3.9 V6/ 5.2 V8/ 5.9 V8	97>07	
	Durango 3.9 V6/ 5.2 V8/ 5.9 V8	98>07	
	RAM 2500 Van 5.2 V8/ 5.9 V8	99>03	
	RAM 3500 Van 5.2 V8/ 5.9 V8	99>03	
	Ramcharger 5.2 V8/ 5.9 V8	99>01	
	Commander	06>08	
	Grand Cherokee 5.2 V8	97>07	
Ref. 4882219AB/ 4882219/ 56027940/ 5017479AA/ 53030807AB			
APLICA-SE TAMBÉM NA MONTADORA: MITSUBISHI			
EQUIVALÊNCIAS: MTE 7246/ EKLASS ESB219			

CÓDIGO NOVO - 06.0060 / ANTIGO - MAX 5723			
Aplicação	Ano	Observações	
	Cirrus 2.5 V6	95>97	03 Pinos Sentido anti-horário
	Sebring 2.5 V6	95>97	
	Avenger 2.5 V6	95>98	
	Stratus 2.5 V6	95>97	
	Ref. 4605128		

CÓDIGO NOVO - 06.0061 / ANTIGO - MAX 5729			
Aplicação	Ano	Observações	
	Cirrus 2.4	00>00	03 Pinos Sentido horário
	Grand Voyager 3.3 V6	00>00	
	Sebring 2.4	98>98	
	Town & Country 3.3 V6/ 3.8 V6	98>00	
	Voyager 3.3 V6	00>	
	Caravan 3.3 V6/ 3.8 V6	98>00	
	Grand Caravan 3.3 V6/ 3.8 V6	98>00	
	Neon 2.4	03>05	
	Stratus 2.4	98>00	
	Ref. 4606196		

CÓDIGO NOVO - 06.0062 / ANTIGO - MAX 5730					
Aplicação	Ano	Observações			
	Concorde 3.3/ 3.5 V6	93>95	03 Pinos Sentido horário		
	Dynasty 3.3 V6	91>93			
	Imperial 3.3/ 3.8 V6	91>93			
	Intrepid 3.3/ 3.5 V6	93>97			
	Lebaron 2.5 Turbo	91>92			
	LHS 3.5 V6	94>95			
	New Yorker 3.3 V6	91>96			
	Town & Country 3.3 V6	91>97			
	Caravan 3.3 V6	91>97			
	Daytona 2.5 Turbo	91>93			
	Grand Caravan 3.3 V6	91>97			
	Ref. 4605103/ 4759001/ 5234901				
	EQUIVALÊNCIAS: MTE 7245/ EKLASS ESB475				

CÓDIGO NOVO - 06.0063 / ANTIGO - MAX 5732			
Aplicação	Ano	Observações	
	Avenger 2.0	95>99	03 Pinos Sentido horário
	Cirrus 2.0	00>00	
	Neon 2.0	95>05	
	Stratus 2.0	95>01	
	Sebring 2.0	95>99	
	PT Cruiser 2.0	00>10	
Ref. 4874430AB/ 5269858/ 4672026/ 4762716/ M04762716			
APLICA-SE TAMBÉM NA MONTADORA: MITSUBISHI			
EQUIVALÊNCIAS: MTE 7251			

CÓDIGO NOVO - 06.0064 / ANTIGO - MAX 5731			
Aplicação	Ano	Observações	
	Sebring 2.4	01>05	03 Pinos Sentido anti-horário
	Stratus 3.0 V6	01>06	
	PT Cruiser 2.4	00>10	
Ref. MD628077			
APLICA-SE TAMBÉM NA MONTADORA: MITSUBISHI			



CÓDIGO NOVO - 06.0065 / ANTIGO - MAX 5725			
	Aplicação	Ano	Observações
	Caravan 2.5/ 3.0 V6	91>97	03 Pinos Sentido anti-horário Aplicação extensa consulte o site
	Lebaron 2.5 aspirado	91>93	
	Dakota 2.5	98>	
	Daytona 2.5	91>93	
	B150 3.9 V6/ 5.2 V8	92>94	
	B1500 3.9/ 5.2 V8	95>97	
	B250 3.9 V6/ 5.2 V8/ 5.9 V8	92>94	
	B2500 3.9 V6/ 5.2 V8/ 5.9 V8	95>97	
	Cherokee 2.5/ 4.0	91>96	
	Grand Cherokee 4.0/ 5.2 V8	93>96	
Ref. 4626051/ 4637072/ 4761871/ 4778463/ 5234904/ 5234903 EQUIVALÊNCIAS: MTE 7247/ 7283/ EKLASS ESB871			

MAX 06.0066			
	Aplicação	Ano	Observações
	Cirrus 2.4	95>97	03 Pinos Sentido horário
	Concorde 3.3/ 3.5 V6	96>97	
	LHS 3.5 V6	96>97	
	Sebring 2.4	96>97	
	Intrepid 3.3/ 3.5 V6	96>97	
	Stratus 2.4	95>97	
Ref. 4605130			

CÓDIGO NOVO - 06.0080 / ANTIGO - MAX 5727			
	Aplicação	Ano	Observações
	Attitude 1.4/ 1.6	06>	03 Pinos Sentido horário
	Verna 1.5/ 1.6	04>05	
Ref. 3517022600/ 0280122014/ SS10563 APLICA-SE TAMBÉM NAS MONTADORAS: HYUNDAI/ KIA/ PORSCHE EQUIVALÊNCIAS: GAUSS GS7600			



MAX 07.0013			
	Aplicação	Ano	Observações
	PT Cruiser 2.4	01>02	04 Pinos
	Sebring 2.4 DOHC	01>04	
	Stratus 2.4 Turbo DOHC	01>02	
	Liberty 2.4	02>03	
	Wrangler 2.4	03>04	
	Ref. 04591611AA/ 4591611AA EQUIVALÊNCIAS: GAUSS Gs6372		



CÓDIGO NOVO - 07.0060 / ANTIGO - MAX 5756			
	Aplicação	Ano	Observações
	Sebring 3.0 V6	01>05	06 Pinos
	Stratus 3.0 V6	01>05	
Ref. MD628117/ MD628119/ MD628174 APLICA-SE TAMBÉM NA MONTADORA: MITSUBISHI EQUIVALÊNCIAS: EKLASS EMP072			



CÓDIGO NOVO - 07.0062 / ANTIGO - MAX 5758			
	Aplicação	Ano	Observações
	Sebring 2.4	01>05	06 Pinos
	Stratus 2.4	01>05	
Ref. MD628168/ MD628109/ 1450A070/ MD628166/ MD628318 APLICA-SE TAMBÉM NA MONTADORA: MITSUBISHI EQUIVALÊNCIAS: GAUSS Gs6119			



CÓDIGO NOVO - 07.0063 / ANTIGO - MAX 5759			
	Aplicação	Ano	Observações
	Raider 3.0 181 V6	89>89	06 Pinos
	RAM 50 3.0 181 V6	90>91	
	Stealth 3.0 V6	91>96	
Ref. MD614282/ MD614381/ MD614431/ MD614436/ E9T15271A APLICA-SE TAMBÉM NAS MONTADORAS: MITSUBISHI/ HYUNDAI			



CÓDIGO NOVO - 07.0064 / ANTIGO - MAX 5761			
	Aplicação	Ano	Observações
	Colt Vista 2.0	91>91	06 Pinos
	Talon 2.0	90>98	
	Laser 1.8/ 2.0	91>94	
Ref. MD614368/ MD614559/ MD628051/ E9T15292 APLICA-SE TAMBÉM NAS MONTADORAS: MITSUBISHI/ HYUNDAI EQUIVALÊNCIAS: EKLASS EMP073/ GAUSS Gs6053			



CÓDIGO NOVO - 07.0090 / ANTIGO - MAX 5770			
	Aplicação	Ano	Observações
	Dakota 4.7 V8	00>02	04 Pinos
	Durango 4.7 V8	00>02	
	Ram 1500 Pickup 3.7 V6/ 4.7 V8	02>03	
	Grand Cherokee 4.7 V8	98>01	
	Liberty 3.7 V6	02>03	
	Ref. 53030751/ 53030840/ 53030840AB		

CÓDIGO NOVO - 07.0091 / ANTIGO - MAX 5771			
Aplicação	Ano	Observações	
Dakota 2.5	99>02		 
Cherokee 4.0	98>01		
Grand Cherokee 4.0	98>04		
Wrangler 4.0	97>04		
		04 Pinos	
Ref. 04874373/ 4874373/ 4874373AB/ 53030821			



MAX 07.0092			
Aplicação	Ano	Observações	
Cirrus 2.4	95>97		 
Sebring 2.4	96>97		
Stratus 2.4 Turbo	95>97		
Town & Country 2.5 153cid	86>88		
Caravan 2.5 153cid	88>97		
Dakota 2.5 153cid	89>96		
Grand Caravan 3.0 181cid V6	88>97		
Stratus 2.4	95>97		
		04 Pinos Aplicação extensa consulte o site	
Ref. 4288298/ 4300264/ 4419639/ 4458354/ 4458355/ 4612453 APLICA-SE TAMBÉM NA MONTADORA: MITSUBISHI EQUIVALÊNCIAS: DS 1641/ GAUSS GS6174			

MAX 07.0093			
Aplicação	Ano	Observações	
Caravan 2.5 153cid Turbo	89>97		 
Charger 2.2 135cid Turbo	86>87		
Daytona 2.2 135cid	86>92		
Grand Caravan 2.4	96>97		
Caravelle 2.2 135cid Turbo	87>88		
Grand Voyager 2.4	96>97		
Voyager 2.5 153 Turbo	89>97		
		04 Pinos Aplicação extensa consulte o site	
Ref. 4300494/ 4307897/ 4307898/ 4467002/ 4612740/ 4861086 EQUIVALÊNCIAS: DS 1630/ 1628/ MTE 7471/ POLO/ EURO 10504/ 10518			



MAX 07.0094			
Aplicação	Ano	Observações	
Dakota 2.5	98>98		 
Cherokee 2.5	98>98		
Wrangler 2.5	98>98		
		04 Pinos	
Ref. 4847372/ 4874372 EQUIVALÊNCIAS: MTE 7472			

MAX 07.0095			
Aplicação	Ano	Observações	
Cirrus 2.4	00>00		 
Grand Voyager 3.0 V6	98>00		
Sebring 2.4	98>98		
Voyager 2.4/ 3.0 V6	98>02		
Caravan 2.4/ 3.0 V6	98>02		
Grand Caravan 3.0 V6	98>00		
Stratus 2.4	98>00		
Breeze 2.4	97>00		
		04 Pinos	
Ref. 04861164AA/ 4861164AA EQUIVALÊNCIAS: MTE 7473			



MAX 07.0096			
Aplicação	Ano	Observações	
Concorde 3.5 V6	93>97		 
Dynasty 3.3 V6	91>93		
Town & Country 3.8 V6	91>96		
Caravan 3.3 V6	91>97		
Grand Caravan 3.3 V6	91>97		
Spirit 2.2 Turbo	91>92		
Grand Voyager 3.3 V6/ 3.8 V6	91>95		
Voyager 3.3 V6	91>96		
		04 Pinos Aplicação extensa consulte o site	
Ref. 4612159/ 4612673/ 4861085/ 5277513/ 5277839 EQUIVALÊNCIAS: DS 1643/ MTE 7474			



MAX 07.0097			
Aplicação	Ano	Observações	
Dakota 2.5	97>97		 
Cherokee 2.5	91>96		
Comanche 2.5	91>92		
Wrangler 2.5	91>97		
		04 Pinos	
Ref. 4626053/ 4637073/ 4698376 EQUIVALÊNCIAS: DS 1639/ MTE 7476			

MAX 07.0099			
Aplicação	Ano	Observações	
B150 3.9 V6/ 5.2 V8	92>94		 
B250 3.9 V6/ 5.2 V8/ 5.9 V8	92>94		
B350 3.9 V6/ 5.2 V8/ 5.9 V8	92>94		
Dakota 3.9 V6/ 5.2 V8	92>03		
Durango 3.9 V6/ 5.2 V8/ 5.9 V8	98>03		
RAM 2500 Van 5.2 V8/ 5.9 V8	99>03		
Grand Cherokee 5.2 V8	93>98		
		04 Pinos Aplicação extensa consulte o site	
Ref. 53009735/ 53030450/ 53030657/ 53030657AB/ 53030657AC EQUIVALÊNCIAS: DS 1635/ 1637/ 1644/ MTE 7493/ EKLASS EMP657/ GAUSS GS6657			

MAX 07.0113			
Aplicação	Ano	Observações	
Attitude 1.4/ 1.6	06>10		 
Verna 1.6	04>06		
		03 Pinos	
Ref. 3515022600 APLICA-SE TAMBÉM NAS MONTADORAS: HYUNDAI/ KIA EQUIVALÊNCIAS: MTE 7411/ POLO/ EURO 10541			

MAX 07.0140			
Aplicação	Ano	Observações	
Grand Voyager 3.0 181cid V6	88>97		 
Grand Voyager 3.8 V6	97>97		
Neon 2.0	95>97		
New Yorker 3.0 181cid V6	88>90		
Sebring 2.5 V6	95>00		
Town & Country 3.3 V6/ 3.8 V6	90>97		
Voyager 3.0 181cid V6	87>97		
		04 Pinos Aplicação extensa consulte o site	
Ref. 17119276/ 217202/ 4300291/ 4300495/ 4458366/ 4458376 EQUIVALÊNCIAS: MTE 7490			

MAX 07.0141			
Aplicação	Ano	Observações	
Sebring 2.0	95>99		 
Avenger 2.0	95>99		
Neon 2.0 SOHC	95>97		
Stratus 2.0	95>97		
Talon 2.0	95>98		
		04 Pinos	
Ref. 4669188/ 4669480/ 4762714/ 4796503/ 4796503AB APLICA-SE TAMBÉM NA MONTADORA: MITSUBISHI EQUIVALÊNCIAS: DS 1638/ MTE 7470			

MAX 07.0142			
Aplicação	Ano	Observações	
Cirrus 2.0	00>00		 
Neon 2.0 DOHC	95>99		
Stratus 2.0	98>00		
		04 Pinos	
Ref. 4874432/ 4874432AB/ 4874432AC APLICA-SE TAMBÉM NA MONTADORA: MITSUBISHI			

MAX 08.0011			
Aplicação	Ano	Observações	
Town & Country 3.3/ 3.8 V6	98>07		 03 Pinos Hall Cabo: 10cm
Pacifica 3.8 V6	05>07		
Voyager 3.3 V6	98>03		
Grand Voyager 3.8 V6	98>00		
Caravan 3.8 V6/ 3.3 V6	98>07		
Grand Caravan 3.3 V6/ 3.8 V6	98>07		
Wrangler 3.8 V6	07>		
Ref. 4686353 EQUIVALÊNCIAS: POLO/ EURO 80166			

MAX 08.0027			
Aplicação	Ano	Observações	
Journey 2.4	09>14		 03 Pinos Hall
Sebring 2.4	07>10		
Avenger 2.4	08>14		
Compass 2.4	07>15		
Patriot 2.4	07>15		
Journey 2.4	09>14		
Sebring 2.4	07>10		
Ref. K05033307AD APLICA-SE TAMBÉM NA MONTADORA: FIAT EQUIVALÊNCIAS: SENSORAUTO SRF0307/ GAUSS GS8307/ POLO/ EURO 793307			

MAX 08.0039			
Aplicação	Ano	Observações	
Cherokee 4.0 V6	93>01		 03 Pinos Hall Cabo: 28cm
Dakota 2.5	95>03		
Ref. 56027866AB/ 56027866AC/ 56027866AD/ 56027866AE EQUIVALÊNCIAS: POLO/ EURO 80166			

MAX 08.0049			
Aplicação	Ano	Observações	
300 2.7 V6/ 3.5 V6	07>10		 03 Pinos Hall Aplicação extensa consulte o site
Cirrus 3.5 V6	07>10		
Sebring 2.7 V6/ 3.5 V6	07>10		
Voyager 3.3 V6	08>08		
Charger 2.7 V6/ 3.5 V6	07>10		
Journey 3.5 V6	09>10		
Wrangler 3.8 V6	07>11		
Ref. 5029811AC/ 7B0906433 APLICA-SE TAMBÉM NAS MONTADORAS: FIAT/ VW EQUIVALÊNCIAS: POLO/ EURO 799811			

CÓDIGO NOVO - 08.0100 / ANTIGO - MAX 5837			
Aplicação	Ano	Observações	
300C 3.0 CRD	05>10		 02 Pinos Indutivo Aplicação extensa consulte o site
PT Cruiser 2.2 CRD	06>09		
Compass 2.2 CRD 4x4	11>		
Grand Cherokee 2.7 CRD	01>04		
Grand Cherokee 3.0 CRD	05>11		
Patriot 2.2 CRD	10>		
Ref. 5080352AA/ 05080352AA/ MN960274/ MN960372/ 0261210170 APLICA-SE TAMBÉM NAS MONTADORAS: MITSUBISHI/ MERCEDES EQUIVALÊNCIAS: DS 1860/ MTE 70301/ DPL 508170/ EKLASS ESR4828/ SENSORAUTO SRZ2728P/ SRZ0170/ GAUSS Gs8170/ POLO/ EURO 792728			

CÓDIGO NOVO - 08.0101 / ANTIGO - MAX 8800				
Aplicação	Ano	Observações		
Aspen 4.7 V8	07>09		 03 Pinos Hall Aplicação extensa consulte o site	
Dakota 4.7 V8	00>10			
Durango 4.7 V8	00>09			
Ram 1500 Pickup 4.7 V8	02>10			
Ram 1500 4.7i V8	11>13			
Commander 4.7 V8	06>09			
Grand Cherokee 4.7 V8	99>09			
Ref. 56028136/ 56028136AB/ 56028136AC/ 56028136AD/ 56028137 APLICA-SE TAMBÉM NA MONTADORA: MITSUBISHI EQUIVALÊNCIAS: DPL 508170				

MAX 08.0102			
Aplicação	Ano	Observações	
300M 3.5 V6	98>99		 03 Pinos Hall Aplicação extensa consulte o site
Concorde 3.3 V6/ 3.5 V6	93>00		
Intrepid 3.3 V6/ 3.5 V6	93>00		
Dynasty 3.0 V6	93>93		
Prowler 3.5 V6	97>99		
Vision 3.3 V6/ 3.5 V6	93>97		
Ref. 4609009			

CÓDIGO NOVO - 08.0104 / ANTIGO - MAX 8818			
Aplicação	Ano	Observações	
PT Cruiser 2.0/ 2.4	00>10		 03 Pinos Hall Aplicação extensa consulte o site
Cirrus 2.4	95>00		
Stratus 2.0 16V	95>01		
Stratus 2.4	95>97		
Cavan 2.4	00>07		
Neon 2.0 16V	94>05		
Ref. 05269703/ 5269703/ M05235377/ M05269703/ M05235377 APLICA-SE TAMBÉM NA MONTADORA: MITSUBISHI EQUIVALÊNCIAS: POLO/ EURO 797672			

MAX 08.0106			
Aplicação	Ano	Observações	
Grand Voyager 3.3 V6/ 3.8 V6	94>		 03 Pinos Hall Cabo: 14cm
Town & Country 3.8 V6	95>97		
Caravan 3.3 V6	94>97		
Grand Caravan 3.3 V6/ 3.8 V6	94>97		
Ref. 4686236/ 04727336AB/ 4727336/ 4727336A			

MAX 08.0117			
Aplicação	Ano	Observações	
Attitude 1.6	06>08		 02 Pinos Indutivo Cabo: 16cm
Ref. 3918026900/ 3918022600 APLICA-SE TAMBÉM NAS MONTADORAS: HYUNDAI/ KIA EQUIVALÊNCIAS: POLO/ EURO 792600			

CÓDIGO NOVO - 08.0150 / ANTIGO - MAX 8816			
Aplicação	Ano	Observações	
Wrangler 2.5	97>04		 03 Pinos Hall Cabo: 36cm
Cherokee 4.0	96>00		
Cherokee Sport 4.0	96>00		
Dakota 2.5	97>04		
Ref. 56027867/ 56027865AB/ 56027865/ 56027866/ 56027867 EQUIVALÊNCIAS: POLO/ EURO 797865			

CÓDIGO NOVO - 08.0151 / ANTIGO - MAX 8830			
Aplicação	Ano	Observações	
B1500 3.9 V6/ 5.2 V8	97>98		 03 Pinos Hall Cabo: 37cm Aplicação extensa consulte o site
Dakota 3.9 V8/ 5.2 V8	97>03		
RAM 3500 Pickup 5.9 V8	97>02		
RAM 3500 Van 5.9 V8	97>03		
Cherokee 5.9	97>99		
Grand Cherokee 5.2 V8	97>98		
Ref. 56027870/ 56027870AB/ 87008291			



CÓDIGO NOVO - 08.0152 / ANTIGO - MAX 8866			
Aplicação	Ano	Observações	
	Dakota 3.9 V6/ 5.2 V8	97>03	03 Pinos Hall Cabo: 37cm
	RAM 1500 Pickup 3.9 V6/ 5.2 V8	97>03	
	RAM 2500 Pickup 5.9 V8	97>02	
	RAM 3500 Pickup 5.9 V8	97>02	
	Ramcharger	99>01	
Ref. 56027871/ 56027871AB/ 87105392/ 191609162 EQUIVALÊNCIAS: POLO/ EURO 797871			

MAX 08.0154			
Aplicação	Ano	Observações	
	B150 3.9 V6/ 5.2 V8	94>94	03 Pinos Hall Cabo: 38cm Aplicação extensa consulte o site
	B1500 3.9 V6/ 5.2 V8	95>98	
	B250 3.9 V6/ 5.2 V8/ 5.9 V8	94>94	
	B350 5.2 V8/ 5.9 V8	94>94	
	Dakota 2.5/ 3.9 V6/ 5.2 V8	94>96	
	RAM 3500 Pickup 5.9 V8	94>96	
	Cherokee 2.5	96>	
Grand Cherokee 5.2 V8	94>96		
Ref. 56027272 EQUIVALÊNCIAS: POLO/ EURO 80167			

MAX 08.0256			
Aplicação	Ano	Observações	
	Grand Cherokee 4.0	97>04	03 Pinos Hall Cabo: 31cm
	Wrangler 4.0	97>02	
Ref. 4897189AA/ 489731AA/ 56027865AC/ 56027868/ 56027868AB EQUIVALÊNCIAS: SENSORAUTO SRJ7321/ GAUSS GS8321/ POLO/ EURO 790018			



MAX 09.0110			
Aplicação	Ano	Observações	
	Sebring 2.4 DOHC/ 2.7 V6/ 3.0 V6	01>05	07 Pinos
	Stratus 2.4/ 2.7 V6/ 3.0 V6	01>05	
Ref. MD336501/ E5T08071/ E5T08471/ E5T08171/ AF10319 APLICA-SE TAMBÉM NA MONTADORA: MITSUBISHI EQUIVALÊNCIAS: EKLASS EFA8471			

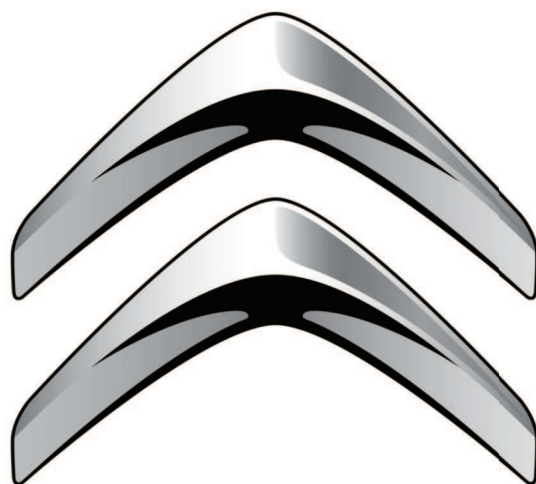

CITROËN





MAX 01.0039			
Aplicação	Ano	Observações	
Jumper 2.8	98>	04 Pinos Acompanha chaveta e adaptador. Para veículos que usam tacógrafo.	
Ref. 1400181080/ 1328624080/ 9643559780/ 217101000001 APLICA-SE TAMBÉM NAS MONTADORAS: FIAT/ PEUGEOT			

CÓDIGO NOVO - 01.0073 / ANTIGO - MAX 5164			
Aplicação	Ano	Observações	
XM 2.0 16V Turbo/ 2.1 12V/ 2.5 Xsara 1.4i/ 2.0 16V/ 1.9/ 2.0 HDI Xsara 1.6i/ 1.8 16V/ 1.5D Xsara Picasso 1.6/ 1.8 16V/ 2.0 16V Berlingo 1.1i/ 1.4i/ 1.8i Berlingo 1.8D/ 1.9D/ 2.0 HDI Saxo 1.0/ 1.1/ 1.4 VTS/ 1.5D/ 1.6	94>00 97>05 97>00 01> 96> 98> 96>03	03 Pinos 08 Pulsos Todos os veículos equipados com velocímetro digital (sem uso de cabo de velocímetro) Aplicação extensa consulte o site	
Ref. 2576063A/ 9635057280/ 9623111980/ 616070 APLICA-SE TAMBÉM NAS MONTADORAS: RENAULT/ PEUGEOT EQUIVALÊNCIAS: DS 2519/ MTE 7308/ DPL 552576/ EKLASS ESV063/ SENSORAUTO SA030/ SA035P/ GAUSS Gs1063			



CÓDIGO NOVO - 02.0003 / ANTIGO - MAX 5180			
Aplicação	Ano	Observações	
XM 3.0/ 3.0 24V	89>97	03 Pinos	
Ref. 16137039/ 12569240/ 7696064/ 594609/ F00099P169 APLICA-SE TAMBÉM NAS MONTADORAS: GM/ HYUNDAI/ KIA/ PEUGEOT/ RENAULT/ VOLVO/ FIAT EQUIVALÊNCIAS: DS 1701/ MTE 7120/ DPL 888039/ EKLASS ESM2169/ GAUSS GI3130/ GI3069/ POLO/ EURO 80129			

CÓDIGO NOVO - 02.0010 / ANTIGO - MAX 4412			
Aplicação	Ano	Observações	
Jumper 2.8 HDI	05>09	04 Pinos Sensor de pressão da turbina.	
Ref. 93342430/ 94705196/ 93399801/ 0281002845/ 0281002514 APLICA-SE TAMBÉM NAS MONTADORAS: FIAT/ PEUGEOT/ GM/ VW/ SEAT/ SKODA/ ALFA ROMEO/ AGRALE/ IVECO EQUIVALÊNCIAS: DS 1722/ 1724/ 1725/ 1726/ MTE 71068/ 71069/ 71070/ SENSORAUTO SKM2514/ GAUSS GI3437/ GI3514/ GI3334/ GI3576/ POLO/ EURO 80131			

MAX 02.0017			
Aplicação	Ano	Observações	
CX 25 2.5 diesel turbo 2.5	87>92	03 Pinos Sensor de pressão da turbina	
Ref. 046130385/ 91207837/ 91527047/ 0281002018 APLICA-SE TAMBÉM NAS MONTADORAS: AUDI/ BMW/ MERCEDES BENS/ PEUGEOT EQUIVALÊNCIAS: DS 1739/ 1740/ MTE 7137/ SENSORAUTO SKM0717			

CÓDIGO NOVO - 02.0021 / ANTIGO - MAX 5187			
Aplicação	Ano	Observações	
AX 1.1 BX 1.6 Evasion 1.8/ 2.0 Jumper 2.0 XM 2.0 Xsara 1.8 ZX 1.4/ 1.6/ 1.8/ 2.0	92>98 89>94 94>02 94>02 94>00 97>00 91>97	03 Pinos	
Ref. 1920J7/ 1563J4/ F00099P003/ F00099M003/ 50201102 APLICA-SE TAMBÉM NAS MONTADORAS: FIAT/ PEUGEOT/ VW EQUIVALÊNCIAS: DS 1710/ MTE 7182/ DPL 888222/ EKLASS ESM2102/ GAUSS GI3002/ POLO/ EURO 80115			

CÓDIGO NOVO - 02.0023 / ANTIGO - MAX 5194			
Aplicação	Ano	Observações	
C4 Grand Picasso 1.8 C4 Picasso 1.8/ 2.0 C5 1.8/ 2.0 Xsara Picasso 1.6i 16V Aircross 1.6 16V flex Berlingo 1.1/ 1.4/ 1.6 16V	06>13 07>13 04>11 00>12 10> 96>11	04 Pinos Aplicação extensa consulte o site	
Ref. 0261230043/ 96365830/ 1920AJ/ 467680/ 9804395480 APLICA-SE TAMBÉM NAS MONTADORAS: FIAT/ PEUGEOT EQUIVALÊNCIAS: DS 1715/ MTE 7192/ DPL 888043/ EKLASS ESM2043/ POLO/ EURO 80118/ EKLASS ESM2043			

CÓDIGO NOVO - 02.0037 / ANTIGO - MAX 5199			
Aplicação	Ano	Observações	
Saxo 1.6 XM 2.0 Xantia 1.8 Xsara 1.6 ZX 1.6/ 1.8	96>03 89>94 93>98 97>00 92>97	03 Pinos	
Ref. 1920K8/ 377906051/ 0261230004/ 0261230037/ 0261230038 APLICA-SE TAMBÉM NAS MONTADORAS: AUDI/ PEUGEOT/ VW/ KIA/ SEAT/ FIAT EQUIVALÊNCIAS: DS 1713/ MTE 7135/ EKLASS ESM2004/ GAUSS GI3037/ POLO/ EURO 80132			

MAX 02.0039			
Aplicação	Ano	Observações	
C5 2.0/ 2.2 C8 2.0 Evasion 2.0 Jumpy 2.0 Xantia 2.0 Xsara 2.0 Xsara Picasso 2.0	97>13 02> 99>02 99>06 99>03 99>05 99>11	03 Pinos Sensor de pressão negativo.	
Ref. 1920T7/ 9631716680 APLICA-SE TAMBÉM NAS MONTADORAS: PEUGEOT/ FIAT/ SUZUKI EQUIVALÊNCIAS: MTE 7138			

CÓDIGO NOVO - 02.0060 / ANTIGO - MAX 5197			
Aplicação	Ano	Observações	
Berlingo 1.4/ 1.8 C5 1.8 16V/ 2.0 16V Picasso 2.0 XM 2.0 16V/ 3.0 Xsara 1.4/ 1.6/ 2.0 16V Xsara Picasso 1.6/ 1.8/ 2.0 Berlingo 1.4 8V/ 1.8 8V	96>03 01>04 03>09 94>00 97>05 00>05 96>	04 Pinos Aplicação extensa consulte o site	
Ref. 0261230034/ 0261230057/ 96394188/ 96318136/ 19201K APLICA-SE TAMBÉM NAS MONTADORAS: FIAT/ PEUGEOT EQUIVALÊNCIAS: DS 1716/ 1732/ MTE 7130/ 7189/ DPL 888057/ 888058/ EKLASS ESM2034/ GAUSS GI3020/ GI3189			

CÓDIGO NOVO - 02.0061 / ANTIGO - MAX 4406			
Aplicação	Ano	Observações	
Berlingo 1.4/ 1.8 Saxo 1.4/ 1.6/ 1.6 16V XM 2.0 16V/ 3.0 Xsara 1.4/ 1.6/ 1.8/ 1.8 16V/ 2.0 16V ZX 1.4/ 1.8 16V/ 2.0 16V Evasion 2.0 16V	96>02 96>03 94>00 97>00 96>98 98>00	03 Pinos Aplicação extensa consulte o site	
Ref. 19200E/ 19209H/ 96182615/ 9618261580/ 0261230012 APLICA-SE TAMBÉM NAS MONTADORAS: FIAT/ PEUGEOT EQUIVALÊNCIAS: MTE 7132/ POLO/ EURO GI3012			



MAX 04.0003

Aplicação	Ano	Observações
C6 3.0	05>09	03 Pinos Cabo: 30cm Aplicação extensa consulte o site
C8 3.0	02>06	
Evasion 2.0/ 2.0 16V/ 2.0 Turbo	94>02	
XM 2.0 16V/ 2.0 Turbo	94>00	
Xantia 2.0 Turbo/ 2.0 Turbo Break	97>01	

Ref. 0261231092/ 12141401238/ 594630/ 9628648280

APLICA-SE TAMBÉM NAS MONTADORAS: BMW/ FIAT/ PEUGEOT/ RENAULT/ CHERY
EQUIVALÊNCIAS: DS 2103/ 2106/ 2107/ 2121/ 2124/ 2126/ MTE 7001/ 7002/ 7003/ 7004/ 7005/ 7006/ 70010/ 70011/ 70014/ DPL 828075/ 828377/ 828577/ 828740/ 828832/ EKLASS ESD3577/ ESD3740/ ESD3377/ ESD3075/ ESD3852/ ESD3175/ GAUSS GS5075/ GS5832

MAX 04.0015

Aplicação	Ano	Observações
C3 1.4	02>05	02 Pinos
C5 2.0 16V	01>04	
C8 2.0	02>	
Xsara 2.0 16V	00>05	
Xsara Picasso 2.0 16V	00>12	

Ref. 9632754980/ 1920FR/ 594631/ 13627535067

APLICA-SE TAMBÉM NAS MONTADORAS: PEUGEOT/ MINI COOPER
EQUIVALÊNCIAS: DS 2122/ 2125/ EKLASS ESD3980/ GAUSS GS5197/ GS5480

MAX 04.0051

Aplicação	Ano	Observações
BX 1.9 16V	87>94	02 Pinos
C3 1.4 8V	03>	
Xsara 1.4/ 1.6 8V/ 1.6 16V	98>02	
Xantia 2.0 16V	95>98	

Ref. 96168084/ 594621/ 594623/ 9151487880/ 594603/ 594628

APLICA-SE TAMBÉM NAS MONTADORAS: GM/ FORD/ FIAT/ VW/ PEUGEOT/ RENAULT/ JEEP/ SEAT/ PORSCHE/ NISSAN/ MERCEDES/ VOLVO
EQUIVALÊNCIAS: DS 2101/ 2102/ MTE 7019/ 7021/ 7026/ 70018/ 70029/ 70021/ DPL 828046/ 828006/ EKLASS ESD3006/ ESD3046/ ESD3928/ ESD3005/ ESD3020/ GAUSS GS5006/ GS5046/ POLO/ EURO 84003



MAX 05.0053

Aplicação	Ano	Observações
C2 1.4	03>09	03 Pinos Hall
C3 1.4	09>	
Xsara 1.4	03>05	

Ref. 9660582080/ 9637499180/ 96374991/ 1148056/ 2S6Q12K073AA

APLICA-SE TAMBÉM NAS MONTADORAS: FORD/ PEUGEOT
EQUIVALÊNCIA: EKLASS ESF1004

MAX 05.0054

Aplicação	Ano	Observações
Jumper 2.2	06>	03 Pinos Hall
Mondeo 2.0 16V/ 2.2	00>07	

Ref. 6C1112K073A/ 6C1112K073AB/ 6C1112K073AA/ 6C1112K073AC

APLICA-SE TAMBÉM NAS MONTADORAS: FORD/ PEUGEOT/ LAND ROVER



CÓDIGO NOVO - 06.0003/ ANTIGO - MAX 5704

Aplicação	Ano	Observações
AX 1.4	91>96	03 Pinos Sentido anti-horário
BX 1.9	86>93	
Evasion 2.0 Turbo	94>02	
XM 2.0/ 2.0 Turbo	89>00	
Xantia 2.0 16V	93>98	
ZX 2.0 16V	92>97	

Ref. 72408124/ 96038938/ 1628L1/ 90323839/ 0280122001

APLICA-SE TAMBÉM NAS MONTADORAS: ALFA ROMEO/ FIAT/ GM/ HYUNDAI/ KIA/ PEUGEOT/ VOLVO/ TOYOTA
EQUIVALÊNCIAS: DS 1908/ 1919/ DPL 708010/ EKLASS ESB001/ GAUSS GS7301/ POLO/ EURO 80102

CÓDIGO NOVO - 06.0011 / ANTIGO - MAX 5705

Aplicação	Ano	Observações
Xsara 1.6/ 1.8	98>06	03 Pinos Sentido horário
Xsara Picasso 1.6	05>13	
ZX 1.4	91>97	

Ref. F00099S001/ 40421702/ Ss10693/ 0489983851/ 19201H

APLICA-SE TAMBÉM NAS MONTADORAS: FIAT/ FORD/ PEUGEOT/ RENAULT/ VW/ VOLVO
EQUIVALÊNCIAS: DS 1901/ MTE 7232/7261/ DPL 708702PF2C/ EKLASS ESB702/ GAUSS GS7393/ POLO/EURO 80108

CÓDIGO NOVO - 06.0012/ ANTIGO - MAX 5713

Aplicação	Ano	Observações
BX 1.6	91>94	03 Pinos Sentido horário
Evasion 2.2	94>02	
Jumper 2.2	94>02	
Xantia 1.6 8V/ 1.8 8V/ 2.0 8V/ 2.2	94>02	
ZX 1.6 8V/ 1.8 8V/ 2.0	94>97	

Ref. 95658554/ 19200F/ 1920N0/ 9565855480

APLICA-SE TAMBÉM NAS MONTADORAS: FIAT/ PEUGEOT
EQUIVALÊNCIAS: DS 1914/ MTE 7269/ EKLASS ESB554/ POLO/ EURO 80125

CÓDIGO NOVO - 06.0033/ ANTIGO - MAX 5712

Aplicação	Ano	Observações
Elysee 1.6/ 2.0 16V/ 2.0 turbo	94>	03 Pinos Sentido horário
Saxo 1.6	96>03	
Xm 2.0 16V/ 2.0 turbo/ 3.0/ 3.0 25V	94>00	
Xantia 1.8 16V/ 2.0 16V/ 2.0 turbo	94>01	
Xsara 1.6/ 1.8 16V/ 2.0 16V	97>00	
Zx 1.4 8V/ 1.6/ 1.6 8V/ 1.8 16V	96>	

Ref. 0280122003/ 0280122004/ 0280122008/ 16281E/ 500799

APLICA-SE TAMBÉM NAS MONTADORAS: VW/ SEAT/ FIAT/ PEUGEOT
EQUIVALÊNCIAS: DS 1916/ MTE 7271/ 7254/ DPL 708785/ EKLASS ESB385Q/ ESB744/ GAUSS GS7387/ POLO/ EURO 80103/ 80107



MAX 06.0128			
Aplicação	Ano	Observações	
	Xsara Picasso 2.0 16V	00>12	03 Pinos Sentido Horário
	Berlingo 1.1/ 1.4	96>	
	Berlingo 1.8	97>	
	Berlingo 1.9 Diesel	96>00	
	C2 1.1	03>	
	C3 1.1	02>	
	Saxo 1.1	96>00	
	Saxo 1.4	00>04	
	Xantia 1.8	93>98	
	Xsara 1.4	97>05	
Ref. 1635Z9/ 9642473280/ 58199003/ 9623840499/ 1628JX APLICA-SE TAMBÉM NA MONTADORA: PEUGEOT EQUIVALÊNCIAS: DS 1906/ EKLASS ESB280			

MAX 06.0130			
Aplicação	Ano	Observações	
	Berlingo 2.0	99>05	04 Pinos Sentido Horário
	C5 2.0	01>04	
	C5 II 2.0	04>	
	C5 III 2.0	08>	
	Evasion 2.0	99>02	
	Jumper 2.0	02>	
	Jumpy 2.0	10>	
	Xantia 2.0	99>03	
	Xsara 2.0	01>05	
Ref. 9643365680/ 1607272480/ 19209W/ 1920AK/ 1920X1 APLICA-SE TAMBÉM NA MONTADORA: PEUGEOT			

MAX 06.0131			
Aplicação	Ano	Observações	
	Xsara Picasso 2.0 16V	00>12	03 Pinos Sentido Horário
	Berlingo 1.1/ 1.4	96>	
	Berlingo 1.8	97>	
	Berlingo 1.9 Diesel	96>00	
	C2 1.1	03>	
	C3 1.1	02>	
	Saxo 1.1	96>00	
	Saxo 1.4	00>04	
	Xantia 1.8	93>98	
	Xsara 1.4	97>05	
Ref. 1635Z9/ 9642473280/ 58199003/ 9623840499/ 1628JX APLICA-SE TAMBÉM NA MONTADORA: PEUGEOT EQUIVALÊNCIAS: DS 1906/ EKLASS ESB280			



CÓDIGO NOVO - 07.0010 / ANTIGO - MAX 5799			
Aplicação	Ano	Observações	
	BX 1.9i 16S	87>92	02 Pinos
Ref. 0280140516/ 0280140559/ 91540797/ 96008036/ 034542 APLICA-SE TAMBÉM NAS MONTADORAS: VW/ ALFA ROMEO/ FIAT/ GM/ PEUGEOT/ RENAULT/ VOLVO EQUIVALÊNCIAS: MTE 7435/ DPL 808516/ EKLASS EMP559/ GAUSS GS6516/ POLO/ EURO 10528/ 10529			

CÓDIGO NOVO - 07.0042 / ANTIGO - MAX 5787			
Aplicação	Ano	Observações	
	Berlingo 1.1	96>02	06 Pinos
	ZX 1.1	96>97	
Ref. 9203R/ 032133031 APLICA-SE TAMBÉM NAS MONTADORAS: PEUGEOT/ SEAT/ VW EQUIVALÊNCIAS: MTE 7433/ DPL 808601/ EKLASS EMP601/ GAUSS GS6601/ POLO/ EURO 10257			

CÓDIGO NOVO - 07.0054 / ANTIGO - MAX 5772			
Aplicação	Ano	Observações	
	Elysse 1.6/ 2.0 Turbo	95>02	03 Pinos
	Saxo 1.6	96>03	
	XM 2.0 Turbo	92>00	
	Xantia 1.8/ 2.0 16V	93>98	
	Xsara 1.6 Coupe/ 1.6/ 1.6 Break	97>00	
	ZX 1.6/ 1.6 8V/ 1.8/ 2.0 16V	92>97	
Ref. 0280140505/ 0280140506/ 0280140537/ 034560/ 96142278 APLICA-SE TAMBÉM NAS MONTADORAS: ALFA ROMEO/ FIAT/ AUDI/ HYUNDAI/ KIA/ VW/ PEUGEOT EQUIVALÊNCIAS: MTE 7417/ EKLASS EMP505/ GAUSS GS6505			

CÓDIGO NOVO - 07.0071 / ANTIGO - MAX 5765			
Aplicação	Ano	Observações	
	Evasion 1.8/ 2.0	94>02	04 Pinos
	Xantia 1.6/ 2.0	94>02	
	Xsara 1.8	97>00	
	ZN 1.6/ 1.8/ 2.0	92>97	
Ref. F00099M431/ AT00401R/ 40480602/ 1920N1/ 8200211431 APLICA-SE TAMBÉM NAS MONTADORAS: PEUGEOT/ RENAULT EQUIVALÊNCIAS: DS 1616/ MTE 7424/ DPL 808401/ EKLASS EMP401/ POLO/ EURO 10535			

CÓDIGO NOVO - 07.0080 / ANTIGO - MAX 5764			
Aplicação	Ano	Observações	
	Evasion 2.0 16V	98>00	04 Pinos
	Jumper 2.0	94>06	
	XM 2.0 16V	94>00	
	Xantia 2.0 16V	97>01	
	Xsara 2.0 16V	97>00	
Ref. F00099M401/ AT00401R/ 40480402/ 1920X9 APLICA-SE TAMBÉM NA MONTADORA: PEUGEOT EQUIVALÊNCIAS: DS 1615/ MTE 7442/ GAUSS GS6401/ POLO/ EURO 10505/ 10534			

CÓDIGO NOVO - 07.0081 / ANTIGO - MAX 5768			
Aplicação	Ano	Observações	
	C5 2.0 16V	01>04	04 Pinos
	Xsara 2.0 16V	00>05	
	Xsara Picasso 2.0 16V	00>12	
Ref. 40481802/ 19208X APLICA-SE TAMBÉM NA MONTADORA: PEUGEOT EQUIVALÊNCIAS: DS 1620/ 1626/ MTE 7440/ DPL 808100/ EKLASS EMP217/ GAUSS GS6100/ POLO/ EURO 10516			



CÓDIGO NOVO - 07.0083 / ANTIGO - MAX 5797

Aplicação	Ano	Observações
Berlingo 1.4i	98>00	
Berlingo 1.8 4WD	97>02	
Berlingo Kastan 1.4	98>00	
Saxo VTS 1.4	98>00	
Xsara 1.4	98>00	
Xsara 1.8	97>00	
Xantia 1.8	98>03	

04 Pinos

Ref. 230016079247/ 230016079167/ 19201F/ 19206W
APLICA-SE TAMBÉM NA MONTADORA: PEUGEOT
 EQUIVALÊNCIAS: DS 1631/ MTE 7421/ EKLASS EMP300/ POLO/ EURO 10517

CÓDIGO NOVO - 07.0084 / ANTIGO - MAX 5776

Aplicação	Ano	Observações
Berlingo 1.8 16V	97>	
Xantia 1.8 16V MPI	95>03	
Xsara 1.8/ 2.0 16V MPI	00>01	
ZX 1.8/ 2.0 16V MPI	96>97	

04 Pinos

Ref. 230016079087/ 1920V7/ 19204X/ 19206Q
APLICA-SE TAMBÉM NA MONTADORA: PEUGEOT
 EQUIVALÊNCIAS: DS 1625/ 1632/ DPL 808300/ 808204/ GAUSS GS6300

SENSORES DE ROTAÇÃO

Crankshaft Position Sensors - Sensores de Rotación



CÓDIGO NOVO - 08.0022 / ANTIGO - MAX 5804

Aplicação	Ano	Observações
Jumper 2.8 HDI		

03 Pinos Indutivo
 Cabo: 69cm
 Todos sem ar condicionado

Ref. 46411427/ 0281002332
APLICA-SE TAMBÉM NAS MONTADORAS: PEUGEOT/ FIAT/ IVECO
 EQUIVALÊNCIAS: DS 1815/ 1826/ 1835/ 1839/ MTE 70304/ 7042/ 7047/ DPL 508115/ EKLASS ESR4115/ SENSORAUTO SKR2332/ SKP2332/ GAUSS GS8302/ POLO/ EURO 790115

CÓDIGO NOVO - 08.0034 / ANTIGO - MAX 8828

Aplicação	Ano	Observações
AX 1.4	91>96	
BX 1.9i	88>93	
BX 1.9i 16S	87>93	
ZX 1.9i	91>97	

03 Pinos Indutivo
 Cabo: 40cm

Ref. 91541027/ 3965042110/ 93216079/ 0261210104/ 0261210083
APLICA-SE TAMBÉM NAS MONTADORAS: FIAT/ KIA/ GM/ HYUNDAI/ PEUGEOT
 EQUIVALÊNCIAS: DS 1821/ 1813/ 1837/ MTE 7039/ 7044/ DPL 508083/ EKLASS ESR4104/ ESR4083/ SENSORAUTO SRG0041/ SRF0104/ SRH0104/ SKB0104/ SRK0041/ SRK0104/ GAUSS GS8104/ GS8383/ POLO/ EURO 790083/ 796252

MAX 08.0081

Aplicação	Ano	Observações
AX 1.4	91>96	
Berlingo 1.8	97>03	
Evasion 1.8/ 1.9	96>02	
Xantia 1.6/ 1.8	93>01	
Xsara 1.8/ 1.8 16V	97>00	
Xsara 1.9 Turbo	98>00	
Xsara 2.0 16V	97>05	
ZX 1.6	91>94	

03 Pinos Indutivo
 Cabo: 28cm
 Aplicação extensa consulte o site

Ref. 1920W9/ 1920C3/ 96037097/ 91541075/ 0986280402
APLICA-SE TAMBÉM NAS MONTADORAS: FIAT/ PEUGEOT/ RENAULT
 EQUIVALÊNCIAS: DS 1851/ MTE 70414/ SENSORAUTO SRP1816

MAX 08.0085

Aplicação	Ano	Observações
Jumper 2.3 16V turbo	10>	

02 Pinos Indutivo

Ref. 1131J7/ 504129943/ 0281002778
APLICA-SE TAMBÉM NAS MONTADORAS: FIAT/ PEUGEOT/ IVECO
 EQUIVALÊNCIAS: MTE 70308/ SENSORAUTO SKR2778/ POLO/ EURO 80214

CÓDIGO NOVO - 08.0091 / ANTIGO - MAX 5825

Aplicação	Ano	Observações
C3 1.4i/ 1.6i 16V	02>	
C4 1.6	04>	
Xsara 1.6	00>05	

02 Pinos Indutivo

Ref. 19205V/ 1920AV/ 9637465080/ 9626635680/ 0986280447
APLICA-SE TAMBÉM NA MONTADORA: PEUGEOT
 EQUIVALÊNCIAS: DS 1855/ MTE 70563/ DPL 508080/ EKLASS ESR4980/ SENSORAUTO SRC9980P/ SRP9980P/ GAUSS GS8920

CÓDIGO NOVO - 08.0092 / ANTIGO - MAX 5826

Aplicação	Ano	Observações
Aircross 1.6 16V Flex	10>12	
Berlingo 1.1	00>08	
C3 1.4 8V	05>13	
C3 1.4 8V flex	05>12	
C3 Picasso 1.5 flex	12>15	
Xsara 1.6i 16V	00>05	

02 Pinos Indutivo
 Aplicação extensa consulte o site

Ref. 9639999880/ 1920AW/ 9637465980
APLICA-SE TAMBÉM NAS MONTADORAS: PEUGEOT/ FIAT
 EQUIVALÊNCIAS: DS 1850/ MTE 70338/ EKLASS ESR4880/ SENSORAUTO SRC9880P/ SRP9880P/ GAUSS GS8880/ POLO/ EURO 795980

MAX 08.0096

Aplicação	Ano	Observações
AX 1.0i/ 1.1i	92>98	
AX 1.4i	91>96	
Berlingo 1.1/ 1.4	96>02	
Elysee 1.6i	98>	
Xsara 1.4/ 1.6	97>00	
ZX 1.1/ 1.4	92>97	
ZX 1.6i 16V	96>	

03 Pinos Indutivo
 Cabo: 30cm

Ref. 96085170/ 1920A4/ 1920J5/ 1920Z3/ 9608517080/ 96222624
APLICA-SE TAMBÉM NA MONTADORA: PEUGEOT
 EQUIVALÊNCIAS: MTE 7046/ SENSORAUTO SRP1817

MAX 08.0190

Aplicação	Ano	Observações
Aircross 1.6 16V	12>	
Berlingo 1.6	08>11	
Berlingo 1.6 16V	02>11	
C3 1.6/ 1.6 Picasso flex	12>	
C4 1.6 16V	10>10	
ZX 1.1/ 1.4	91>	
Xsara 2.0 HDI	00>10	
Xsara Picasso 1.6 16V	05>	

02 Pinos Indutivo
 Aplicação extensa consulte o site

Ref. 19207P/ 19207N/ 9633475780/ 9640627780/ 9646823380
APLICA-SE TAMBÉM NA MONTADORA: PEUGEOT/ SUZUKI
 EQUIVALÊNCIAS: MTE 70417/ 70339/ 70416/ DPL 508789/ 508780/ EKLASS ESR4780/ SENSORAUTO SRC5780/ POLO/ EURO 794049/ 799207/ 797780/ GAUSS GS8780

MAX 09.0009

	Aplicação	Ano	Observações
	Jumper 2.8 HDI	00>09	05 Pinos Peça fornecida como Refil Este item substitui as peças 09.0001/09.0002/09.0010/09.0062

Ref. 1192W5/ 0281002184/ 0281002428/ 0280218019/ 0280218166

APLICA-SE TAMBÉM NAS MONTADORAS: FIAT/ GM/ IVECO/ PEUGEOT/ SATURN/ ALFA ROMEO/ CHERY/ JAC/ HYUNDAI/ KIA
EQUIVALÊNCIAS: MTE 7156/ 71028/ 71000/ 71002/ 71014/ 7129/ 71290/ 7163/ 7166/ 7169/ 7199/ DPL 848019/ EKLASS EFA027/ EFA184// EFA019/ EFA554/ GAUSS GS5003/ POLO/ EURO 40105/ 40114/ 40118/ 40120/ 40125/ 40127

MAX 09.0017

	Aplicação	Ano	Observações
	Berlingo 1.9/ 2.0 HDI 4WD Evasion 2.0 HDI Jumpy 1.9/ 2.0 HDI Xantia 2.0 HDI Xsara 1.9/ 2.0 HDI Xsara Picasso 2.0	02> 97> 97> 01> 00> 00>	05 Pinos

Ref. 19207S FIAT 9629471080/ 1380067G00000/ 5WK9621

APLICA-SE TAMBÉM NAS MONTADORAS: FIAT/ PEUGEOT/ LANCIA/ SUZUKI
EQUIVALÊNCIAS: EKLASS EFA621/ GAUSS GS5033



EFFFA



SENSORES DE VELOCIDADE

Speed Sensors - Sensores de Velocidade



MAX 01.0181

Aplicação	Ano	Observações
M100 1.0		03 Pinos 04 Pulsos Engrenagem com 17 dentes

Ref. S113802020
APLICA-SE TAMBÉM NA MONTADORA: CHERY

SENSORES DE FASE

Camshaft Position Sensors - Sensores de Fase



CÓDIGO NOVO - 05.0022 / ANTIGO - MAX 9923

Aplicação	Ano	Observações
ULC Picape 1.0 8V	10>	03 Pinos Hall

Ref. 0232103052/ 0232103144/ 55247740/ 55187973/ A113611011
APLICA-SE TAMBÉM NAS MONTADORAS: JEEP/ FORD/ ALFA ROMEO/ CHERY/ LAND ROVER/ GM/ SUZUKI/ VOLVO/ EFFA/ HAFEI
EQUIVALÊNCIAS: DS 1862/ MTE 70421/ EKLASS ESF1003/ ESF1005/ ESR4017/ SENSORAUTO SKR3067/ GAUSS GS9052/
GS9504/ GS9144/ POLO/ EURO 80160/ 80176

SENSORES DE ROTAÇÃO

Crankshaft Position Sensors - Sensores de Rotación



CÓDIGO NOVO - 08.0250 / ANTIGO - MAX 8909

Aplicação	Ano	Observações
M100 1.0 Furgão 1.0	07> 07>	03 Pinos Indutivo Cabo: 38cm

Ref. 468QL13700800/ 077905381C/ 077905381E/ 0261210143
APLICA-SE TAMBÉM NAS MONTADORAS: AUDI/ CHANGAN/ HAFEI



Ferrari





CÓDIGO NOVO - 08.0093 / ANTIGO - MAX 5831

	Aplicação	Ano	Observações
	512 5.0 TR Mondial T 3.4	92>94 88>94	03 Pinos Indutivo Cabo: 14cm

Ref. 591884/ 591879/ 7401367645/ 130975/ 0261210029
 APLICA-SE TAMBÉM NA MONTADORAS: PEUGEOT/ KIA/ VOLVO
 EQUIVALÊNCIAS: DS 1836/ 1827/ MTE 7047/ POLO/ EURO 792710



CÓDIGO NOVO - 09.0052 / ANTIGO - MAX 5875

	Aplicação	Ano	Observações
	F355 spider 3.5	95>10	04 Pinos

Ref. 13621733262/ 13621747156/ 162397/ 0280217800
 APLICA-SE TAMBÉM NA MONTADORA: BMW
 EQUIVALÊNCIA: MTE 7119





MAX 01.0039			
Aplicação	Ano	Observações	
Ducato 2.8	98>	04 Pinos Acompanha chaveta e adaptador. Para veículos que usam tacógrafo.	

Ref. 1400181080/ 1328624080/ 9643559780/ 217101000001
APLICA-SE TAMBÉM NAS MONTADORAS: CITROEN/ PEUGEOT

CÓDIGO NOVO - 01.0060 / ANTIGO - MAX 5133			
Aplicação	Ano	Observações	
Ducato 15 2.8 Turbo 8V DS Ducato Intercooler 8V DS Ducato Minibus 2.8 Turbo 8V Ducato Cargo 2.8 Turbo 8V Ducato Multi 2.8 Turbo 8V Ducato Maxi 2.8 Turbo 8V Ducato Maxicargo 2.8 Turbo 8V Ducato 2.8 Turbo 8V	01>02 02>02 99>99 03>06 03>05 99>99 03>05 06>09	03 Pinos/ 08 Pulsos Para veículos que usam cabo de velocímetro (odômetro analógico) Aplicação extensa consulte o site	

Ref. 1332811080/ 1373276080

CÓDIGO NOVO - 01.0061 / ANTIGO - MAX 5140			
Aplicação	Ano	Observações	
Tempra 2.0	94>95	03 Pinos 06 Pulsos Cabo: 23cm	

Ref. 75241330
EQUIVALÊNCIAS: DS 2514/ MTE 7307

CÓDIGO NOVO - 01.0062 / ANTIGO - MAX 5142			
Aplicação	Ano	Observações	
Tempra 2.0 Brava 1.6 16V Marea Weekend 1.6 MPI 16V Marea Weekend 2.0/ 2.4 20V	94>97 00>03 04> 99>07	03 Pinos 16 Pulsos Cabo: 06cm Possui conexão do original.	

Ref. 46744042
EQUIVALÊNCIAS: DS 2512/ MTE 7311/ DPL 555066/ SENSORAUTO SA020/ GAUSS GS1042

CÓDIGO NOVO - 01.0064 / ANTIGO - MAX 5145			
Aplicação	Ano	Observações	
Palio Weekend 1.6 16V Palio 1.0 Fire Palio 1.3 MPI 8V Siena 1.6 MPI 16V Strada 1.5 8V Uno 1.0 8V Fire Uno 1.3 MPI 8V Fire	96>00 03>04 03>04 98> 03>04 00> 03>	03 Pinos 16 Pulsos Cabo: 11cm Aplicação extensa consulte o site	

Ref. 46744244/ 46543998
EQUIVALÊNCIAS: DS 2506/ 2508/ MTE 7309/ 7312/ DPL 555063/ EKLASS ESV244/ SENSORAUTO - SA022/ SA019
GAUSS GS1244

CÓDIGO NOVO - 01.0065 / ANTIGO - MAX 5146			
Aplicação	Ano	Observações	
Marea/ Marea Weekend 1.8 Brava 1.8 16V	00>05 00>03	03 Pinos 16 Pulsos Cabo: 23cm	

Ref. 46744220
EQUIVALÊNCIAS: DS 2517/ MTE 7310/ EKLASS ESV220/ SENSORAUTO Sa021/ GAUSS GS1220

CÓDIGO NOVO - 01.0066 / ANTIGO - MAX 5150			
Aplicação	Ano	Observações	
Doblo 1.6 16V Idea 1.4 8V Idea 1.8 8V Palio 1.0 Fire 8V Palio 1.0 16V Siena 1.3 16V Uno 1.0 8V	02>02 06>13 06>11 04>17 00>03 00>06 04>06	03 Pinos/ 16 Pulsos Com motor Fire após o ano de 2000. Essa peça reproduz o mesmo desenho do original. Aplicação extensa consulte o site	

Ref. 46818007/ 55272396
EQUIVALÊNCIAS: DS 2504/ MTE 7313/ DPL 555068/ 557374/ EKLASS ESV374/ ESV007/
SENSORAUTO SA023/ SA024P/ GAUSS GS1374

CÓDIGO NOVO - 01.0152 / ANTIGO - MAX 5158			
Aplicação	Ano	Observações	
Freemont 2.4	12>	02 Pinos Indutivo Equipados com câmbio automático. Sensor de Saída.	

Ref. 4412879/ 4800879/ M04800879/ MD738774/ K04800879
APLICA-SE TAMBÉM NAS MONTADORAS: CHRYSLER/ DODGE/ JEEP

CÓDIGO NOVO - 01.0153 / ANTIGO - MAX 5159			
Aplicação	Ano	Observações	
Freemont 2.4	12>	02 Pinos Indutivo Equipados com câmbio automático. Sensor de Entrada.	

Ref. 4800878/ 4412878/ M04800878/ K04800878
APLICA-SE TAMBÉM NAS MONTADORAS: CHRYSLER/ DODGE/ JEEP



CÓDIGO NOVO - 02.0002 / ANTIGO - MAX 5191			
Aplicação	Ano	Observações	
500 1.0/ 1.2/ 1.4 Palio Fire 1.0 8V/ 1.0 flex Uno 1.3 / 1.3 8V Tipo 1.4 Bravo 1.4/ 1.4 16V Linea 1.4/ 1.4 16V Stilo 1.2 16V/ 1.4 16V/ 1.8 8V flex Fiorino 1.3 8V/ 14	07> 04>07 04>13 15> 07>14 07> 01>10 03>	04 Pinos Aplicação extensa consulte o site	

Ref. 46533518/ 7084986/ 46553045/ 77364869/ 0261230099
APLICA-SE TAMBÉM NAS MONTADORAS: GM/ HONDA/JAC
EQUIVALÊNCIAS: DS 1703/1717/ MTE 7145/ 7194/ DPL 888030/ 888196/ 888268/ EKLASS ESM2030/
ESM2217/ ESM2060/ ESM2023/ GAUS G13030/ G13099/ G13506/ POLO/ EURO 80119

CÓDIGO NOVO - 02.0003 / ANTIGO - MAX 5180			
Aplicação	Ano	Observações	
Punto 1.6 cabrio Tempra 1.6	94>97 94>96	03 Pinos	

Ref. 16137039/ 12569240/ 7696064/ F00099P169/ SPD00169
APLICA-SE TAMBÉM NAS MONTADORAS: GM/ HYUNDAI/ KIA/ PEUGEOT/ RENAULT/ VOLVO/ CITROEN
EQUIVALÊNCIAS: DS 1701/ MTE 7120/ DPL 888039/ EKLASS ESM2169/ GAUSS G13130/ G13069/
POLO/ EURO 80129



CÓDIGO NOVO - 02.0006 / ANTIGO - MAX 5189			
Aplicação	Ano	Observações	
Strada 1.8 8V	05>		
			03 Pinos
Ref. 16212460/ 12614970/ 93160018/ A2C59515231/ 7700106644 APLICA-SE TAMBÉM NAS MONTADORAS: GM/ PEUGEOT/ RENAULT/ DAEWOO EQUIVALÊNCIAS: DS 1714/ MTE 7184/ DPL 888644/ EKLASS ESM2460/ GAUSS G13060/ POLO/ EURO 80114			

CÓDIGO NOVO - 02.0010 / ANTIGO - MAX 4412			
Aplicação	Ano	Observações	
Ducato 2.3/ 3.0/ 3.3 Ducato Cargo 2.8 JTD Palio 1.3 16V/weekend 1.3 16V Punto 1.3 16V Siena 1.3 16V Strada 1.3 16V	06> 05>09 08>12 08>12 08>12 08>12		
			04 Pinos Sensor de pressão da turbina. Aplicação extensa consulte o site
Ref. 77366191/ 500351377/ 504064370/ 55221403/ 55206797 APLICA-SE TAMBÉM NAS MONTADORAS: GM/ PEUGEOT/ CITROEN/ VW/ SEAT/ SKODA/ IVECO/ ALFA ROMEO/ AGRALE EQUIVALÊNCIAS: DS 1722/ 1724/ 1725/ 1726/ MTE 71068/ 71069/ 71070/ SENSORAUTO SKM2514/ GAUSS G13437/ G13514/ G13334/ G13576/ POLO/ EURO 80131			

CÓDIGO NOVO - 02.0021 / ANTIGO - MAX 5187			
Aplicação	Ano	Observações	
Brava 1.6 16V/ 1.8 16V Bravo 1.6 16V Ducato 2.0/ 2.8 Marea 1.6 16V Punto 1.1/ 1.2 Tempra 1.8/ 2.0 16V/ 2.0 8V Tipo 1.8/ 2.0/ 2.0 16V	95>01 98>01 94>06 96>02 93>99 90>98 93>95		
			03 Pinos Aplicação extensa consulte o site
Ref. 46531222/ 60811067/ 9609992380/ 7714662/ F00099P003 APLICA-SE TAMBÉM NAS MONTADORAS: PEUGEOT/ VW/ CITROEN EQUIVALÊNCIAS: DS 1710/ MTE 7182/ DPL 888222/ EKLASS ESM2102/ GAUSS G13002/ POLO/ EURO 80115			

CÓDIGO NOVO - 02.0022 / ANTIGO - MAX 5193			
Aplicação	Ano	Observações	
Brava 1.6 16V Bravo 1.6 16V Doblo 1.2 8V/ 1.6 16V Marea 1.6 16V Punto 1.2/ 1.2 8V/ 1.2 16V Strada 1.2 8V/ 1.5 8V/ 1.6 16V/ 1.6 8V	98>03 98>01 00>10 99>07 97>10 98>		
			04 Pinos Aplicação extensa consulte o site
Ref. F00099P218/ 71714218/ 71718678/ 5269565/ 5293985AA APLICA-SE TAMBÉM NAS MONTADORAS: CHRYSLER/ DODGE EQUIVALÊNCIAS: DS 1707/ DPL 888218/ EKLASS ESM2218/ GAUSS G13092			

CÓDIGO NOVO - 02.0023 / ANTIGO - MAX 5194			
Aplicação	Ano	Observações	
Fiorino 1.4	07>16		
			04 Pinos
Ref. 0261230043/ 96365830/ 1920AJ/ 467680/ 9804395480 APLICA-SE TAMBÉM NAS MONTADORAS: PEUGEOT/ CITROEN EQUIVALÊNCIAS: DS 1715/ MTE 7192/ DPL 888043/ EKLASS ESM2043/ POLO/ EURO 80118/ EKLASS ESM2043			

CÓDIGO NOVO - 02.0037 / ANTIGO - MAX 5199			
Aplicação	Ano	Observações	
Tipo 1.6 8V Uno 1.6 Fiorino Pickup 1.6	95>97 94>95 95>96		
			03 Pinos
Ref. 1920K8/ 377906051/ 0261230004/ 0261230037/ 0261230038 APLICA-SE TAMBÉM NAS MONTADORAS: AUDI/ VW/ PEUGEOT/ CITROEN/ KIA/ SEAT EQUIVALÊNCIAS: DS 1713/ MTE 7135/ EKLASS ESM2004/ GAUSS G13037/ POLO/ EURO 80132			

MAX 02.0038			
Aplicação	Ano	Observações	
Bravo 1.4 Turbo Jet 16V 500 1.3/ 1.4 Doblo 1.3 16V/ 1.3/ 1.4/ 1.9 Fiorino 1.3 Multijet Idea 1.3 Multijet Marea 1.9 Palio 1.3 16V	11>15 07> 04> 07> 04>10 00>02 03>11		
			03 Pinos Pressão Positiva Aplicação extensa consulte o site
Ref. 55219294/ 46811235/ 112685/ 55206796/ 0261230049 APLICA-SE TAMBÉM NAS MONTADORAS: FORD/ NISSAN/ RENAULT/ ALFA ROMEO/ SUZUKI EQUIVALÊNCIA: MTE 7188			

MAX 02.0039			
Aplicação	Ano	Observações	
Scudo 2.0 Ulysse 2.0	99>06 02>06		
			03 Pinos Sensor de pressão negativo.
Ref. 19207T/ 9631716680 APLICA-SE TAMBÉM NAS MONTADORAS: PEUGEOT/ CITROEN/ SUZUKI EQUIVALÊNCIAS: MTE 7138			

CÓDIGO NOVO - 02.0060 / ANTIGO - MAX 5197			
Aplicação	Ano	Observações	
Scudo 2.0 16V Ulysse 2.0	00>07 98>02		
			03 Pinos
Ref. 0261230034/ 0261230057/ 9631813680/ 9639418880 APLICA-SE TAMBÉM NAS MONTADORAS: PEUGEOT/ CITROEN EQUIVALÊNCIAS: DS 1716/ 1732/ MTE 7130/ 7189/ DPL 888057/ 888058/ EKLASS ESM2034/ GAUSS G13020/ G13189			

CÓDIGO NOVO - 02.0061 / ANTIGO - MAX 4406			
Aplicação	Ano	Observações	
Ulysse 2.0 16V	98>00		
			03 Pinos
Ref. 19200E/ 19209H/ 96182615/ 9618261580/ 0261230012 APLICA-SE TAMBÉM NAS MONTADORAS: PEUGEOT/ CITROEN EQUIVALÊNCIAS: MTE 7132/ POLO/ EURO G13012			



CÓDIGO NOVO - 03.0002 / ANTIGO - MAX 5292			
Aplicação	Ano	Observações	
Elba 1.6 Fiorino Pickup 1.6 Premio 1.6 Uno 1.6 Uno 1.6R	89>94 91>94 89>96 91>93 89>93		
			03 Pinos
Ref. 7077039/ 77075470/ 77724330/ 9230087208/ 9231087528 APLICA-SE TAMBÉM NA MONTADORA: GM			

MAX 04.0003					
Aplicação	Ano	Observações			
	Brava 1.6 16V	00>01	03 Pinos Cabo: 30cm		
	Fiorino 1.5 8V	97>02			
	Palio 1.0/ 1.5 8V/ 1.6 16V/ 1.6 8V	96>04			
	Siena 1.0 8V/ 1.5 8V/ 1.6 16V/ 1.6 8V	98>04			
	Strada 1.5 8V/ 1.6 8V/ 1.6 16V	99>04			
	Uno 1.5 8V	97>02			
	Ref. 0261231092/ 12141401238/ 594630/ 9628648280 APLICA-SE TAMBÉM NAS MONTADORAS: BMW/ CITROEN/ PEUGEOT/ RENAULT/ CHERY EQUIVALÊNCIAS: DS 2103/ 2106/ 2107/ 2121/ 2124/ 2126/ MTE 7001/ 7002/ 7003/ 7004/ 7005/ 7006/ 70010/ 70011/ 70014/ DPL 828075/ 828377/ 828577/ 828740/ 828832/ EKLASS ESD3577/ ESD3740/ ESD3377/ ESD3075/ ESD3852/ ESD3175/ GAUSS GS5075/ GS5832				

MAX 04.0007					
Aplicação	Ano	Observações			
	Bravo 2.0 20V	95>98	03 Pinos Hall Cabo: 48cm Aplicação extensa consulte o site		
	Croma 2.0 16V	92>96			
	Fiorino 1.6 MPI Pick-up	95>96			
	Marea 2.0 MPI 20V Turbo	98>07			
	Tempra 2.0 MPI 8V Turbo	94>98			
	Tipo 1.6 MPI 8V	95>97			
	Uno 1.6 MPI	93>95			
	Ref. 0261231036/ 0261231037/ 60592752/ 60810791/ 60811202 APLICA-SE TAMBÉM NAS MONTADORAS: AUDI/ CHERY/ PORSCHE/ SEAT/ SUZUKI/ VW/ GM/ ALFA ROMEO EQUIVALÊNCIAS: DS 2105/ 2111/ 2121/ 2109/ MTE 7024/ 7008/ 7010/ DPL 828007/ 828095/ EKLASS ESD9035/ ESD3007/ ESD3036/ ESD3066/ POLO/ EURO 84025				

MAX 04.0027			
Aplicação	Ano	Observações	
	Bravo 2.0 20V	98>01	02 Pinos Hall Cabo: 66cm
	Coupe 2.0 20V	98>00	
	Marea 2.0i 20V	99>02	
	Marea 2.4 MPI 20V	00>07	
	Marea Weekend 2.4 MPI 20V	00>07	
	Stilo 2.4 20V	01>07	
	Stilo 2.4 20V MPI	02>08	
	Ref. 46525288/ AK51648/ 026231144 EQUIVALÊNCIAS: DS 2123/ 2110/ MTE 7007/ 70024/ 70025/ DPL 828144/ EKLASS ESD3144/ GAUSS GS5144		

MAX 04.0028					
Aplicação	Ano	Observações			
	Bravo 1.4	10>14	02 Pinos Aplicação extensa consulte o site		
	Doblo 1.3 MPI 16V	01>06			
	Idea 1.2/ 1.4 16V	04>12			
	Linea 1.4 16V	08>			
	Palio 1.0 16V MPI	00>03			
	Palio Weekend 1.2 MPI 16V	03>04			
	500 1.4 16V	10>11			
	Ref. 555187820/ 00K68070745AA/ 60070745AA/ 0261231176 APLICA-SE TAMBÉM NAS MONTADORAS: GM/ ALFA ROMEO/ CHRYSLER/ JEEP/ PORSCHE EQUIVALÊNCIAS: DS 2112/ 2113/ 2118/ MTE 70016/ 70026/ EKLASS ESD3176/ ESD3158/ GAUSS GS5176				

MAX 04.0050			
Aplicação	Ano	Observações	
	Siena 1.0 16V/ 1.6 16V	00>	02 Pinos Aplicação extensa consulte o site
	Strada 1.3 16V/ 1.6 16V	00>	
	Uno 1.0 8V flex / 1.4 8V flex	02>	
	500 1.4 8V flex	12>	
	Doblô 1.4 8V flex	10>	
	Grand Siena 1.4 8V flex	13>	
	Ref. 13676440/ 220602A000/ 46538111/ 55190562/ 55210213 APLICA-SE TAMBÉM NA MONTADORA: NISSAN EQUIVALÊNCIAS: DS 2115/ MTE 7000/ DPL 828152/ EKLASS ESD3152/ GAUSS GS5152		

MAX 04.0051			
Aplicação	Ano	Observações	
	Freemont 2.4 16V	12>	02 Pinos
	Toro 2.4 16V Flex	17>	
	Ref. 55353316/ 9617756080/ 6169571/ 60534263 APLICA-SE TAMBÉM NAS MONTADORAS: GM/ VW/ FORD/ PEUGEOT/ RENAULT/ CITROEN/ JEEP/ SEAT/ PORSCHE/ NISSAN/ MERCEDES BENZ/ VOLVO EQUIVALÊNCIAS: DS 2101/ 2102/ MTE 7019/ 7021/ 7026/ 70018/ 70029/ 70021/ DPL 828046/ 828006/ EKLASS ESD3006/ ESD3046/ ESD3928/ ESD3005/ ESD3020/ GAUSS GS5006/ GS5046/ POLO/ EURO 84003		

MAX 04.0060			
Aplicação	Ano	Observações	
	Bravo 1.8 16 V flex	11>	02 Pinos Cabo: 34cm Motor E - Torq Aplicação extensa consulte o site
	Doblô 1.8 16V flex	10>	
	Grand Siena 1.6 16V flex	13>	
	Idea 1.6 16V flex/ 1.8 16V flex	11>	
	Palio 1.6 16V flex	12>	
	Strada 1.8 16V flex	11>12	
	Toro 1.8 16V flex	16>	
	Ref. 4606093/ 4606093AD/ 55223460 APLICA-SE TAMBÉM NAS MONTADORAS: CHRYSLER/ DODGE/ JEEP/ HYUNDAI/ KIA EQUIVALÊNCIAS: DS 2120/ EKLASS ESD3104/ ESD3015/ GAUSS GS5460		

MAX 05.0003			
Aplicação	Ano	Observações	
	Stilo 1.8	02>11	03 Pinos Hall Cabo: 24cm
	Ref. 1238425/ 90536064/ 93363490 APLICA-SE TAMBÉM NA MONTADORA: GM EQUIVALÊNCIAS: EKLASS ESF1490/ GAUSS GS9490/ POLO/ EURO 80181/ 80202		

MAX 05.0022			
Aplicação	Ano	Observações	
	Toro 1.8	17>	03 Pinos Hall
	Ducato 2.3/ 2.8/ 2.8 4x4	02>	
Ref. 0232103052/ 0232103144/ 55247740/ 55187973/ A113611011 APLICA-SE TAMBÉM NAS MONTADORAS: JEEP/ FORD/ ALFA ROMEO/ CHERY/ LAND ROVER/ GM/ SUZUKI/ VOLVO/ EFFA/ HAFEI EQUIVALÊNCIAS: DS 1862/ MTE 70421/ EKLASS ESF1003/ ESF1005/ ESR4017/ SENSORAUTO SKR3067/ GAUSS GS9052/ GS9504/ GS9144/ POLO/ EURO 80160/ 80176			

MAX 05.0032			
Aplicação	Ano	Observações	
	Freemont 2.7 V6	09>	03 Pinos Hall
	Ref. 04609089AC/ 05016736AA/ 4609086AF/ 4609089AB APLICA-SE TAMBÉM NAS MONTADORAS: CHRYSLER/ DODGE/ JEEP EQUIVALÊNCIAS: POLO/ EURO 80195		

MAX 05.0037			
Aplicação	Ano	Observações	
	Freemont 2.4/ 3.5 V6	09>14	03 Pinos Hall
	Ref. 5033308AB/ 68080819AB/ 68080819AC/ K05033308AB APLICA-SE TAMBÉM NAS MONTADORAS: CHRYSLER/ DODGE/ JEEP		



MAX 05.0038			
Aplicação	Ano	Observações	
	Bravo 2.0 20V	98>01	03 Pinos Hall Cabo: 31cm
	Marea 2.0 20V/ 2.4 MPI 20V	99>07	
	Marea Weekend 2.4 MPI 20V	00>07	
	Stilo 2.4 20V	01>08	
	Coupe 2.0 20V	98>00	
Ref. 46520138/ 0232101036 EQUIVALÊNCIAS: MTE 70402/ DPL 858036/ EKLASS ESF1036/ GAUSS GS9036			

CÓDIGO NOVO - 05.0050 / ANTIGO - MAX 9915			
Aplicação	Ano	Observações	
	Mobi 1.0	16>	03 Pinos Hall Aplicação extensa consulte o site
	Bravo 1.4 16V	07>09	
	Doblo 1.4 MPI 8V Flex	09>	
	Fiorino 1.4/ 1.4 Flex	13>	
	Idea 1.2 16V	04>12	
	Palio 1.0 MPI 8V Flex	09>10	
Ref. 0232103042/ 46798368/ 46811121/ 55228528/ 55219108 APLICA-SE TAMBÉM NAS MONTADORAS: FORD/ CHANA/ JEEP EQUIVALÊNCIAS: DS 1863/ MTE 70423/ DPL 858097/ EKLASS ESF1528/ EFS1097/ GAUSS GS9097			

CÓDIGO NOVO - 05.0051 / ANTIGO - MAX 9918			
Aplicação	Ano	Observações	
	Bravo 1.8 16V Flex	11>14	03 Pinos Hall FIAT: Todos com motor E-TORQ Aplicação extensa consulte o site
	Doblo 1.8 16V Flex	11>	
	Linea 1.6 16V Flex/ 1.8 16V	11>16	
	Palio 1.6 16V / 1.6 16V Flex	11>12	
	Siena 1.6 16V/ 1.6 16V Flex	10>12	
	Grand Siena 1.6 16V Flex	13>	
Ref. 55223507/ 12141485845/ 5293161AA APLICA-SE TAMBÉM NA MONTADORA: BMW EQUIVALÊNCIAS: DS 1864/ MTE 70577/ DPL 858507/ EKLASS ESR4131/ POLO/ EURO 80207			

MAX 05.0186					
Aplicação	Ano	Observações			
	Brava 1.6 MPI 16V	00>03	03 Pinos Hall Cabo: 38cm Aplicação extensa consulte o site		
	Doblo 1.6 MPI 16V	04>05			
	Marea 1.6 MPI 16V	96>07			
	Marea Weekend 1.6 MPI 16V	96>07			
	Palio 1.6 MPI 16V	96>04			
	Siena 1.6 MPI 16V	98>05			
	Strada 1.6 MPI 16V	99>01			
	Ref. 46454057/ 46481306 EQUIVALÊNCIAS: DPL 858306/ EKLASS ESF1306/ GAUSS GS9306/ POLO/ EURO 80135				



CÓDIGO NOVO - 06.0003 / ANTIGO - MAX 5704			
Aplicação	Ano	Observações	
	Bravo 2.0 20V	95>98	03 Pinos Sentido anti- horário Aplicação extensa consulte o site
	Croma 2.0 16V	92>96	
	Fiorino Pick-up 1.6 MPI	95>96	
	Marea 2.0 20V/ 2.0 20V Turbo	96>07	
	Marea Weekend 20V	98>07	
	Punto GT 1.4 Turbo	93>99	
	Tempra Turbo 2.0 8V MPI	94>98	
	Tipo 1.6 8V MPI	95>97	
	Uno 1.6 MPI	94>95	
	Ref. 7637025/ 9946862/ 60549359/ 0K01118911/ 0280122001 APLICA-SE TAMBÉM NAS MONTADORAS: ALFA ROMEO/ GM/ CITROEN/ HYUNDAI/ KIA/ PEUGEOT/ VOLVO/ TOYOTA EQUIVALÊNCIAS: DS 1908/ 1919/ DPL 708010/ EKLASS ESB001/ GAUSS GS7301/ POLO/ EURO 80102		

CÓDIGO NOVO - 06.0010 / ANTIGO - MAX 5701			
Aplicação	Ano	Observações	
	Fiorino 1.6	95>01	04 Pinos Sentido horário
	Tempra 1.6	93>96	
	Tipo 1.6	93>97	
	Ref. 3437020417/ 3437020406/ 9946344/ 46477964 APLICA-SE TAMBÉM NAS MONTADORAS: PEUGEOT/ RENAULT/ SEAT/ VW EQUIVALÊNCIAS: DS 1907/ MTE 7265/ 7280/ DPL 708406/ EKLASS ESB406/ GAUSS GS7306/ POLO/ EURO 80101/ 80101E		

CÓDIGO NOVO - 06.0011 / ANTIGO - MAX 5705			
Aplicação	Ano	Observações	
	Uno 1.5	92>96	03 Pinos Sentido horário Aplicação extensa consulte o site
	Uno Mille 1.0/ 1.0 8V	95>03	
	Siena 1.0 8V 6 marchas/ 1.5 8V/ 1.6 8V	97>00	
	Strada 1.5 8V	98>03	
	Tempra 2.0 8V	94>98	
	Palio Weekend 1.0 8V 6 marchas/ 1.5 8V MPI	97>00	
	Ref. F00099S001/ 40421702/ SS10693/ 7079246/ 7079359 APLICA-SE TAMBÉM NAS MONTADORAS: FORD/ CITROEN/ PEUGEOT/ RENAULT/ VW/ VOLVO EQUIVALÊNCIAS: DS 1901/ MTE 7232/ 7261/ DPL 708702PF2C/ EKLASS ESB702/ GAUSS GS7393/ POLO/ EURO 80108		

CÓDIGO NOVO - 06.0012 / ANTIGO - MAX 5713			
Aplicação	Ano	Observações	
	Ducato 2.0	92>02	03 Pinos Sentido horário
	Ref. 95658554/ 19200F/ 71755059/ 9625114880/ 9565855480 APLICA-SE TAMBÉM NAS MONTADORAS: CITROEN/ PEUGEOT EQUIVALÊNCIAS: DS 1914/ MTE 7269/ EKLASS ESB554/ POLO/ EURO 80125		

CÓDIGO NOVO - 06.0013 / ANTIGO - MAX 5714			
Aplicação	Ano	Observações	
	Fiorino 1.6	95>01	04 Pinos Sentido horário Sistema eletrônico, que substitui o MAX 06.0010/ 5701.
	Tempra 1.6	93>96	
	Tipo 1.6	93>97	
Ref. 3437020417/ 3437020406/ 9946344/ 46477964 APLICA-SE TAMBÉM NAS MONTADORAS: PEUGEOT/ RENAULT/ SEAT/ VW EQUIVALÊNCIAS: DS 1907/ MTE 7265/ 7280/ DPL 708406/ EKLASS ESB406/ GAUSS GS7306/ POLO/ EURO 80101/ 80101E			

CÓDIGO NOVO - 06.0030 / ANTIGO - MAX 5706					
Aplicação	Ano	Observações			
	Brava 1.6 16V	95>01	03 Pinos Sentido anti- horário		
	Bravo 1.6 16V	98>01			
	Marea 1.6 16V	96>02			
	Tipo 1.8	93>95			
	Tempra 1.8/ 2.0 16V MPI	93>98			
	Palio 1.6 16V MPI/ 1.6 16V	96>03			
	Palio Weekend 1.6 16V MPI/ 1.6 16V	97>03			
	Siena 1.6 16V MPI/ 1.6 16V	97>03			
	Strada 1.6 16V MPI	98>03			
	Ref. F0099S002/ SS10689/ 7077710/ 9945634/ 0279983851 APLICA-SE TAMBÉM NAS MONTADORAS: RENAULT/ SEAT/ VW EQUIVALÊNCIAS: DS 1902/ MTE 7260/ 7262/ DPL 708202/ EKLASS ESB202/ ESB902/ GAUSS GS7351/ GS7389/ GS73912/ POLO/ EURO 80109				



CÓDIGO NOVO - 06.0033 / ANTIGO - MAX 5712



Aplicação	Ano	Observações
Ulysse 1.6/ 2.0 16V/ 2.0 turbo	94>	
		03 Pinos Sentido horário

Ref. 0280122003/ 0280122004/ 0280122008/ 9617220680

APLICA-SE TAMBÉM NAS MONTADORAS: PEUGEOT/ CITROEN/ SEAT/ VW
EQUIVALÊNCIAS: DS 1916/ MTE 7271/ 7254/ DPL 708785/ EKLASS ESB385Q/ ESB744/ GAUSS GS7387/ POLO/ EURO 80103/ 80107

CÓDIGO NOVO - 06.0040 / ANTIGO - MAX 5710



Aplicação	Ano	Observações
Brava 1.6 16V	00>	
Doblo 1.6 16V	00>	
Marea 1.6 16V	99>	
Palio 1.5/ 1.6 8V MPI	99>	
Palio 1.0/ 1.3/ 1.4 8V/16V	99>	
Siena 1.0 8V	01>	03 Pinos
Uno 1.0 8V Fire	01>	Sentido anti-horário
Uno 1.5 MPI	99>	

Ref. 40443002/ 40443002

EQUIVALÊNCIAS: DS 1905/ MTE 7275/ DPL 708402/ EKLASS ESB002/ GAUSS GS7302/ POLO/ EURO 80126

MAX 06.0127



Aplicação	Ano	Observações
Uno 1.6R MPI 1.6	93>94	
Uno 75 1.5	85>87	
Elba 1.6 MPI	94>	
124 Spider 2000 2.0	79>85	
Argenta 120	83>85	
Argenta 2000	81>83	
Brava 2000 2.0	79>81	
Regata 75 1.5	85>87	
Ritmo 75 1.5	85>87	
X 1/9 1500 1.5	80>88	03 Pinos Sentido Anti-horário

Ref. 0280120300/ 77065804/ 7706580/ 4430294/ 60512672

APLICA-SE TAMBÉM NAS MONTADORAS: ALFA ROMEO/ LANCIA/ BENTLEY/ SAAB/ ROLLS-ROYCE



CÓDIGO NOVO - 07.0005 / ANTIGO - MAX 5786



Aplicação	Ano	Observações
Elba 1.6	91>96	
Fiorino 1.5/ 1.6	93>95	
Tipo 1.6	92>96	
		04 Pinos

Ref. 93306510/ 90531999/ 7077494/ 1920F8/ 7701035321

APLICA-SE TAMBÉM NAS MONTADORAS: GM/ PEUGEOT/ RENAULT
EQUIVALÊNCIAS: MTE 7432/ DPL 808602/ EKLASS EMP494/ GAUSS GS6602

CÓDIGO NOVO - 07.0008 / ANTIGO - MAX 5791



Aplicação	Ano	Observações
Palio Adventure 1.8 MPI Hi-flex	04>	
Strada Adventure 1.8 8V MPI Flex	04>	
		04 Pinos

Ref. 17108187/ ICD00124/ 40397402/ F00099M187

APLICA-SE TAMBÉM NA MONTADORA: GM
EQUIVALÊNCIAS: DS 1604/ 1623/ 1624/ MTE 7448/ DPL 808187/ 808699/ EKLASS EMP187/ EMP370/ EMP177
GAUSS GS6187/ GS6699/ POLO/ EURO 10502/ 10537

CÓDIGO NOVO - 07.0010 / ANTIGO - MAX 5799



Aplicação	Ano	Observações
Fiorino Pickup 1.6 MPI	95>96	
Tempra Turbo 2.0 MPI 8V	94>98	
Tipo 1.6 MPI 8V	95>97	
		02 Pinos

Ref. 0280140516/ 0280140559/ 60813370/ 60513207/ 7766481

APLICA-SE TAMBÉM NAS MONTADORAS: GM/ VW/ ALFA ROMEO/ CITROEN/ PEUGEOT/ VOLVO/ RENAULT
EQUIVALÊNCIAS: MTE 7435/ DPL 808516/ EKLASS EMP559/ GAUSS GS6516/ POLO/ EURO 10528/ 10529

CÓDIGO NOVO - 07.0030 / ANTIGO - MAX 5781



Aplicação	Ano	Observações
Elba 1.5 SPI	92>96	
Fiorino Pickup 1.6 MPI	93>94	
Prêmio 1.5 SPI	92>94	
Tempra 2.0 MPI 16V	93>96	
Tempra 2.0 SPI 8V	94>98	
Uno 1.5 SPI	92>96	
		04 Pinos

Ref. F5PF9N825AA/ 0269060491/ 7076356/ 40380202/ F00099M801

APLICA-SE TAMBÉM NAS MONTADORAS: VW/ FORD
EQUIVALÊNCIAS: DS 1602/ MTE 7453/ DPL 808801/ EKLASS EMP801/ GAUSS GS6801/ POLO/ EURO 10508

CÓDIGO NOVO - 07.0040 / ANTIGO - MAX 5780



Aplicação	Ano	Observações
Palio 1.6 SPI 8V	97>99	
Siena 1.6 SPI 8V	97>98	
		04 Pinos

Ref. 40396502/ F00099M104/ 7078983/ 026998049

APLICA-SE TAMBÉM NA MONTADORA: VW
EQUIVALÊNCIAS: DS 1610/ 1633/ MTE 7445/ DPL 808502/ EKLASS EMP104/ EMP5262/ GAUSS GS6502/ POLO/ EURO 10509

CÓDIGO NOVO - 07.0041 / ANTIGO - MAX 5783



Aplicação	Ano	Observações
Tempra 2.0 16V MPI	96>98	
		04 Pinos Carcaça metálica

Ref. 40430102/ F00099M150/ 0279980491/ 026906247A/ 7079064

APLICA-SE TAMBÉM NA MONTADORA: VW
EQUIVALÊNCIAS: DS 1611/ MTE 7444/ 7437/ DPL 808150/ 808302/ EKLASS EMP150/ EMP3400/ GAUSS GS6150/ GS6302/ POLO/ EURO 10506



CÓDIGO NOVO - 07.0043 / ANTIGO - MAX 5794			
Imagem	Aplicação	Ano	Observações
	Tempra 2.0 16V MPI	96>98	04 Pinos Carcapa plástica
Ref. 40430102/ F00099M150/ 0279980491/ 026906247A/ 7079064 APLICA-SE TAMBÉM NA MONTADORA: VW EQUIVALÊNCIAS: DS 1611/ MTE 7444/ 7437/ EKLASS EMP150/ EMP184/ GAUSS GS6150/ POLO/ EURO 10506			

CÓDIGO NOVO - 07.0050 / ANTIGO - MAX 5748			
Imagem	Aplicação	Ano	Observações
	Bravo 2.0 20V Coupe 2.0 20V/ 2.0 20V Turbo Marea 2.0 20V/ 2.0 20V Turbo Marea Wekeend 2.0 20V/ 2.0 20V Turbo Punto GT 1.4ie Turbo	95>98 96>00 95>07 98>07 96>97	03 Pinos
Ref. 7789627/ 60811197/ 0280140553/ 0280140571/ 0K9A220660A APLICA-SE TAMBÉM NAS MONTADORAS: KIA/ ALFA ROMEO/ HYUNDAI EQUIVALÊNCIAS: MTE 7499/ DPL 808553/ EKLASS EMP553/ POLO/ EURO 10540/ GAUSS GS6553/ GS6004			

CÓDIGO NOVO - 07.0051 / ANTIGO - MAX 5751			
Imagem	Aplicação	Ano	Observações
	Palio Weekend 1.0 MPI 16V Palio 1.0 8V/ 16V Palio 1.4 8V/ 16V Uno 1.0 8V/ 16V/ 1.4 8V/ 16V Siena 1.0 8V/ 16V Siena 1.3 8V/ 16V/ 1.4 8V/ 16V	00>03 01> 01> 01> 01> 01>	04 Pinos Todos com sistema SNAP-IN (TBI com sensores integrados)
Ref. 40442902/ 28222545/ F00099M902 EQUIVALÊNCIAS: DS 1617/ MTE 7429/ DPL 808901/ EKLASS EMP902/ GAUSS GS6901/ POLO/ EURO 10521			

CÓDIGO NOVO - 07.0052 / ANTIGO - MAX 5762			
Imagem	Aplicação	Ano	Observações
	Marea 1.8 16V Brava 1.8 16V	00> 00>	06 Pinos
Ref. 46473851 EQUIVALÊNCIAS: EKLASS EMP372/ POLO/ EURO 10515			

CÓDIGO NOVO - 07.0053 / ANTIGO - MAX 5766			
Imagem	Aplicação	Ano	Observações
	Brava 1.6 MPI 16V Doblô 1.6 MPI 16V Marea 1.6 MPI 16V Palio/ Wekeend 1.6 MPI 16V Siena 1.6 MPI 16V Strada 1.6 MPI 16V	00>03 01>03 05>07 96>03 97>03 98>03	04 Pinos
Ref. 28222554/ 40480802/ F00099M500 EQUIVALÊNCIAS: DS 1618/ MTE 7430/ DPL 808900/ EKLASS EMP635/ EMP400/ GAUSS GS6900/ POLO/ EURO 10536			

CÓDIGO NOVO - 07.0054 / ANTIGO - MAX 5772			
Imagem	Aplicação	Ano	Observações
	Punto GT 1.4ie Turbo Ulysse 2.0 Turbo	93>97 94>00	03 Pinos
Ref. 7637024/ 60562537/ 60813324/ 60808143/ 9614227880 APLICA-SE TAMBÉM NAS MONTADORAS: ALFA ROMEO/ AUDI/ HYUNDAI/ KIA/ VW/ CITROEN/ PEUGEOT EQUIVALÊNCIAS: MTE 7417/ EKLASS EMP505/ GAUSS GS6505			

CÓDIGO NOVO - 07.0055 / ANTIGO - MAX 5790			
Imagem	Aplicação	Ano	Observações
	Brava 1.6 16V Marea 1.6 16V Siena 1.6 MPI 8V/ 1.6 16V Strada 1.6 MPI 16V/ 1.6 MPI 8V Tempra 1.8 Tipo 1.8	98>01 99>02 97>01 98>03 93>96 93>95	04 Pinos Aplicação extensa consulte o site
Ref. F00099M200/ ATU01200R/ 9244290500/ 9945635/ 9950635 EQUIVALÊNCIAS: DS 1613/ 1629/ MTE 7443/ DPL 808200/ EKLASS EMP200/ EMP1200/ GAUSS GS6200/ GS6635			

CÓDIGO NOVO - 07.0056 / ANTIGO - MAX 5792			
Imagem	Aplicação	Ano	Observações
	Palio 1.0 8V MPI Palio 1.0 8V MPI (06 Marchas) Palio 1.5 8V MPI Siena 1.5 8V MPI Strada 1.5 8V MPI Uno Mille 1.0 MPI	96>01 99>00 96>00 98>00 98>03 98>03	04 Pinos Aplicação extensa consulte o site
Ref. 46451794/ 40415202/ F00099M001 EQUIVALÊNCIAS: DS 1612/ MTE 7446/ DPL 808001/ EKLASS EMP201/ GAUSS GS6001/ POLO/ EURO 10514			

CÓDIGO NOVO - 07.0057 / ANTIGO - MAX 5795			
Imagem	Aplicação	Ano	Observações
	Elba 1.5/ 1.6 Fiorino Furgão 1.0/ 1.5 Fiorino Pick-up 1.0/ 1.5/ 1.6 Premio 1.5/ 1.6 Tempra 2.0 8V Uno 1.5 SPI Uno Mille 1.0 SPI	92>96 94>96 93>96 92>94 94>98 93>96 95>01	04 Pinos
Ref. F00099M103/ 40397102/ AT05103R/ 7077213/ 7702212296 APLICA-SE TAMBÉM NA MONTADORA: RENAULT EQUIVALÊNCIAS: DS 1603/ MTE 7452/ DPL 808103/ EKLASS EMP103/ GAUSS GS6103/ POLO/ EURO 10501			

MAX 07.0144			
Imagem	Aplicação	Ano	Observações
	Tempra 2.0 Tempra 2.0 SW Tipo 2.0 Coupe 2.0 16V	92>99 92>99 93>97 95>	02 Pinos Válvula VAE (Válvula de Ar Eletromagnética)
Ref. 7554920/ 60808200/ 3716000702			



CÓDIGO NOVO - 08.0009 / ANTIGO - MAX 8803			
Imagem	Aplicação	Ano	Observações
	Doblô 1.8 MPI 8V flex Doblô Cargo 1.8 flex Ideia 1.8 flex Palio 1.8 MPI 8V flex Punto 1.8 flex Siena 1.8 MPI 8V flex Stilo 1.8 MPI 16V	06>10 02>09 05>10 04>10 07>10 04>10 02>07	03 Pinos Indutivo Cabo: 61cm Aplicação extensa consulte o site
Ref. 93393867/ 7083327/ 7083791 APLICA-SE TAMBÉM NA MONTADORA: GM EQUIVALÊNCIAS: DS 1820/ DPL 508791/ EKLASS ESR4327/ SENSORAUTO SRG0014/ SRF1808/ GAUSS GS8391/ POLO/ EURO 793002/ 793868			

CÓDIGO NOVO - 08.0010 / ANTIGO - MAX 8810			
Imagem	Aplicação	Ano	Observações
	Brava 1.9 JTD Bravo 1.9 JTD Marea 1.9 JTD Marea 2.4 Marengo 1.9 JTD Punto 1.9 JTD Strada 1.9 D	98>01 98>01 00>02 99>02 99>02 99>03 00>03	03 Pinos Indutivo Cabo: 41cm Aplicação extensa consulte o site
Ref. 46481639/ 46437264/ 46446873/ 60814769/ 0281002214 APLICA-SE TAMBÉM NAS MONTADORAS: GM/ NISSAN/ ALFA ROMEO EQUIVALÊNCIAS: DS 1829/ 1830/ MTE 70311/ 70312/ EKLASS ESR4207/ SENSORAUTO SRG2214/ SRN2214/ SRN217/ SKR2214/ SKR217/ POLO/ EURO 792146			



CÓDIGO NOVO - 08.0020 / ANTIGO - MAX 5802

Aplicação	Ano	Observações
Fiorino 1.5 i.e Fiorino Furgão 1.0 Fiorino Pick-up 1.0 Uno 1.5 SPI Uno 75 i.e 1.5 Uno Mille 1.0 SPI	88>93 94>95 94>95 92>96 89>94 95>01	02 Pinos Indutivo Cabo: 42cm Aplicação extensa consulte o site

Ref. 4460206/ 60523246/ 7547714
 APLICA-SE TAMBÉM NA MONTADORA: LANCIA
 EQUIVALÊNCIAS: DS 1804/ MTE 7032/ DPL 508206/ EKLASS ESR4206/ ESR4390/ SENSORAUTO SRF0156/ SRR0156/ GAUSS GS8206/ POLO/ EURO 793010

CÓDIGO NOVO - 08.0021 / ANTIGO - MAX 5803

Aplicação	Ano	Observações
Fiorino 1.3/ 1.5 MPI 8V Palio 1.0/ 1.3 MPI Palio Weekend 1.5 MPI Siena 1.0 MPI/ 1.5 MPI Strada 1.5 MPI Uno 1.0/ 1.3/ 1.5/ 1.6 MPI 8V	97>04 96>04 97>99 99>00 99> 97>04	03 Pinos Indutivo Cabo: 44cm Aplicação extensa consulte o site

Ref. 46445731/ 4820171010
 EQUIVALÊNCIAS: DS 1803/ MTE 7033/ DPL 508731/ EKLASS ESR4371/ SENSORAUTO SRF0105/ GAUSS GS8331/ POLO/ EURO 791010

CÓDIGO NOVO - 08.0022 / ANTIGO - MAX 5804

Aplicação	Ano	Observações
Tempra 2.0 Turbo Palio 1.6 Siena 1.6 MPI/ SPI Strada 1.6 Ducato Cargo 2.8 JTD Ducato Minibus 2.8 JTD	94> 99>99 98>00 99>00 05> 05>	03 Pinos Indutivo Cabo: 69cm Todos sem ar condicionado Aplicação extensa consulte o site

Ref. 46411427/ 0281002332
 APLICA-SE TAMBÉM NAS MONTADORAS: CITROEN/ PEUGEOT/ IVECO
 EQUIVALÊNCIAS: DS 1815/ 1826/ 1835/ 1839/ MTE 70304/ 7042/ 7047/ DPL 508115/ EKLASS ESR4115/ SENSORAUTO SKR2332/ SKP2332/ GAUSS GS8302/ POLO/ EURO 790115

CÓDIGO NOVO - 08.0023 / ANTIGO - MAX 5805

Aplicação	Ano	Observações
Fiorino Pickup LX 1.6 8V MPI Tipo 1.4 i.e Tipo 1.6 8V MPI Tempra 1.4 i.e/ SW Tempra 1.6/ i.e/ Sw Uno 1.6 8V MPI	95>96 93>95 96>97 95>96 93>96 95>96	03 Pinos Indutivo Cabo: 54cm Todos com ar condicionado

Ref. 7756924
 EQUIVALÊNCIAS: DS 1811/ 1842/ MTE 7043/ DPL 508118/ EKLASS ESR4118/ SENSORAUTO SRF0168A/ GAUSS GS8303/ POLO/ EURO 790118

CÓDIGO NOVO - 08.0024 / ANTIGO - MAX 5806

Aplicação	Ano	Observações
Brava 1.4 12V Bravo 1.4 12V Coupe 2.0 20V Turbo Marea 1.4i 12V Marea 2.0 MPI 20V Marea 2.0 MPI 20V Turbo Marea 2.0i 20V	95>98 95>98 96>00 96>99 98>00 98>07 96>99	03 Pinos Indutivo Cabo: 41cm Aplicação extensa consulte o site

Ref. 7790917/ 7766251/ 77662510/ 0261210119/ 0281002102
 EQUIVALÊNCIAS: DS 1814/ MTE 70322/ 7054/ DPL 508119/ 508251/ EKLASS ESR4119/ ESR4102/ GAUSS GS8251/ GS8319/ GS8600/ POLO/ EURO 792102

CÓDIGO NOVO - 08.0025 / ANTIGO - MAX 5824

Aplicação	Ano	Observações
Brava 1.6 16V MPI Doblo 1.6 16V MPI/ 1.6ie 16V/ Cargo Fiorino 1.3 MPI 8V Flex Marea 1.6 MPI 16V Palio Fire 1.0 MPI 8V Flex Palio 1.6 16V MPI	99>03 01>05 07> 03>07 06>09 96>04	03 Pinos Indutivo Cabo: 54cm Aplicação extensa consulte o site

Ref. 46774532/ 55187333/ 77872560/ 46479975/ 55189515
 EQUIVALÊNCIAS: DS 1801/ 1802/ MTE 7040/ 7056/ DPL 508124/ 508515/ EKLASS ESR4124/ ESR4515/ SENSORAUTO SRF0038/ SRF0016/ GAUSS GS8324/ POLO/ EURO 790124/ 799515

CÓDIGO NOVO - 08.0026 / ANTIGO - MAX 5815

Aplicação	Ano	Observações
Doblo 1.4 MPI 8V Flex Idea 1.4/ 1.4 Flex Palio 1.4 MPI 8V Fire Flex Punto 1.4 Flex Siena 1.0 Flex/ 1.4 Flex Strada 1.4 MPI 8V Flex Uno 1.0 Flex/ 1.4/ 1.4 Flex	09> 10> 06> 12> 12> 05>12 10>	02 Pinos Indutivo Cabo: 55cm Aplicação extensa consulte o site

Ref. 55187332/ 46474583/ 46754539/ 55236455/ 0261210266
 EQUIVALÊNCIAS: DS 1809/ MTE 7053/ DPL 508161/ EKLASS ESR4161/ SENSORAUTO SRF1013/ GAUSS GS8332/ GS861/ POLO/ EURO 790161

MAX 08.0027

Aplicação	Ano	Observações
Freemont 2.4	09>14	03 Pinos Hall

Ref. K05033307AD
 APLICA-SE TAMBÉM NAS MONTADORAS: CHRYSLER/ DODGE/ JEEP
 EQUIVALÊNCIAS: SENSORAUTO SRF0307/ GAUSS GS8307/ POLO/ EURO 793307

CÓDIGO NOVO - 08.0029 / ANTIGO - MAX 5817

Aplicação	Ano	Observações
Ducato 2.5 Ducato TD 2.8 8V MPI Gasolina Tempra 2.0 16V MPI Gasolina Tempra 2.0 8V SPI Gasolina Uno Turbo 1.4 8V MPI Gasolina	98> 00> 93>99 94> 94>	02 Pinos Indutivo Cabo: 40cm

Ref. F00099M103/ 40397102/ AT05103R/ 7077213/ 7702212296
 APLICA-SE TAMBÉM NA MONTADORA: ALFA ROMEO
 EQUIVALÊNCIAS: DS 1812/ MTE 7030/ DPL 508390/ EKLASS ESR4390/ GAUSS GS8290

CÓDIGO NOVO - 08.0031 / ANTIGO - MAX 5822

Aplicação	Ano	Observações
Bravo 2.0 20V Coupe 2.0 20V Marea 2.0i 20V Marea 2.4 MPI 20V Stilo 2.4 20V Stilo 2.4 MPI 20V	98>01 98>00 99>02 00>07 01>07 02>08	02 Pinos Indutivo Cabo: 66cm

Ref. 46469866/ 46470477/ 4647287/ 0261210160
 APLICA-SE TAMBÉM NA MONTADORA: ALFA ROMEO
 EQUIVALÊNCIAS: DS 1817/ MTE 70329/ DPL 508160/ EKLASS ESR4160/ GAUSS GS8360/ POLO/ EURO 790160

CÓDIGO NOVO - 08.0034 / ANTIGO - MAX 8828

Aplicação	Ano	Observações
Palio 1.4 Palio 1.6 Siena 1.4 Siena 1.6 Punto GT 1.4 Turbo Strada 1.6	96> 99> 96> 99>00 93>99 99>00	03 Pinos Indutivo Cabo: 40cm

Ref. 7766252/ 91541027/ 3965042110/ 0261210104/ 0261210083
 APLICA-SE TAMBÉM NAS MONTADORAS: KIA/ GM/ HYUNDAI/ CITROEN/ PEUGEOT
 EQUIVALÊNCIAS: DS 1821/ 1813/ 1837/ MTE 7039/ 7044/ DPL 508083/ EKLASS ESR4104/ ESR4083/ SENSORAUTO SRG0041/ SRF0104/ SRH0104/ SKB0104/ SRK0041/ SRK0104/ GAUSS GS8104/ GS8383/ POLO/ EURO 790083/ 796252

MAX 08.0036

Aplicação	Ano	Observações
Palio Elx 1.4 MPI 8V Palio Essence 1.6 E.Torq 16V Palio Attractive 1.4 MPI 8V Palio Elx 1.4 MPI Fire 8V Doblo Hlx 1.8 E.Torq 16V Flex Doblo Adventure 1.8 16V Flex	08>10 11>12 11>12 10>10 11>11 17>	03 Pinos Hall Aplicação extensa consulte o site

Ref. 55248263/ 55223464
 EQUIVALÊNCIAS: DS 1865/ MTE 70565/ EKLASS ESR4464/ POLO/ EURO 798436



MAX 08.0049			
Aplicação	Ano	Observações	
Freemont 3.5 V6	09>10		
		03 Pinos Hall	

Ref. 5029811AC/ 7B0906433
 APLICA-SE TAMBÉM NAS MONTADORAS: VW/ CHRYSLER/ DODGE/ JEEP
 EQUIVALÊNCIAS: POLO/ EURO 799811

MAX 08.0081			
Aplicação	Ano	Observações	
Ducato 10 1.9 TD	98>01		
Ducato 10 2.0	94>02		
Ducato 14 1.9	98>01		
Ducato 14 2.0/ 18 2.0	94>02		
Ulysse 1.8	96>00		
Ulysse 2.0/ 2.0 16V	94>00		
Ulysse 2.1	96>99		

Ref. 9622209880/ 9606816880/ 0986280402
 APLICA-SE TAMBÉM NAS MONTADORAS: CITROEN/ PEUGEOT/ RENAULT
 EQUIVALÊNCIAS: DS 1851/ MTE 70414/ SENSORAUTO SRP1816

MAX 08.0085			
Aplicação	Ano	Observações	
Ducato 2.0 16V turbo	10>17		
Ducato 2.3 16V turbo	17>		
		02 Pinos Indutivo	

Ref. 1131J7/ 504129943/ 0281002778
 APLICA-SE TAMBÉM NAS MONTADORAS: CITROEN/ PEUGEOT/ IVECO
 EQUIVALÊNCIAS: MTE 70308/ SENSORAUTO SKR2778/ POLO/ EURO 80214

MAX 08.0092			
Aplicação	Ano	Observações	
Fiorino 1.4	07>16		
Qubo 1.4	08>16		
		02 Pinos Indutivo	

Ref. 9639999880/ 1920AW/ 9637465980
 APLICA-SE TAMBÉM NAS MONTADORAS: CITROEN/ PEUGEOT
 EQUIVALÊNCIAS: DS 1850/ MTE 70338/ EKLASS ESR4880/ SENSORAUTO SRC9880P/ SRP9880P/ GAUSS GS8880/ POLO/ EURO 795980

MAX 08.0260			
Aplicação	Ano	Observações	
Marea 1.8	99>07		
Brava 1.8	00>03		
Stilo 1.8	08>11		
		02 Pinos Indutivo	

Ref. 46479456
 EQUIVALÊNCIAS: MTE 7055/ EKLASS ESR4456



MAX 09.0009			
Aplicação	Ano	Observações	
Ducato 2.8 JTD EGR	00>06		
Brava 1.9 JTD	98>01		
Bravo 1.9 JTD	98>01		
Bravo 2.0 20V	98>01		
Coupe 2.0 20V	98>00		
Marea 1.9 JTD	99>02		
Marea 2.0i 20V	99>02		
Marea 2.4 20V MPI	00>07		
Marea Weekend 2.4 20V MPI	00>07		
Marengo 1.9 JTD	99>02		

Ref. 13243690/ 717359980/ 1324368090/ 46541253/ 60814852
 APLICA-SE TAMBÉM NAS MONTADORAS: CITROEN/ PEUGEOT/ GM/ SATURN/ IVECO/ CHERY/
 ALFA ROMEO/ KIA/ HYUNDAI/ JAC
 EQUIVALÊNCIAS: MTE 7156/ 71028/ 71000/ 71002/ 71014/ 7129/ 71290/ 7163/ 7166/ 7169/ 7199/ DPL 848019/ EKLASS EFA027/ EFA184/ EFA019/ EFA554/ GAUSS G55003/ POLO/ EURO - 40105/ 40114/ 40118/ 40120/ 40125/ 40127

CÓDIGO NOVO - 09.0011 / ANTIGO - MAX 5853			
Aplicação	Ano	Observações	
Bravo 2.0 20V	95>98		
Coupe 2.0 20V	96>98		
Marea 2.0 20V MPI	96>00		
Marea 2.0 20V S.W	98>02		
Marea Weekend 2.0 20V MPI	98>00		
		04 Pinos	

Ref. 0280217111/ 46407008/ 60810813
 APLICA-SE TAMBÉM NA MONTADORA: ALFA ROMEO
 EQUIVALÊNCIAS: MTE 7164/ 7162/ DPL 848111/ EKLASS EFA111/ EFA106/ GAUSS GS5052/ POLO/
 EURO - 40103

MAX 09.0017			
Aplicação	Ano	Observações	
Scudo 1.9/ 2.0 JTD 16V	99>		
Ulysse 2.0	97>		
		05 Pinos	

Ref. 9629471080/ 1380067G00/ 1380067G00000/ 5WK9621
 APLICA-SE TAMBÉM NAS MONTADORAS: CITROEN/ PEUGEOT/ LANCIA/ SUZUKI
 EQUIVALÊNCIAS: EKLASS EFA621/ GAUSS GS5033

MAX 09.0019			
Aplicação	Ano	Observações	
Bravo 2.0 20V	95>98		
Coupe 2.0 20V	96>98		
Marea 2.0 20V MPI	96>00		
Marea 2.0 20V S.W	98>02		
Marea Weekend 2.0 20V MPI	98>00		
		04 Pinos Peça fornecida como refil	

Ref. 46407008/ 60810813/ 464649280/ 46464928/ 0280217111
 APLICA-SE TAMBÉM NAS MONTADORAS: ALFA ROMEO/ HYUNDAI/ GM
 EQUIVALÊNCIAS: MTE 7164/ 7161/ 7162/ 7179/ EKLASS EFA111/ GAUSS GS5052/ POLO/ EURO 40103/ 40119

MAX 09.0043



Aplicação	Ano	Observações
Ducato 110 multijet 2.3	11>14	
Ducato 115 multijet 2.0	11>16	
Ducato 130 multijet 2.3	11>14	
Ducato 150 multijet 2.3	11>16	
Ducato 180 multijet	11>16	

Ref. 0281006056/ 51830257/ 55220331/ 504301164

APLICA-SE TAMBÉM NA MONTADORA: IVECO

EQUIVALÊNCIAS: EKLASS EFA003



MAZDA



MAX - 01.0017

Aplicação	Ano	Observações
Ecosport 1.6 Zetec Rocam	05>13	03 Pinos/ 08 Pulsos Cabo: 57cm Reproduz o desenho da peça original. Sistema com odômetro digital, que não usa cabo de Velocímetro.
Fiesta Hatch 1.0 Zetec Rocam	02>10	
Ka Zetec Rocam 1.0	09>13	
Ka Zetec Rocam 1.6	99>04	
Courier 1.6	01>	
Courier Zetec 1.6	01>13	
Escort SW/ Hatch 1.6/ 1.8	99>02	
Focus 2.0 Duratec	05>08	

Ref. 2S659E731AA/ 2S659E731AB/ YS6T9E731AB/ YS6T9E731AC
EQUIVALÊNCIAS: DS 2501/ MTE 7318/ 7319/ 7321/ EKLASS ESV731/ SENSORAUTO SA012/ SA012A/ SA012B/ SA012C/ SA013A/ GAUSS GS1331

MAX - 01.0018

Aplicação	Ano	Observações
Escort Hatch/ SW Zetec 1.8 16V	96>00	03 Pinos/ 08 Pulsos Cabo: 57cm Reproduz o desenho da peça original. Sistema analógico com engate do cabo velocímetro.
Courier Zetec 1.6	01>04	
Courier Zetec SE 1.4 16V/ Endura 1.3L	96>99	
Fiesta Hatch Endura 1.3/ 1.4 Zetec 16V	96>99	
Ka Endura 1.0/ 1.3	97>00	
Ka Zetec 1.0/ 1.6	00>	

Ref. 97FU9E731AA/ 97KU9E731AA/ 97KU9E731AB/ 97FU9E731CA
EQUIVALÊNCIAS: DS 2505/ MTE 7316/ 7317/ 7320/ EKLASS ESV731/ SENSORAUTO SA013/ SA014

MAX - 01.0019

Aplicação	Ano	Observações
Escort Hatch/ SW Zetec 1.8 16V	96>00	03 Pinos/ 08 Pulsos Cabo: 57cm Reproduz o desenho da peça original. Esse sensor substitui os MAX 01.0023 e MAX 01.0024 (Antigo MAX 5120/ 5121/ 5122/ 5123/ 5124/ 5125 e 5127). Aplicação extensa consulte o site.
Courier Zetec 1.6	01>04	
Fiesta Hatch 1.0 Zetec Rocam	96>99	
Fiesta Sedan 1.0 Zetec Rocam/ 1.6 Zetec	01>04	
Ka Zetec Rocam 1.0/ 1.6	00>	
Ecosport 1.6 Zetec Rocam/ 2.0 Manual	05>13	

Ref. YS6T9E731AB/ 1S659E731AA/ 2S659E731AA/ 2S659E731AB
EQUIVALÊNCIAS: DS 2501/ 2505/ MTE 7317/ 7318/ 7319/ 7320/ 7321/ EKLASS ESV731/ SENSORAUTO SA012/ SA012A/ SA012B/ SA012C/ SA013A/ GAUSS GS1231/ GS1531

CÓDIGO NOVO - 01.0020 / ANTIGO - MAX 5101

Aplicação	Ano	Observações
Focus C-MAX 1.6/ 1.8	07>	02 Pinos Indutivo Sensor de velocidade do eixo da turbina. Aplicação extensa consulte o site.
C-MAX 1.8 Flex	07>10	
C-MAX 2.0	07>10	
Ecosport 2.0 16V Gasolina e Flex/ Zetec Duratec	03>12	
Fiesta 1.4 LPG	09>	
Fiesta 1.6 TDCi	08>	
Fusion 2.8	08>	

Ref. 10456578/ 3043996/ XS4P7M101AB/ 6E5Z7M101A

CÓDIGO NOVO - 01.0021 / ANTIGO - MAX 5114

Aplicação	Ano	Observações
New Fiesta todas as versões	10>13	03 Pinos Hall Equipados com câmbio manual 5 velocidades.
Focus 1.8 16V (Zetec)	00>04	
Focus 1.6 (Zetec Rocam)	03>09	
Focus 1.6 16V (Sigma)	09>13	

Ref. 98AB9E731AG/ YS4Z9E731AA/ YS4Z9E731AB
EQUIVALÊNCIAS: DS 2524/ MTE 73023/ DPL 559831/ EKLASS ESV9731/ SENSORAUTO SA036/ GAUSS GS1731

CÓDIGO NOVO - 01.0022 / ANTIGO - MAX 5118

Aplicação	Ano	Observações
Fusion 2.3	06>09	03 Pinos Hall Equipados com câmbio automático Aplicação extensa consulte o site.
MKZ 3.5 V6	07>09	
Milan 2.3	06>09	
2	11>14	
3	04>13	
5	06>14	

Ref. 6E5Z7H103A/ FN1221551

CÓDIGO NOVO - 01.0026 / ANTIGO - MAX 5130

Aplicação	Ano	Observações
Ranger 2.3/ 2.5/ 3.0 V6 / 4.0 V6	87>09	02 Pinos Indutivo Intercambiável com o Max 12.0056 Aplicação extensa consulte o site.
F53 6.8 V10	99>04	
F-150 4.9/ 5.0 V8/ 5.8 V8	87>03	
Aerostar 3.0 V6/ 4.0 V6	90>97	
E-150 4.9/ 5.0 V8	90>08	
Econoline Super Duty 5.8 V8	96>98	
Expedition 4.6 V8/ 5.4 V8	97>02	

Ref. F85Z9E731AB/ F85Z2L373AC/ F37F9E731AB/ F85F9E731AB
APLICA-SE TAMBÉM NA MONTADORA: DODGE
EQUIVALÊNCIAS: MTE 73330/ EKLASS ESV058/ SENSORAUTO SA038/ GAUSS GS1431

CÓDIGO NOVO - 01.0027 / ANTIGO - MAX 5136

Aplicação	Ano	Observações
Focus 2.0 16V Zetec Geração I	00>09	02 Pinos Indutivo Equipados com câmbio automático Aplicação extensa consulte o site.
Focus 2.0 Duratec Geração II	08>13	
Focus 2.0 Duratec Flex	08>13	
Ecosport 2.0 16V Duratec	03>12	
Ecosport 2.0 16V Duratec Flex	08>13	
Transit 2.0	10>12	

Ref. 8S4Z7H103A/ 5S4Z7H103AA/ XS4Z7H103AB

MAX - 01.0030

Aplicação	Ano	Observações
Escort Hatch/ SW Zetec 1.8 16V	96>00	03 Pinos/ 08 Pulsos Cabo: 57cm Esse sensor substitui os MAX 01.0023 e MAX 01.0024 (Ant. 5120/ 5121/ 5122/ 5123/ 5124/ 5125 e 5127). Aplicação extensa, consulte o site.
Escort SW/ Hatch 1.6	99>02	
Courier Zetec 1.6	01>04	
Courier Zetec SE 1.4 16V/ Endura 1.3	96>99	
Fiesta Hatch 1.0 Zetec Rocam	96>99	
Ka Endura 1.0/ 1.3	97>00	
Ka Zetec Rocam 1.0/ 1.6	00>	
Ecosport 1.6 Zetec Rocam/ 2.0 Manual	05>13	
Focus 2.0 Duratec	05>08	

Ref. YS6T9E731AB/ 1S659E731AA/ 2S659E731AA/ 2S659E731AB
EQUIVALÊNCIAS: DS 2501/ 2505/ MTE 7317/ 7318/ 7319/ 7320/ 7321/ EKLASS ESV731/ SENSORAUTO SA012/ SA013A/ SA012B/ SA012A/ SA012C/ GAUSS GS1231/ GS1331/ GS1531

CÓDIGO NOVO - 01.0033 / ANTIGO - MAX 5160

Aplicação	Ano	Observações
Versailles 1.8/ 2.0	91>96	03 Pinos 06 Pulsos Essa peça reproduz o mesmo desenho da peça original.
Royale 1.8/ 2.0	92>96	

Ref. 3259578271/ 377957827D/ 3779578270/ 340214001R11

APLICA-SE TAMBÉM NA MONTADORA: VW
EQUIVALÊNCIAS: DS 2502/ MTE 7315/ 7322/ DPL 557063/ EKLASS ESV827/ SENSORAUTO SA016/ SA018/ SA008P/ GAUSS GS1827

CÓDIGO NOVO - 01.0034 / ANTIGO - MAX 5162

Aplicação	Ano	Observações
Versailles 1.8/ 2.0	91>96	03 Pinos 06 Pulsos Cabo: 06cm Possui um pequeno chicote que contém a conexão do original.
Royale 1.8/ 2.0	92>96	

Ref. 3259578271/ 377957827D/ 3779578270/ 340214001R11
APLICA-SE TAMBÉM NA MONTADORA: VW
EQUIVALÊNCIAS: DS 2502/ MTE 7315/ 7322/ DPL 557063/ EKLASS ESV827/ SENSORAUTO SA016/ SA018/ SA008P/ GAUSS GS1827

CÓDIGO NOVO - 01.0035 / ANTIGO - MAX 5504

Aplicação	Ano	Observações
Ranger 2.0/ 2.2 Diesel/ 2.3/ 2.8 V6/ 4.0 V6	83>96	02 Pinos Indutivo Aplicação extensa consulte o site.
Taurus 2.5/ 3.0 V6	86>98	
F-150 4.9/ 5.0 V8/ 5.8 V8	84>91	
F-250 4.9/ 5.0 V8/ 5.8 V8/ 7.3 Diesel/ 7.5 V8	84>91	

Ref. E3AF9E731/ E3AF9E731AB/ E6DF9731CA/ E6DZ9E731C



CÓDIGO NOVO - 01.0036 / ANTIGO - MAX 5506

Aplicação	Ano	Observações
Focus 1.6/ 1.8/ 2.0 8V/ 16V Gasolina/ Flex	00>05	03 Pinos Hall Equipados com câmbio manual MTX75
Mondeo 1.8/ 2.0/ 2.5 16V	98>05	
Contour 2.0/ 2.5	97>00	
Cougar 2.0/ 2.5 V6	99>02	
Mystique 2.0/ 2.5 V6	97>00	

Ref. 97BB9E731AE/ 97BZ9E731AA

EQUIVALÊNCIAS: MTE 73031/ DPL 559731

CÓDIGO NOVO - 01.0049 / ANTIGO - MAX 5161

Aplicação	Ano	Observações
Escort 1.8/ 2.0 Pampa 1.8 Verona 1.8/ 2.0	94>96 96>97 94>96	03 Pinos 06 Pulsos Cabo: 23cm

Ref. 547957827

APLICA-SE TAMBÉM NA MONTADORA: VW

EQUIVALÊNCIAS: DS 2509/ MTE 7314/ DPL 557064/ EKLASS ESV271/ SENSORAUTO SA011/ SA015/ GAUSS GS1227

MAX - 01.0057

Aplicação	Ano	Observações
Ka 1.0	14>	03 Pinos Hall
Fiesta 1.0	14>	
Focus 2.0/ 2.0 turbo/ 2.3	16>17	Cabo: 22cm
Fusion 1.5/ 2.0/ 2.5	10>19	Transmissão
Taurus 2.0/ 3.5 V6	13>19	Automática Output
Transit Connect 1.6 turbo/ 2.5	14>19	Aplicação extensa consulte o site

Ref. 9L8Z7H103A/ 9L8Z7H103B/ CC3Z7H103A/ CC3Z7H103B



MAX - 02.0019

Aplicação	Ano	Observações
Ranger 3.0 4Cil 16v Diesel Troller T4 3.0 4Cil 16v Diesel	05>12 05>12	04 Pinos

Ref. BG5T9H544BA/ 5WK9689

EQUIVALÊNCIAS: DS 1748/ SENSORAUTO SKM3191

CÓDIGO NOVO - 02.0031 / ANTIGO - MAX 5181

Aplicação	Ano	Observações
Escort 1.3/ 1.6 F1000 4.9 Pampa 1.8 Royale 1.8 Versailles 1.8 Verona 1.6	92>93 98>98 96>97 94>96 94>96 94>96	03 Pinos

Ref. E7DF9F479A2A/ E7EF9F479A2A/ EG6F9D479A2A/ E3TF9F479AA

APLICA-SE TAMBÉM NA MONTADORA: VW

EQUIVALÊNCIAS: MTE 7121/ DPL 888138/ EKLASS ESM2138/ POLO/ EURO 80116

CÓDIGO NOVO - 02.0036/ ANTIGO - MAX 5196

Aplicação	Ano	Observações
Galaxy 1.9 8V	03>06	04 Pinos Sensor de pressão da turbina

Ref. 038906051C/ 038906051B/ 03G906051D/ 038906051D

APLICA-SE TAMBÉM NAS MONTADORAS: VW/ SKODA/ MITSUBISHI/ AUDI/ SEAT

EQUIVALÊNCIAS: DS 1728/ 1729/ 1727/ MTE 71086/ 71059/ 7133/ 71088/ DPL 888073/ EKLASS ESM2073/ ESM2074

MAX 02.0038

Aplicação	Ano	Observações
Ka 1.3 TDCI	08>14	03 Pinos Pressão Positiva Aplicação extensa consulte o site

Ref. 55219294/ 46811235/ 112685/ 55206796/ 0261230049

APLICA-SE TAMBÉM NAS MONTADORAS: FIAT/ NISSAN/ RENAULT/ ALFA ROMEO/ SUZUKI

EQUIVALÊNCIA: MTE 7188

CÓDIGO NOVO - 02.0040 / ANTIGO - MAX 5178

Aplicação	Ano	Observações
Fusion 2.0 híbrido	13>	04 Pinos Aplicação extensa, consulte o site.
Fusion 2.5 Flex	12>	
Fusion 2.3	06>09	
Fusion 2.5	09>12	
Ecosport 2.0 flex/ 2.0 16V/ 2.0 16V flex	07>17	
Fiesta 2.0	04>08	
Ranger 2.3 16V/ 2.5/ 2.5 flex	01>	

Ref. 1439900/ 1S7A9F479AC/ 1S7A9F479AB/ 1S7Z9F479ACFC

EQUIVALÊNCIAS: DS 1718/ MTE 71048/ DPL 888044/ EKLASS ESM2044/ GAUSS G13044

CÓDIGO NOVO - 02.0041 / ANTIGO - MAX 5179

Aplicação	Ano	Observações
Courier 1.6/ 1.6 flex Ecosport 1.6/ 1.6 flex Escort 1.6/ 1.6 sedan Fiesta 1.0/ 1.0 flex/ 1.3/ 1.6/ 1.6 flex Focus 1.6 8V/ 1.6 8V flex Ka 1.0/ 1.0 flex/ 1.3/ 1.6/ 1.6 flex	99> 03>12 00>02 95> 03>09 96>14	04 Pinos Aplicação extensa, consulte o site.

Ref. XS6F9F479AA/ XS6F9F479AB/ 1087424/ 0261230027

EQUIVALÊNCIAS: DS 1709/ MTE 7146/ DPL 888027/ EKLASS ESM2027/ GAUSS G13079/ POLO/ EURO 80124

SENSORES DE PRESSÃO MAP

Pressure Sensors (MAP) - Sensores MAP



CÓDIGO NOVO - 02.0043 / ANTIGO - MAX 4409			
Aplicação	Ano	Observações	
	Focus 2.0 16V Duratec Automático	00>09	04 Pinos Sensor de pressão do combustível e coletor de admissão (MAP) conjugado. Aplicação extensa, consulte o site.
	Ecosport 2.0 Duratec Automático	03>12	
	F-150 4.2 V6/ 4.6 V8/ 5.4 V8	05>10	
	F-250 4.6 V8	05>10	
	F-350 5.4 V8/ 6.8 V10	05>10	
	Explorer 4.0 V6/ 4.6 V8	04>10	
	F-450 6.8 V10	05>10	
	F-550 6.8 V10	05>10	
	Fusion 2.3L/ 3.0 V6	06>09	

Ref. 3F2E9G756AA/ 4490313/ 0261230093

MAX 02.0045			
Aplicação	Ano	Observações	
	Transit 2.0 TDCI	11>14	03 Pinos. Pressão negativa e positiva.

Ref. 03G906051G/ 059906051C/ 076906051B
 APLICA-SE TAMBÉM NAS MONTADORAS: AUDI/ SEAT/ SKODA/ VW
 EQUIVALÊNCIAS: MTE 7602/ GAUSS GS4051

SENSORES HALL DE IGNIÇÃO

Ignition Hall Sensors - Sensores Hall Encendido



CÓDIGO NOVO - 03.0012 / ANTIGO - MAX 5288			
Aplicação	Ano	Observações	
	Escort 1.6i/ 1.8i	94>97	03 Pinos Sem avanço
	Pampa 1.6i/ 1.8i	94>97	
	Royale 1.6i/ 1.8i	94>97	
	Verona 1.6i/ 1.8i	94>97	
	Versailles 1.6i/ 1.8i	94>97	

Ref. 0299053592/ 9231087594/ 1230329036
 APLICA-SE TAMBÉM NA MONTADORA: VW
 EQUIVALÊNCIAS: EKLASS ESH094

CÓDIGO NOVO - 03.0013 / ANTIGO - MAX 5289			
Aplicação	Ano	Observações	
	Versailles 2.0i	88>95	03 Pinos
	Royale 2.0i	88>95	
	Escort XR3 2.0i	88>95	

Ref. 1237031292/ 034905205R
 APLICA-SE TAMBÉM NA MONTADORA: VW
 EQUIVALÊNCIAS: EKLASS ESH092

SENSORES DE DETONAÇÃO

Knock Sensors - Detonación Sensores



MAX 04.0012			
Aplicação	Ano	Observações	
	Galaxy 2.8i	00>06	02 Pinos Hall

Ref. 030905377C/ 1205185/ 0261231147/ 0261231146
 APLICA-SE TAMBÉM NAS MONTADORAS: AUDI/ SEAT/ PORSCHE/ VW
 EQUIVALÊNCIAS: DS 2114/ MTE 7029/ DPL 828077/ EKLASS ESD3077/ GAUSS GS5077

MAX 04.0013			
Aplicação	Ano	Observações	
	Fiesta 1.0/ 1.6	02>	02 Pinos
	Ecosport 1.0 8V/ 1.6 8V	03>06	
	Ecosport 1.6 8V Flex	05>12	
	Focus 1.8 16V	03>09	
	Courier 1.6 8v	99>07	
	Courier 1.6 8v Flex	07>13	
	Ka 1.0/ 1.6 8v Flex	08>14	

Ref. LR008877/ JD61212/ 1N1A12A699AA/ 1132002
 APLICA-SE TAMBÉM NAS MONTADORAS: LAND ROVER/ JAGUAR
 EQUIVALÊNCIAS: DS 2116/ MTE 70012/ DPL 828003/ EKLASS ESD3003/ GAUSS GS5003

MAX 04.0029			
Aplicação	Ano	Observações	
	Fiesta 1.6 16V	05>08	02 Pinos Cabo: 19cm Aplicação extensa, consulte o site
	Focus 2.0 16V flex	14>17	
	Focus 1.8/ 2.0	02>12	
	Mondeo 1.8 16V/ 2.0	00>15	
	Transit 2.3 16V4x2/ 2.4	04>06	
	Fusion 2.3 16V	06>09	
	Fusion 2.5	13>16	

Ref. 1S7A12A699BA/ 1S7A12A699BB/ 1119941/ 1358032/ 30757381
 APLICA-SE TAMBÉM NAS MONTADORAS: VOLVO/ LAND ROVER
 EQUIVALÊNCIAS: MTE 70023/ POLO/ EURO 84009

MAX 04.0032			
Aplicação	Ano	Observações	
	Escape 3.0/ 3.0 4x4	08>12	02 Pinos Cabo: 42cm
	Expedition 5.4 4x4/ 5.4	08>14	
	F-150 5.4/ 5.4 4x4	08>10	
	F-250 5.4/ 5.4 4x4	04>10	
	F-350 5.4/ 5.4 4x4	04>10	
	Fusion 3.0/ 3.0 V6 4x4	09>12	
	Mustang 4.6/ 5.4	04>12	

Ref. 4L3A12A699AA/ 4476762/ 0261231183
 EQUIVALÊNCIAS: EKLASS ESD3016/ POLO/ EURO 84012

MAX 04.0051			
Aplicação	Ano	Observações	
	Escort 1.6 8V	86>90	02 Pinos

Ref. 96168084/ 594621/ 594623/ 9151487880/ 594603/ 594628
 APLICA-SE TAMBÉM NAS MONTADORAS: GM/ CITROEN/ FIAT/ VW/ PEUGEOT/ RENAULT/ JEEP/ SEAT/ PORSCHE/ NISSAN/ MERCEDES/ VOLVO
 EQUIVALÊNCIAS: DS 2101/ 2102/ MTE 7019/ 7021/ 7026/ 70018/ 70029/ 70021/ DPL 828046/ 828006/ EKLASS ESD3006/ ESD3046/ ESD3928/ ESD3005/ ESD3020/ GAUSS GS5006/ GS5046/ POLO/ EURO 84003

CÓDIGO NOVO - 05.0020 / ANTIGO - MAX 9903



Aplicação	Ano	Observações
Courier 1.6 8V Zetec	05>08	03 Pinos Hall Aplicação extensa, consulte o site.
Explorer 4.0 V6 XLT	96>97	
Fiesta 1.0 8V Zetec/ 1.6 8V Zetec Flex	04>08	
Focus 1.6 16V Zetec	05>08	
Focus 1.6L Sigma	09>13	
New Fiesta 1.5 16V Sigma/ 1.6 16V Sigma	10>16	

Ref. YS6A12K073AB

EQUIVALÊNCIAS: DS 1853/ MTE 70406/ 7050/ DPL 858073/ 858050/ EKLASS ESF1073/ SENSORAUTO SRD1468/ GAUSS GS9023/ GS9073/ POLO/ EURO 80134

CÓDIGO NOVO - 05.0022 / ANTIGO - MAX 9923



Aplicação	Ano	Observações
Novo Focus 1.6 Sigma 16V TIVCT Flex	13>	03 Pinos Hall Aplicação extensa, consulte o site.
Novo Ecosport 1.6 Sigma 16V TIVCT Flex	13>	
Fiesta 1.6 Sigma 16V TIVCT Flex	13>	
Ecosport 1.5 Ti-VCT	13>	
Mondeo 1.6	07>10	

Ref. 4M5Z6B288A/ 4M5G12K073AA/ 131958/ BE8Z6B288A

APLICA-SE TAMBÉM NAS MONTADORAS: ALFA ROMEO/ CHERY/ LAND ROVER/ GM/ SUZUKI/ VOLVO/ EFFA/ HAFEI/ FIAT/ JEEP
EQUIVALÊNCIAS: DS 1862/ MTE 70421/ EKLASS ESF1003/ ESF1005/ ESR4017/ SENSORAUTO SKR3067/ GAUSS GS9052/ GS9504/ GS9144/ POLO/ EURO 80160/ 80176

MAX 05.0023



Aplicação	Ano	Observações
Escort 1.8 16V Zetec	96>02	02 Pinos Indutivo
Focus 1.8 16V Zetec/ 2.0 16V Zetec	00>05	
Mondeo 1.8 16V Zetec/ 2.0 16V Zetec	94>01	

Ref. F5RZ6B288A/ 928F12K073A1/ 928F12K073AD/ 928F12K073AE

EQUIVALÊNCIAS: MTE 7038

MAX 05.0024



Aplicação	Ano	Observações
Ecosport 2.0L Duratec	08>17	03 Pinos Hall
Focus 2.0L Duratec Flex	09>13	
Fusion 2.3L/ 2.5L Duratec Híbrido (Gasolina/Elétrico)	06>12	
Fusion 2.0L Híbrido (Gasolina/Elétrico)	13>	
Fusion 2.5L Duratec Flex	12>	
Ranger 2.5L Duratec Flex	12>	

Ref. 6M8Z12K073AA/ 6M8Z12K073B/ 6M8Z12K073C

MAX 05.0025



Aplicação	Ano	Observações
Courier 1.6L Zetec Flex	08>13	03 Pinos Hall
Ecosport 1.0L Zetec/ 1.6L Zetec	08>12	
Fiesta 1.0L Zetec/ 1.6L Zetec	08>14	
Focus 1.6L Zetec Flex	08>09	
Ka 1.0L Zetec/ 1.6L Zetec	08>13	
Ka 1.5 16V Sigma Flex	14>	

Ref. 9S6G12K073AA/ 9S6G12K073BA

EQUIVALÊNCIAS: MTE 70313/ DPL 858004/ GAUSS GS9004

MAX 05.0046



Aplicação	Ano	Observações
Ka 1.0 3C 12V Flex	14>	03 Pinos Hall
New Fiesta 1.0 12V	14>	
Ecosport 999cc turbocharge	18>19	
Focus 999cc turbocharge	15>18	

Ref. CM5Z6B288A

MAX 05.0047



Aplicação	Ano	Observações
Ecosport 2.0 Duratec	04>12	02 Pinos Indutivo
Focus 2.0 Duratec	00>13	
Mondeo 2.0 Duratec	02>05	
Ranger 2.5 Duratec	98>12	

Ref. 1S7Z6B288A/ 1S7Z6B288AA

EQUIVALÊNCIAS: DPL 858288/ GAUSS GS9288

CÓDIGO NOVO - 05.0050 / ANTIGO - MAX 9915



Aplicação	Ano	Observações
Ka 1.2	08>16	03 Pinos Hall

Ref. 0232103042/ 46798368/ 46811121/ 55228528/ 55219108

APLICA-SE TAMBÉM NAS MONTADORAS: FIAT/ CHANA/ JEEP
EQUIVALÊNCIAS: DS 1863/ MTE 70423/ DPL 858097/ EKLASS ESF1528/ EFS1097/ GAUSS GS9097

MAX 05.0053



Aplicação	Ano	Observações
Fiesta 1.4/ 1.6	01>	03 Pinos Hall
Fusion 1.4	02>12	

Ref. 9660582080/ 9637499180/ 96374991/ 1148056/ 2S6Q12K073AA

APLICA-SE TAMBÉM NAS MONTADORAS: CITROEN/ PEUGEOT
EQUIVALÊNCIA: EKLASS ESF1004

MAX 05.0054



Aplicação	Ano	Observações
Ranger 2.2 Diesel/ 3.2 Diesel	12>	03 Pinos Hall
Transit 2.0/ 2.2/ 2.2 4x4/ 2.3 16V/ 2.4/ 2.4 4x4/ 3.2	02>	

Ref. 6C1112K073A/ 6C1112K073AB/ 6C1112K073AA/ 6C1112K073AC

APLICA-SE TAMBÉM NAS MONTADORAS: CITROEN/ PEUGEOT/ LAND ROVER

CÓDIGO NOVO - 06.0011 / ANTIGO - MAX 5705

Aplicação	Ano	Observações
Escort 1.6/ 1.8/ 2.0 XR3	94>96	03 Pinos Sentido horário
Pampa 1.8	96>97	
Royale 1.8/ 2.0	93>96	
Verona 1.8/ 2.0	94>96	
Versailles 1.8/ 2.0	93>96	

Ref. F00099S001/ 40421702/ SS10693/ 7079246/ 7079359
 APLICA-SE TAMBÉM NAS MONTADORAS: FIAT/ CITROEN/ PEUGEOT/ RENAULT/ VW/ VOLVO
 EQUIVALÊNCIAS: DS 1901/ MTE 7232/ 7261/ DPL 708702PF2C/ EKLASS ESB702/ GAUSS GS7393/ POLO/ EURO 80108

CÓDIGO NOVO - 06.0020 / ANTIGO - MAX 5711

Aplicação	Ano	Observações
Fiesta 1.0/ Sedan 1.6	02>16	03 Pinos Sentido horário
Focus 1.6 8V/ 1.8 8V/ 2.0		
Duratec	00>13	
Ecosport 1.0/ 1.0 8V/ 1.6 8V/ 2.0	03>16	
Duratec	07>08	

Ref. 1053946/ 1071403/ 988F9B989BB/ 988F9B989BA
 EQUIVALÊNCIAS: DS 1912/ MTE 7248/ DPL 708988/ EKLASS ESB165/ GAUSS GS7889/ POLO/ EURO 80106

CÓDIGO NOVO - 06.0021 / ANTIGO - MAX 5715

Aplicação	Ano	Observações
Mondeo 2.0 EFI	96>96	03 Pinos Sentido horário Aplicação extensa, consulte o site.
Mondeo 2.0 16V/ 2.5 V6 24V	94>96	
Escort Zetec 1.8 16V	Todos	
Escort 1.6/ 1.8 16V	95>03	
Focus 2.0 16V	02>04	

Ref. 95BF9B989DA/ 95BF9B989D/ 95WF9B989DA/ 1001591
 EQUIVALÊNCIAS: DS 1915/ MTE 7237/ EKLASS ESB989A/ GAUSS GS7989

CÓDIGO NOVO - 06.0022 / ANTIGO - MAX 5716

Aplicação	Ano	Observações
Courier/ Ka Endura 1.0/ 1.3	97>99	03 Pinos Sentido horário Aplicação extensa, consulte o site.
Courier Zetec SE 1.4 16V	97>99	
Fiesta Endura 1.0/ 1.3	96>99	
Fiesta Zetec SE 1.4 16V	96>99	
Escort Zetec Rocam 1.0/ 1.6	00>02	
F1000 4.9	95>98	

Ref. 1089981/ 95BF9B989JB/ 95BF9B989CA/ 7173046/ 6325680
 EQUIVALÊNCIAS: DS 1911/ MTE 7236/ 7264/ DPL 708989/ EKLASS ESB989/ GAUSS GS7391

CÓDIGO NOVO - 06.0023 / ANTIGO - MAX 5721

Aplicação	Ano	Observações
Fiesta Monoponto Espanhol		03 Pinos Sentido horário

Ref. 87SF9B989CA/ 87SF9B989BA

CÓDIGO NOVO - 06.0024 / ANTIGO - MAX 5722

Aplicação	Ano	Observações
Ranger V6	95>02	03 Pinos Cabo: 15 cm Sentido horário Aplicação extensa, consulte o site.
Truck 150/ 250	95>00	
Explorer 5.0 EFI	98>	
Bronco 5.0 V8/ 5.8 V8	85>95	
E-150 5.0 V8/ 5.8 V8	86>96	
E-250 5.0 V8/ 5.8 V8	86>96	
E-350 5.8 V8	86>96	

Ref. E7TZ9B989D/ F67F9B989AA/ TH44/ 5S5157
 EQUIVALÊNCIAS: POLO/ EURO 80127

CÓDIGO NOVO - 06.0025 / ANTIGO - MAX 5726

Aplicação	Ano	Observações
Explorer 3.0/ 4.0 V6	01>08	03 Pinos Sentido anti-horário Aplicação extensa, consulte o site.
Explorer 4.0 EFI	95>99	
Ranger 3.0/ 4.0 V6	01>12	
Taurus 3.0/ 4.0 V6	96>07	
Mondeo 3.0/ 4.0 V6	02>04	
Coutour 2.5/ 3.0/ 4.0 V6	96>00	
B3000	04>06	
B4000	02>07	

Ref. F5RF9B989BA/ F5RF9B989BA/ F5RZ9B989B/ F5RZ9B989BB
 EQUIVALÊNCIAS: MTE 7239/ 7242

CÓDIGO NOVO - 06.0026 / ANTIGO - MAX 5738

Aplicação	Ano	Observações
Escort 1.9	88>90	03 Pinos Sentido horário
Taurus 3.8 V6	88>95	
Thunderbird 3.8 V6	88>93	
Continental 3.8 V6	88>94	
Cougar 3.8 V6	88>93	
Sable 3.8 V6	88>95	

Ref. F15F9B989AA/ E7AF9B989A/AA/AB/AC/ 5S5126
 EQUIVALÊNCIAS: MTE 7241/ EKLASS ESB898J

MAX 06.0124

Aplicação	Ano	Observações
Explorer 4.0 V6	93>96	03 Pinos Sentido anti-horário
Ranger 4.0 V6	93>94	
Aerostar 4.0 V6	92>95	
Mondeo 2.5	95>95	
B4000 4.0 V6	94>	
Navajo 4.0 V6	91>94	

Ref. F07F9B989BA/ F37F9B989BA/ F37Z9B989B/ ZZL013SL0
 EQUIVALÊNCIAS: MTE 7234/ 7238/ EKLASS ESB989BA

MAX 06.0125

Aplicação	Ano	Observações
Ranger 2.3/ 2.5 SOHC	94>12	03 Pinos Sentido horário Aplicação extensa, consulte o site.
Contour 2.5 V6	98>00	
Crown Vitoria 4.6 V8	95>04	
E-150 4.2 V6/ 4.6 V8/ 5.4 V8	95>05	
E-250 4.2 V6/ 4.6 V8/ 5.4 V8	97>04	
E-350 5.4 V8/ 6.8 V10	94>04	
E-450 6.8 V10	00>04	
E-550 6.8 V10	02>03	
Expedition 4.6 V8/ 5.4 V8	97>04	

Ref. F4SZ9B989AA/ F4SZ9B989A
 EQUIVALÊNCIAS: MTE 7233/ EKLASS ESB989AA

MAX 07.0012

Aplicação	Ano	Observações
F-1000 4.9 Gasolina	95>98	02 Pinos
F150 2.3/ 4.0 V6	86>	
E150 4.0 V6	86>93	
E250 4.0 V6	86>91	
E350 4.0 V6	88>91	
F250 4.0 V6	86>93	
F350 4.0 V6	88>91	

Ref. F0TZ9F715CA/ F0TZ9F715CA
 EQUIVALÊNCIAS: MTE 7457/ 7455

MAX 07.0015

Aplicação	Ano	Observações
Fiesta 1.0 flex/ 1.3/ 1.6 Flex	01>14	04 Pinos Apenas o sensor do MAX 07.0016
Fiesta Sedan 1.0 flex/ 1.6 flex	04>14	
Focus 1.6 Flex 8V	07>09	
Ecosport 1.6 Flex	12>17	
Ka 1.0/ 1.0 flex/ 1.3/ 1.6/ 1.6 Flex		
	02>14	

Ref. 2S6A9F715BA/ 2S6A9F715BB/ 1149683/ 4940126/ F00099M302
 EQUIVALÊNCIAS: DS 1622/ MTE 7427/ DPL 808245/ EKLASS EMP8102/ GAUSS GS6245

MAX 07.0016			
Aplicação	Ano	Observações	
	Fiesta 1.0 flex/ 1.3/ 1.6 Flex	01>14	04 Pinos Apenas a carcaça do MAX 07.0015
	Fiesta Sedan 1.0 flex/ 1.6 flex	04>14	
	Focus 1.6 Flex 8V	07>09	
	Ecosport 1.6 Flex	12>17	
	Ka 1.0/ 1.0 flex/ 1.3/ 1.6/ 1.6 Flex	02>14	
Ref. 2S6A9F715BA/ 2S6A9F715BB/ 1149683/ 4940126/ F00099M302 EQUIVALÊNCIAS: DS 1622/ MTE 7427/ DPL 808245/ EKLASS EMP8102			

CÓDIGO NOVO - 07.0020 / ANTIGO - MAX 5745			
Aplicação	Ano	Observações	
	Fiesta 1.0 flex/ 1.3/ 1.6 Flex	01>14	04 Pinos Peça completa do MAX 07.0015 e o MAX 07.0016
	Fiesta Sedan 1.0 flex/ 1.6 flex	04>14	
	Focus 1.6 Flex 8V	07>09	
	Ecosport 1.6 Flex	12>17	
	Ka 1.0/ 1.0 flex/ 1.3/ 1.6/ 1.6 Flex	02>14	
Ref. S6A9F715BA/ 2S6A9F715BB/ 1149683/ 4940126/ F00099M302 EQUIVALÊNCIAS: DS 1622/ MTE 7427/ DPL 808245/ EKLASS EMP8102/ GAUSS GS6245/ GS6269/ POLO/ EURO 10530			

CÓDIGO NOVO - 07.0021 / ANTIGO - MAX 5746			
Aplicação	Ano	Observações	
	Ranger 4.0 V6	01>03	02 Pinos
	Explorer 4.0 V6	01>03	
	Explorer Sport Trac 4.0 V6	01>05	
	B4000 4.0 V6	01>10	
Ref. 1L5Z9F715AA/ 2L5Z9F715BA/ 5L5Z9F715A			

CÓDIGO NOVO - 07.0022 / ANTIGO - MAX 5747			
Aplicação	Ano	Observações	
	Ecosport 2.0	04>05	02 Pinos Aplicação extensa, consulte o site.
	Focus 2.3	03>07	
	Mondeo 2.0 16V Zetec	00>07	
	Ranger 2.3 16V DOHC	01>11	
	Escort 2.0 DOHC	98>03	
	Escape 2.3	05>08	
Ref. 1S7Z9F715AA/ 1S7G9F715AD/ 1S7G9F715AE/ 978F9F715AB EQUIVALÊNCIAS: EKLASS EMP971/ EMP9715/ GAUSS GS6978/ GS6905			

CÓDIGO NOVO - 07.0023 / ANTIGO - MAX 5749			
Aplicação	Ano	Observações	
	Focus 1.8 16V	98>04	02 Pinos Aplicação extensa, consulte o site.
	Focus 2.0 16V	00>05	
	Ka 1.3	97>99	
	Fiesta 1.3	95>96	
	Escape 2.0	01>04	
Ref. XS6U9F715AA/ XL8Z9F715AA/ XS6Z9F715AA/ YF0920660A EQUIVALÊNCIAS: MTE 7414/ 7461/ 7497/ EKLASS EMP6715/ GAUSS GS6907			

CÓDIGO NOVO - 07.0024 / ANTIGO - MAX 5750			
Aplicação	Ano	Observações	
	Escort motor Zetec 1.9	92>94	02 Pinos
	Ranger 3.0	93>94	
	Tracer 1.9	91>94	
Ref. F2C0F715AB/ F2CZ9F715A/ F3CZ9F715AA/ F3CZ9F715AB EQUIVALÊNCIA: MTE 7462/ 7463			

CÓDIGO NOVO - 07.0025 / ANTIGO - MAX 5752			
Aplicação	Ano	Observações	
	Mondeo 1.8	93>96	02 Pinos
	Mondeo 2.0 MPI	94>96	
	Royale 2.0 MPI	93>96	
	Versailles 2.0 MPI	93>96	
	Verona 2.0 MPI	95>96	
	Escort 2.0	94>94	
	Fiesta 1.4	96>	
Ref. F5F9N825AA/ 938F9F715AB/ 6944998/ A938F9F715AC APLICA-SE TAMBÉM NA MONTADORA: VW EQUIVALÊNCIAS: MTE 7420/ 7458/ DPL 808003/ EKLASS EMP7213/ GAUSS GS6908			

CÓDIGO NOVO - 07.0026 / ANTIGO - MAX 5753			
Aplicação	Ano	Observações	
	Ranger 3.0 V6	92>94	02 Pinos
	Aerostar 3.0 V6	92>95	
	Taurus 3.0 V6	93>95	
	Tempo 3.0 V6	92>94	
	Windstar 3.0 V6	95>97	
Ref. F23E9F715BA/ F23E9F715CA/ F23E9F715CB/ 6F161078LA EQUIVALÊNCIAS: MTE 7481/ POLO/ EURO 10526			

CÓDIGO NOVO - 07.0027 / ANTIGO - MAX 5754			
Aplicação	Ano	Observações	
	Ranger 4.0 V6	94>97	02 Pinos Aplicação extensa, consulte o site.
	Explorer 4.0 V6	92>00	
	Econoline Super Duty 5.4 V8	98>	
	Expedition 4.6 V8	98>00	
	F-150 4.2 V6	97>02	
	F-250 4.6 V8	97>99	
Ref. 1U7Z9F715AA/ F65E9F715GA/ F65Z9F715EA/ F65Z9F715EB EQUIVALÊNCIAS: MTE 7456/ 7459/ 7483			

CÓDIGO NOVO - 07.0028 / ANTIGO - MAX 5755			
Aplicação	Ano	Observações	
	Courier 1.6 Zetec	99>08	02 Pinos
	Ecosport 1.6 Zetec Gasolina	03>12	
	Escort 1.6 Zetec	00>02	
	Fiesta 1.0/ 1.4/ 1.6 Zetec Gasolina	99>14	
	Focus 1.6 Zetec	03>07	
	Ka 1.0/ 1.6 Zetec	99>13	
Ref. XS4U9F715DA/ XS4U9F715DB EQUIVALÊNCIAS: MTE 7422/ DPL 808002/ EKLASS EMP5031/ EMP984/ GAUSS GS6002 GS6984/ POLO/ EURO 10531			

CÓDIGO NOVO - 07.0029 / ANTIGO - MAX 5775			
Aplicação	Ano	Observações	
	F-250 4.2 Gasolina	98>03	02 Pinos
	Explorer 4.0 V6	02>07	
	Explorer Sportrac	07>	
	Freestar 3.9 V6/ 4.2 V6	04>07	
	Monterey 4.2 V6	04>07	
	Mountainer 4.0 V6	02>08	
Ref. XL3Z9F715BA/ 1L2E9F715AA/ 1L2Z9F714AA/ 1L2Z9F715AA EQUIVALÊNCIAS: EKLASS EMP915/ GAUSS GS6904			

CÓDIGO NOVO - 07.0030 / ANTIGO - MAX 5781			
Aplicação	Ano	Observações	
	Escort 1.6 SPI/ 1.8 SPI	95>96	04 Pinos
	Pampa 1.8 SPI	95>96	
	Royale 1.8 SPI	95>	
	Verona 1.6/ 1.8 SPI	95>	
	Versailles 1.8	95>96	
Ref. F5PF9N825AA/ 0269060491/ 7076356/ 40380202/ F00099M801 APLICA-SE TAMBÉM NAS MONTADORAS: VW/ FIAT EQUIVALÊNCIAS: DS 1602/ MTE 7453/ DPL 808801/ EKLASS EMP801/ GAUSS GS6801/ POLO/ EURO 10508			



CÓDIGO NOVO - 07.0031 / ANTIGO - MAX 5784			
Aplicação	Ano	Observações	
	Ka 1.0 Endura/ 1.3 Endura	97>99	
	Fiesta 1.0 Endura/ 1.3 Endura	96>99	
	Escort 1.8 16V MPI Zetec	96>02	
	Courier 1.3 Endura	97>99	
		02 Pinos	
Ref. 95BF9F715AB/ 95BF9F715AC/ CA001BPM EQUIVALÊNCIAS: MTE 7464/ DPL 808715/ EKLASS EMP5715/ GAUSS GS6715/ POLO/ EURO 10510			

SENSORES DE ROTAÇÃO

Crankshaft Position Sensors - Sensores de Rotación



MAX 08.0056			
Aplicação	Ano	Observações	
	Ecosport 2.0	03>12	
	Fiesta 1.6	01>06	
	Focus 2.3	03>11	
	Mondeo 2.0	01>06	
	Ranger 2.3	01>11	
	Transit Connect 2.0	10>13	
		02 Pinos Indutivo	
Ref. 1F2067082/ 1F2067082A/ 1S7Z6C315BA/ 1S7Z6C315AAA EQUIVALÊNCIAS: DS 1872/ EKLASS ESR4315AD/ POLO/ EURO 790834/ 791763			

MAX 08.0057			
Aplicação	Ano	Observações	
	Fiesta 1.3 - 95>99		
	Ka 1.3 - >00		
		02 Pinos Indutivo	
Ref. 6502253/ 6859702/ 89BF6C315AA/ 89BF6C315AC/ 6164900 EQUIVALÊNCIAS: MTE 7036			

CÓDIGO NOVO - 08.0060 / ANTIGO - MAX 5842			
Aplicação	Ano	Observações	
	Mondeo 1.8/ 2.0 16V Zetec	94>01	
	Focus 1.8/ 2.0 16V Zetec	00>09	
	Fiesta 1.4 16V Zetec	96>06	
	Ka 1.3i	96>08	
	Ecosport 1.6 16V Sigma	12>	
	Transit 1.8 DI/ 1.1V/ 2.0 DI/ 2.4 DI/ TD/ TDCI/ TDDI/ TDE	00>06	
Ref. YS6A6C315AB/ 1110834/ 1473035/ 6M5G6D298BA/ 30711660 APLICA-SE TAMBÉM NA MONTADORA: VOLVO EQUIVALÊNCIAS: DS 1852/ MTE 70401/ 70512/ DPL 508315/ EKLASS ESR4315/ ESR4305/ SENSORAUTO SRD1036/ SRD1315/ GAUSS GS8215/ GS8305/ POLO/ EURO 795001/ 793156			

MAX 08.0061			
Aplicação	Ano	Observações	
	Transit 2.0 TDCI	00>06	
	Transit 2.2 TDCI	06>15	
	Transit 2.4 TDCI	04>15	
	Transit 3.2 TDCI	06>15	
Ref. 2S7Q6C315AC/ 1143723/ LR004396 APLICA-SE TAMBÉM NA MONTADORA: LAND ROVER EQUIVALÊNCIAS: POLO/ EURO 792763			

MAX 08.0064			
Aplicação	Ano	Observações	
	Ranger 4.0 V6 SOHC	98>04	
	Explorer 4.0 V6 SOHC	97>04	
	Mustang 4.0 V6 SOHC	05>	
	B4000 4.0 V6 SOHC	01>10	
	Mountaineer 4.0 V6 SOHC	98>04	
		02 Pinos Indutivo	
Ref. 1F2267082/A/ 1L2E6C315BC/ F87E6C315/ 1L2Z6C315AA EQUIVALÊNCIAS: POLO/ EURO 79315			

SENSORES DE FLUXO DE AR

Mass Flow Air Sensors - Sensores de Flujo del Aire



MAX 09.0006			
Aplicação	Ano	Observações	
	Ranger 4.0 V6 OHC	97>01	
	F-250 4.2 V6 EFI OHC	98>06	
	Explorer 4.0 V6	95>98	
	Mustang 4.0 V6	95>00	
	B4000 4.0 V6	95>00	
		04 Pinos	
Ref. F57Z12B579DB/ F57F12B579BA/ F57F12B579CA/ F57F12B579DA EQUIVALÊNCIAS: MTE 71058/ EKLASS EFA1579/ POLO/ EURO 40105			

MAX 09.0026				
Aplicação	Ano	Observações		
	Ranger 2.3	01>03		
	Focus 2.0	00>04		
	Escape 2.0	01>04		
	Escort 2.0	99>03		
	Taurus 3.0 V6 OHV	00>03		
	Explorer Sport Trac 4.0 V6	01>05		
	Focus 2.0 DOHC	02>04		
	Mustang 3.8 V6	01>04		
				06 Pinos Aplicação extensa, consulte o site.
Ref. 1L2Z12B579BA/ 1SDF12B579X/ 1F2013210/ 1F2013210A				





MAX 09.0028			
Aplicação	Ano	Observações	
 Fiesta 1.6 Turbogarged DOHC Ranger 2.2/3.2 Diesel Duratorq Transit 1.8/2.0/2.2/ 2.4 TDCI Diesel Transit 2.4	15>17 12>	04 Pinos	
	08>12 06>14		
Ref. MHK501040/ 30757655/ 8V2Z12B579A/ 8V2112B579AA APLICA-SE TAMBÉM NAS MONTADORAS: VOLVO/ LAND ROVER			

CÓDIGO NOVO - 09.0030 / ANTIGO - MAX 5856			
Aplicação	Ano	Observações	
 Courier 1.0/ 1.3/ 1.4 Zetec 16V Fiesta 1.0 Endura/ 1.3/ 1.4 Zetec 16V Ka 1.0 Endura/ 1.3	96>99	04 Pinos	
	96>99 96>99		
Ref. 96FP12B579AB/ 96FP12B579AA EQUIVALÊNCIAS: MTE 7180/ DPL 848579/ EKLASS EFA579/ GAUSS GS5091/ POLO/ EURO 40111			

CÓDIGO NOVO - 09.0031 / ANTIGO - MAX 5857			
Aplicação	Ano	Observações	
 Escort 1.8 16V Zetec Galaxy 2.0/ 2.3 16V Mondeo 1.6	96>02 95>06 93>00	04 Pinos	
Ref. 93BB12B579BA/ 6848047 EQUIVALÊNCIAS: MTE 7126/ DPL 848679/ EKLASS EFA047/ GAUSS GS5093/ POLO/ EURO 40110			

CÓDIGO NOVO - 09.0032 / ANTIGO - MAX 5866			
Aplicação	Ano	Observações	
 Mustang 3.8 V6 / 5.0 V8	94>95	04 Pinos	
Ref. F2VF12B579AA/ F2VY123579A/ F2VZ12B579AARM EQUIVALÊNCIA: MTE 7127			

CÓDIGO NOVO - 09.0033 / ANTIGO - MAX 5870			
Aplicação	Ano	Observações	
 Ranger 2.3/ 2.5/ 3.0 Taurus 3.0 V6 Aerostar 3.0 V6 Escort 1.8 Sable 3.0 V6 Tracker 1.8	95>01 97>99 96>97 96>02 97>99 96>99	04 Pinos	
Ref. F67Z12B579EB/ F67Z12B579M/ F67F12B579BA EQUIVALÊNCIA: MTE 7122			

CÓDIGO NOVO - 09.0034 / ANTIGO - MAX 5877			
Aplicação	Ano	Observações	
 Focus 1.8 16V Focus 2.0 Transit Connect Escape 2.0 Escort 2.0 Ranger 2.3/ 3.0	98>04 98>12 02>12 01>04 99>03 01>03	04 Pinos Aplicação extensa, consulte o site.	
Ref. 98AB12B579B1B/ 98AB12B579B2B/ 98AB12B579B3B APLICA-SE TAMBÉM NA MONTADORA: GM EQUIVALÊNCIA: EKLASS EFA981			

CÓDIGO NOVO - 09.0035 / ANTIGO - MAX 5878			
Aplicação	Ano	Observações	
 Focus 1.6 Sigma Focus 2.3 New Fiesta Sigma todas as versões 16V flex Fiesta 1.6 Ecosport 2.0 duratec Edge todas as versões	09>13 03>11 10>13 11>13 03>12 08>14	06 Pinos Aplicação extensa, consulte o site.	
Ref. 3L3Z12B579BA/ 3L3A12B579BA/ AF10140 EQUIVALÊNCIAS: EKLASS EFA125			

MAX 09.0038			
Aplicação	Ano	Observações	
 Ranger 2.3 Ranger 4.0 V6 Explorer 4.0 V6 Tempo 2.3 Aerostar 3.0 V6 Topaz 2.3	92>92 90>94 91>94 92>94 92>94 92>94	04 Pinos Peça fornecida como refil	
Ref. F2TZ12B579A/ F2TZ12B579B/ F23Z12B579AARM			

MAX 09.0039			
Aplicação	Ano	Observações	
 Ranger 2.3 Ranger 4.0 V6 Explorer 4.0 V6 Tempo 2.3 Aerostar 3.0 V6 Topaz 2.3	92>92 90>94 91>94 92>94 92>94 92>94	04 Pinos	
Ref. F07F12B579A1B/ F0TZ12B579A EQUIVALÊNCIAS: MTE 7124			

MAX 09.0121			
Aplicação	Ano	Observações	
 Ranger 4.0 V6 SOHC Focus 2.0 Escape 2.0 Escort 2.0 Taurus 3.0 V6 OHV Windstar 3.0 V6	01>03 00>04 01>04 99>03 00>03 99>00	06 Pinos Somente o refil	
Ref. 1L2F12B579BA/ 1L2Z12B579BA/ 1SDF12B579X/ 1F2013210			



MAX 10.0012			
Aplicação	Ano	Observações	
 Mondeo 2.5 S-MAX 2.5	07>15 06>14	03 Pinos	
Ref. 7G9N6C624AC/ 7G9N6C624AB/ 7G9N6C624AA/ 1467959 APLICA-SE TAMBÉM NAS MONTADORAS: VOLVO/ LAND ROVER			

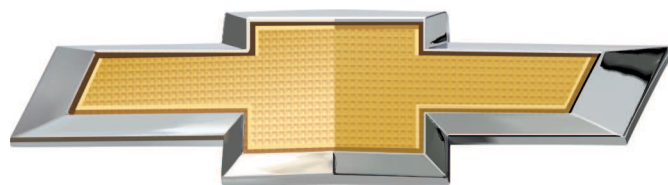

CHEVROLET

GMC



CÓDIGO NOVO - 01.0001 / ANTIGO - MAX 5100

Aplicação	Ano	Observações
Astra todas as versões Corsa todas as versões Vectra 2.0/ 2.2 Zafira todas as versões	02>09 97>09 97>11 02>09	02 pinos Indutivo Equipados com transmissão automática 4 velocidades.

Ref. 90512494/ 93329939

CÓDIGO NOVO - 01.0002 / ANTIGO - MAX 5102

Aplicação	Ano	Observações
Opala todas as versões Kadett versão GSI Calibra todas as versões A20 todas as versões C20 todas as versões D20 todas as versões Bonanza todas as versões	91>92 89>98 94>95 91>96 91>96 91>96	03 Pinos/ 06 Pulsos Cabo: 11cm Equipados com direção Hidráulica com esforço variável exceto Kadett.

Ref. 90148828
EQUIVALÊNCIAS: DS 2511/ MTE 7300/ SENSORAUTO SA005

CÓDIGO NOVO - 01.0003 / ANTIGO - MAX 5103

Aplicação	Ano	Observações
Monza todas as versões Kadett 1.8/ 2.0	89>96 92>98	03 Pinos 08 Pulsos Cabo: 11cm Equipados com transmissão manual 5 velocidades.

Ref. 90149078
EQUIVALÊNCIAS: DS 2503/ MTE 7301/ DPL 554081/ EKCLASS ESV078/ SENSORAUTO SA001

CÓDIGO NOVO - 01.0004 / ANTIGO - MAX 5104

Aplicação	Ano	Observações
Kadett todas as versões Monza 1.8/ 2.0	94>98 89>96	03 Pinos 13 Pulsos Cabo: 11cm Equipados com transmissão automática 3 velocidades.

Ref. 90149080
EQUIVALÊNCIAS: DS 2516/ MTE 7305/ SENSORAUTO SA004

CÓDIGO NOVO - 01.0005 / ANTIGO - MAX 5105

Aplicação	Ano	Observações
Kadett 1.8/ 2.0 8V	89>98	03 Pinos 16 Pulsos Cabo: 11cm Equipados com transmissão manual 5 velocidades.

Ref. 90149082
EQUIVALÊNCIAS: DS 2507/ MTE 7306/ EKCLASS ESV082/ SENSORAUTO Sa007/ GAUSS GS1082

CÓDIGO NOVO - 01.0006 / ANTIGO - MAX 5106

Aplicação	Ano	Observações
Kadett 1.8	89>98	03 Pinos 10 Pulsos Cabo: 11cm Equipados com transmissão automática 3 velocidades.

Ref. 90149079
EQUIVALÊNCIAS: DS 2513/ MTE 7304/ SENSORAUTO SA006

CÓDIGO NOVO - 01.0007 / ANTIGO - MAX 5107

Aplicação	Ano	Observações
Omega 3.0	93>98	03 Pinos 08 Pulsos Cabo: 80cm Equipados com transmissão mecânica e automática.

Ref. 90337601
EQUIVALÊNCIAS: DS 2515/ MTE 7302/ SENSORAUTO SA002

CÓDIGO NOVO - 01.0008 / ANTIGO - MAX 5108

Aplicação	Ano	Observações
Omega 4.1	94>98	03 Pinos 09 Pulsos Cabo: 80cm Equipados com câmbio automático e manual

Ref. 93218070
EQUIVALÊNCIAS: DS 2510/ MTE 7303/ SENSORAUTO SA003

CÓDIGO NOVO - 01.0009 / ANTIGO - MAX 5111

Aplicação	Ano	Observações
Astra todas as versões Celta todas as versões Prisma todas as versões Vectra todas as versões Zafira todas as versões Cobalt 1.3/ 1.4/ 1.8/ 1.8 flex 8V Montana 1.4 S-10 todas as versões Spin 1.8	99>12 01>14 07>12 06>11 99>12 12>16 11>12 12>19 13>16	03 Pinos Hall Aplicação extensa, consulte o site.

Ref. 09114603/ 94702689 / 24261936
EQUIVALÊNCIAS: DS 2521/ 2528/ MTE 73020/ DPL 554603/ EKCLASS ESV603/ SENSORAUTO SA031P/ GAUSS GS1603

CÓDIGO NOVO - 01.0010 / ANTIGO - MAX 5131

Aplicação	Ano	Observações
Blazer 4.3 V6 Gasolina/ 2.8 Diesel 4X4/ 5.7 V8/ 6.2 Diesel S-10 2.8 Diesel/ 4.3 C1500 Pickup 4.3 V6/ 5.0 V8/ 5.7 V8/ 6.2 V8 Diesel C3500 Pickup 5.7 V8/ 6.2 V8 Diesel/ 7.4 V8 Jimny 4.3 V6	95>02 96>01 92>98 92>02 92>99	02 Pinos Indutivo Aplicação extensa, consulte o site.

Ref. 12382860/ 08672237
EQUIVALÊNCIAS: SENSORAUTO SA026B/ SK026B-CT

CÓDIGO NOVO - 01.0011 / ANTIGO - MAX 5153

Aplicação	Ano	Observações
Silverado Motor Maxion Diesel Grand Blazer Motor Maxion Diesel Silverado 4.1 MPFI GMC 6-100 6-150 Grand Blazer 4.1 MPFI S-10 2.8 Diesel Turbo, 4.3 MPFI Blazer 2.8 2.8 Diesel Turbo, 4.3 MPFI	97>02 97>02 97>02 00>02 97>02 95>11 95>11	02 Pinos Indutivo Equipados com transmissão Eaton 5 velocidades Intercambiável com o MAX 12.0241

Ref. 12215001/ 93236443/ 93254630
APLICA-SE TAMBÉM NA MONTADORA: TROLLER
EQUIVALÊNCIAS: DS 2523/ MTE 73026/ DPL 556443/ EKCLASS ESV443/ SENSORAUTO SA026/ GAUSS GS1443

CÓDIGO NOVO - 01.0013 / ANTIGO - MAX 5510

Aplicação	Ano	Observações
Omega 3.8 S-10 4.3 Blazer 5.7 V8 C1500 Pick-up 4.3 V6/ 5.0 V8/ 5.7 V8/ 6.5 V8 Diesel C2500 Pick-up 5.0 V8/ 5.7 V8/ 6.5 V8 Diesel/ 7.4 V8 C3500 Pick-up 5.7 V8/ 6.5 V8 Diesel/ 7.4 V8 Camaro 3.8 V6/ 5.7 V8	99>04 95>01 92>05 96>99 96>00 96>02 96>02	02 Pinos/ Indutivo Equipados com câmbio automático de 4 velocidades Sensor de velocidade do eixo da saída. Aplicação extensa, consulte o site

Ref. 10456520/ 10456194/ 24225896/ SS10302
APLICA-SE TAMBÉM NA MONTADORA: ISUZU



CÓDIGO NOVO - 01.0014 / ANTIGO - MAX 5512			
Aplicação	Ano	Observações	
Tracker 2.0	07>09	03 Pinos 04 Pulsos Engrenagem com 22 dentes	
Ref. 3491065D30/ 30020773 APLICA-SE TAMBÉM NA MONTADORA: SUZUKI EQUIVALÊNCIA: EKLASS ESV634			

MAX 01.0015			
Aplicação	Ano	Observações	
Aveo 1.6	04>07	03 Pinos 06 Pulsos	
Ref. 96190708 APLICA-SE TAMBÉM NA MONTADORA: DAEWOO EQUIVALÊNCIA: MTE 73025			

MAX 01.0016			
Aplicação	Ano	Observações	
Prizm 1.6 Prizm 1.8	93>97 98>02	03 Pinos 04 Pulsos Equipados com câmbio automático.	
Ref. 8318112040/ 94853145 APLICA-SE TAMBÉM NA MONTADORA: TOYOTA			

CÓDIGO NOVO - 01.0102 / ANTIGO - MAX 5507			
Aplicação	Ano	Observações	
Prizm 1.8	98>02	03 Pinos 04 Pulsos Sem engrenagem.	
Ref. 8318112040/ 94853145 APLICA-SE TAMBÉM NA MONTADORA: TOYOTA EQUIVALÊNCIA: EKLASS ESV2020			

MAX 01.0192			
Aplicação	Ano	Observações	
Corsa 1.4 Meriva 1.3/ 1.4/ 1.7/ 1.8 Tigra 1.8	01>03 02>12 04>07	02 Pinos/ Indutivo Intercambiável com o Max 12.0217 Atua na roda dianteira direita e esquerda	
Ref. 09115064/ 1238236/ 0986594027 EQUIVALÊNCIA: SENSORAUTO SA028/ POLO/ EURO ABS8083			



CÓDIGO NOVO - 02.0001 / ANTIGO - MAX 5173			
Aplicação	Ano	Observações	
Agile 1.4/ 1.4 flex Camaro 6.2 Captiva 2.4/ 3.0/ 3.6 24V/ 2.4 16V Cobalt 1.4 flex/ 1.5/ 1.8 flex Cruze 1.4/ 1.6 Sonic hatch/ sedan 1.6 MFI flex Spin 1.8 flex Tracker 1.8 MFI	09>14 09>15 07> 11> 12> 12>14 12> 14>16	02 Pinos Indutivo Equipados com transmissão Eaton 5 velocidades. Aplicação extensa, consulte o site	
Ref. 12591290/ 55573248/ 12650723/ 0261230146/ 0261230155 EQUIVALÊNCIAS: DS 1720/ MTE 71050/ DPL 888155/ EKLASS ESM2155/ GAUSS GI3146			

CÓDIGO NOVO - 02.0002 / ANTIGO - MAX 5191			
Aplicação	Ano	Observações	
Corsa Classic 1.0 flex Astra 2.0 flex/ 2.0 flex sedan Blazer 2.4 flex S10 2.4 flex MPFI Vectra 2.0 flex/ 2.4 16V/ 2.4 16V flex Vectra Hatch 2.0 flex Zafira 2.0 flex MPFI	08>16 09>11 07>12 07>12 05>11 09>11 04>12	04 Pinos	
Ref. 46533518/ 7084986/ 46553045/ 77364869/ 93399801 APLICA-SE TAMBÉM NAS MONTADORAS: FIAT/ HONDA/ JAC EQUIVALÊNCIAS: DS 1703/1717/ MTE 7145/ 7194/ DPL 888030/ 888196/ 888268/ EKLASS ESM2030/ ESM2217/ ESM2060/ ESM2023/ GAUS GI3030/ GI3099/ GI3506/ POLO/ EURO 80119			

CÓDIGO NOVO - 02.0003 / ANTIGO - MAX 5180			
Aplicação	Ano	Observações	
Corsa 1.0/ 1.0 16V/ 1.4/ 1.6/ 1.6 16V Corsa classic 1.6 Corsa 1.6 16V GSI/ 1.6 pick-up Corsa sedan 1.0/1.0 16V/ 1.6/ 1.6 16V Monza 1.8/ 2.0	94>05 95>07 95>03 95>06 91>96	03 Pinos Aplicação extensa, consulte o site	
Ref. 16137039/ 12569240/ 7696064/ F00099P169/ SPD00169 APLICA-SE TAMBÉM NAS MONTADORAS: FIAT/ HYUNDAI/ KIA/ PEUGEOT/ RENAULT/ VOLVO/ CITROEN EQUIVALÊNCIAS: DS 1701/ MTE 7120/ DPL 888039/ EKLASS ESM2169/ GAUSS GI3130/ GI3069/ POLO/ EURO 80129			

CÓDIGO NOVO - 02.0005 / ANTIGO - MAX 5185			
Aplicação	Ano	Observações	
Astra 1.8 MPFI Astra 2.0 MPFI Astra 2.0 MPFI 16V Blazer 2.2 MPFI Blazer 2.4 MPFI S-10 2.2 MPFI S-10 2.4 MPFI	98>04 98>08 99>05 97>00 00>07 97>00 00>07	04 Pinos Aplicação extensa, consulte o site	
Ref. 480EE1008060/ 0261230013/ 0261230022 APLICA-SE TAMBÉM NAS MONTADORAS: CHERY/ SUBARU/ HYUNDAI EQUIVALÊNCIAS: DS 1702/ 1704/ MTE 71047/ 7195/ DPL 888022/ 888013/ EKLASS ESM2013/ ESM2022 GAUSS GI3013/ GI3022/ POLO/ EURO 80128			

CÓDIGO NOVO - 02.0006 / ANTIGO - MAX 5189

Aplicação	Ano	Observações
Astra 1.6 16V	03>10	03 Pinos Aplicação extensa, consulte o site
Celta 1.0/ 1.0 8V	01>08	
Celta 1.4 MPFI 8V	04>06	
Corsa 1.8 MPFI 16V	03>	
Cobalt 2.2	05>08	
Camaro - 5.7 V8	98>02	
Meriva 1.8 MPFI 16V	03>	

Ref. 16212460/ 12614970/ 93160018/ A2C59515231/ 7700106644
 APLICA-SE TAMBÉM NAS MONTADORAS: FIAT/ PEUGEOT/ RENAULT/ DAEWOO
 EQUIVALÊNCIAS: DS 1714/ MTE 7184/ DPL 888644/ EKLASS ESM2460/ GAUSS G13060/ POLO/ EURO 80114

CÓDIGO NOVO - 02.0007 / ANTIGO - MAX 5190

Aplicação	Ano	Observações
Celta 1.0/ 1.0 flex/ 1.4	00>09	04 Pinos Aplicação extensa, consulte o site
Corsa 1.0/ 1.8	02>09	
Corsa sedan 1.0/ 1.8	02>05	
Classic 1.0	03>05	
Montana 1.8 MPFI	03>05	
Meriva 1.8 8V MPFI	02>05	
Prisma 1.0/ 1.0 flex	07>09	

Ref. 93333350/ 24580287/ F00099P350
 EQUIVALÊNCIAS: DS 1712/ MTE 7197/ DPL 888350/ EKLASS ESM2350/ GAUSS G13350/ POLO/ EURO 80117

CÓDIGO NOVO - 02.0009 / ANTIGO - MAX 5192

Aplicação	Ano	Observações
S-10 4.3 V6/ 12V gasolina	96>03	03 Pinos
Blazer 4.3 V6/ 12V gasolina	96>03	
Astra 2.0	94>97	
Vectra 2.0	94>97	

Ref. PD00001/ 7700111957/ 30889795/ 2236500QAB/ 16187556
 APLICA-SE TAMBÉM NAS MONTADORAS: VOLVO/ RENAULT/ NISSAN
 EQUIVALÊNCIAS: MTE 7186/ 7187/ 7196/ 7190/ DPL 888939/ EKLASS ESM2939

CÓDIGO NOVO - 02.0010 / ANTIGO - MAX 4412

Aplicação	Ano	Observações
Blazer 2.8 Diesel Eletronic	05>09	04 Pinos Sensor de pressão da turbina.
S-10 2.8 4x4 Diesel Eletronic	05>12	

Ref. 77366191/ 500351377/ 504064370/ 55221403/ 55206797
 APLICA-SE TAMBÉM NAS MONTADORAS: FIAT/ PEUGEOT/ CITROEN/ VW/ SEAT/ SKODA/ IVECO/ ALFA ROMEO/ AGRALE
 EQUIVALÊNCIAS: DS 1722/ 1724/ 1725/ 1726/ MTE 71068/ 71069/ 71070/ SENSORAUTO SKM2514/ GAUSS G13437/
 G13514/ G13334/ G13576/ POLO/ EURO 80131

MAX 02.0011

Aplicação	Ano	Observações
Cobalt 1.8 MFI/ 1.4 MFI	17>18	03 Pinos
Onix 1.0 8V/ 1.4 MFI 8V	13>19	
Prisma 1.0 MFI 8V/ 1.4 MFI 8V	13>19	
Spin 1.8 MFI	17>18	

Ref. 55575988/ 55575988CA
 EQUIVALÊNCIA: DS 1747/ GAUSS G13988

MAX 02.0024

Aplicação	Ano	Observações
Malibu 2.4	10>12	03 Pinos
Camaro 5.7/ 6.2	11>	
Captiva versão LT/ LS	08>17	

Ref. 13502903/ 13502510/ 0261230162

SENSORES HALL DE IGNIÇÃO

Ignition Hall Sensors - Sensores Hall Encendido

CÓDIGO NOVO - 03.0001 / ANTIGO - MAX 5286

Aplicação	Ano	Observações
Corsa 1.0/ 1.4 EFI	94>96	03 Pinos

Ref. 90340736/ 9230087233

CÓDIGO NOVO - 03.0002 / ANTIGO - MAX 5292

Aplicação	Ano	Observações
Kadett 2.0 GSI	93>	03 Pinos
Monza 2.0 MPFI Classic	93>	

Ref. 7077039/ 77075470/ 77724330/ 9230087208/ 9231087528
 APLICA-SE TAMBÉM NA MONTADORA: FIAT

SENSORES DE DETONAÇÃO

Knock Sensors - Detonación Sensores

MAX 04.0001

Aplicação	Ano	Observações
S-10 2.2 EFI	95>99	01 Pino Diâmetro: 10mm
Omega Suprema 2.2 MPFI	95>98	
Omega 2.2 MPFI	95>98	
Corsica 2.2	94>95	
Century 2.2	94>95	
Beretta 2.2	94>95	
Cavaller 2.2	94>95	
Cutclass Ciera 2.2	94>95	
Sunfire 2.2	95>95	

Ref. 10456001

MAX 04.0002

Aplicação	Ano	Observações
Omega Australiano 3.8 V6	99>04	01 Pino Diâmetro: 13mm Aplicação extensa, consulte o site
Astro 4.3 V6	96>00	
Blazer 4.3 V6	96>00	
C1500 Pickup 4.3 V6	96>98	
Express 1500 4.3 V6	96>00	
Express 2.500 4.3 V6	96>00	
K1500 Pickup 4.3 V6	96>98	
P30 4.3 V6	96>99	
S10 Pickup 4.3 V6	96>00	

Ref. 10456075
 APLICA-SE TAMBÉM NA MONTADORA: ISUZU
 EQUIVALÊNCIA: MTE 7018/ 7011

MAX 04.0007

Aplicação	Ano	Observações
Lanos 1.6	04>	03 Pinos Hall Cabo: 48cm

Ref. 0261231036/ 0261231037/ 0261231095/ 60811202/ 96253615
 APLICA-SE TAMBÉM NAS MONTADORAS: AUDI/ CHERY/ PORSCHE/ SEAT/ SUZUKI/ VW/ FIAT/ ALFA ROMEO
 EQUIVALÊNCIAS: DS 2105/ 2111/ 2121/ 2109/ MTE 7024/ 7008/ 7010/ DPL 828007/ 828095/ EKLASS ESD9035/ ESD3007/ ESD3036/ ESD3066/ POLO/ EURO 84025

MAX 04.0009

Aplicação	Ano	Observações
Astra 2.0 16V Vectra 2.2 8V/ 16V Vectra CD 2.0 16V Omega 2.5 Omega 3.0	99> 97> 96> 94>00 99>01	02 Pinos Hall Cabo: 66cm

Ref. 3925026600/ 90511177/ 0261231079
 APLICA-SE TAMBÉM NAS MONTADORAS: KIA/ HYUNDAI
 EQUIVALÊNCIAS: DS 2108/ MTE 70013/ DPL 828079/ EKLASS ESD3079/ GAUSS GS5079

MAX 04.0014

Aplicação	Ano	Observações
Tigra 1.6 MFI Corsa 1.0 MFI Prisma 1.0 MFI Astra 1.6 MFI Celta 1.0 MFI	98>00 02>12 07>08 03>09 03>09	02 Pinos Hall Cabo: 41cm

Ref. 10456240/ 10456669/ 392502E000
 APLICA-SE TAMBÉM NAS MONTADORAS: HYUNDAI/ JAC
 EQUIVALÊNCIA: DS 2117/ MTE 70017/ EKLASS ESD3019/ GAUSS Gs5000/ POLO/ EURO 84049

MAX 04.0016

Aplicação	Ano	Observações
Onix 1.0/ 1.4 MFI Spin 1.8 MFI Prisma 1.0/ 1.4MFI Celta todas as versões Cobalt 1.4 MFI/ 1.8 Flex Montana 1.4 8V Flex MPFI	13>17 17>18 13>14 14>16 17> 15>	02 Pinos

Ref. 12600327
 EQUIVALÊNCIA: DS 2119/ MTE 70019/ EKLASS ESD3008

MAX 04.0017

Aplicação	Ano	Observações
Tracker 1.8 Sonic 1.6 Cruze 1.8 Onix 1.8	14>16 12>16 12> 12>	02 Pinos Cabo: 12cm

Ref. 55567128
 EQUIVALÊNCIAS: MTE 70034/ EKLASS ESD3009/ ESD3128/ POLO/ EURO 84007

MAX 04.0028

Aplicação	Ano	Observações
Agile 1.4 8v Flex Astra 2.0 8v Flex Blazer 2.4 8v Flex Cobalt 1.4 8v Flex Corsa 1.0 8v Flex Montana 1.4 8v Flex S10 2.4 8v Flex	09> 04>11 07> 11> 05>08 10> 07>	02 Pinos Aplicação extensa consulte o site

Ref. 55187820/ 00K68070745AA/ 60070745AA/ 0261231176
 APLICA-SE TAMBÉM NAS MONTADORAS: FIAT/ ALFA ROMEO/ CHRYSLER/ JEEP/ PORSCHE
 EQUIVALÊNCIAS: DS 2112/ 2113/ 2118/ MTE 70016/ 70026/ EKLASS ESD3176/ ESD3158/ GAUSS Gs5176

MAX 04.0031

Aplicação	Ano	Observações
Vibe 1.8	03>10	02 Pinos

Ref. 8961520090/ 88971397/ 8961506010
 APLICA-SE TAMBÉM NAS MONTADORAS: TOYOTA/ LEXUS/ MERCEDES BENZ
 EQUIVALÊNCIA: MTE 70033/ POLO/ EURO 84059

MAX 04.0039

Aplicação	Ano	Observações
Tracker 2.0 16V	00>09	Cabo: 30 cm Peça fornecida sem conector

Ref. 91176191/ 93373385/ 1864078G00/ 1864052D00
 APLICA-SE TAMBÉM NA MONTADORA: SUZUKI

MAX 04.0051

Aplicação	Ano	Observações
Astra 1.8 8V/ 2.0 8V Astra 2.0 16V Blazer 2.2/ 2.4 8V Omega 2.0 8V S-10 2.2/ 2.4 8V Vectra 1.8 16V	98>05 91> 97>00 94>98 97>07 94>96	02 Pinos Aplicação extensa consulte o site

Ref. 0041539028/ 0031538628/ 0031538928/ 0041536228
 APLICA-SE TAMBÉM NAS MONTADORAS: MERCEDES/ FORD/ FIAT/ VW/ PEUGEOT/ VOLVO/
 CITROEN/ JEEP/ SEAT/ PORSCHE/ NISSAN/ RENAULT
 EQUIVALÊNCIAS: DS 2101/ 2102/ MTE 7019/ 7021/ 7026/ 70018/ 70029/ 70021/ DPL 828046/ 828006/
 EKLASS ESD3006/ ESD3046/ ESD3928/ ESD3005/ ESD3020/ GAUSS GS5006/ GS5046/ POLO/ EURO 84003

CÓDIGO NOVO - 05.0001 / ANTIGO - MAX 9905			
Aplicação	Ano	Observações	
Corsa 1.0 MFI DOHC Corsa 1.6 16V Tigra 1.6 16V	99>02 95>02 98>00	03 Pinos Hall Cabo: 47cm	

Ref. 90412795
EQUIVALÊNCIAS: MTE 70420/ EKLASS ESR4795/ GAUSS GS8795

MAX 05.0003			
Aplicação	Ano	Observações	
Meriva 1.8 Corsa 1.8 Zafira 1.8 Montana 1.8	03> 02>09 01>12 04>10	03 Pinos Hall Cabo: 24cm	

Ref. 1238425/ 90536064/ 93363490
APLICA-SE TAMBÉM NA MONTADORA: FIAT
EQUIVALÊNCIAS: EKLASS ESF1490/ GAUSS GS9490/ POLO/ EURO 80181/ 80202

MAX 05.0004			
Aplicação	Ano	Observações	
Blazer 4.3 V6 S10 4.3 V6 Astro 4.3 V6 C1500 Pickup 5.0 V8/ 5.7 V8 C1500 Suburban 5.7 V8 C2500 Pickup 5.7 V8	96>04 96>04 96>05 96>99 96>99 96>00	03 Pinos Hall Aplicação extensa, consulte o site	

Ref. 10485432/ 10490645
APLICA-SE TAMBÉM NA MONTADORA: ISUZU
EQUIVALÊNCIA: MTE 70559/ DPL 858468

MAX 05.0006			
Aplicação	Ano	Observações	
Vectra 2.4 MPFI/DOHC 16V Aveo 1.6 Aveo5 1.6 Wave 1.6 Wave5 1.6	09>11 04>08 07>08 05>08 05>07	03 Pinos Hall	

Ref. 96418393/ 96253544/ 90506101/ 93176039/ 023210015
EQUIVALÊNCIAS: MTE 70558/ DPL 858015/ EKLASS ESF1015/ GAUSS GS9015/ GS9101/ POLO/ EURO 80189

MAX 05.0015			
Aplicação	Ano	Observações	
Corsa 1.0 MFI Flex/ 1.4 MPFI Flex 8V/ 1.4 MFI Novo Corsa 1.8 MFI Celta 1.0 MFI Flex/ 1.4 MPFI Flex 8V/ 1.4 MFI Prisma 1.0 MFI Flex/ 1.4 MPFI Flex 8V/ 1.4 MFI	09>17 09>12 09>16 09>12	03 Pinos Hall	

Ref. 94705176/ 1026610GAA
APLICA-SE TAMBÉM NA MONTADORA: JAC
EQUIVALÊNCIA: DS 1866

MAX 05.0018			
Aplicação	Ano	Observações	
S-10 2.4 MFI / DOHC FLEX	12>13	03 Pinos Hall	

Ref. 24579692/ 24581082
EQUIVALÊNCIAS: DPL 859692/ GAUSS GS9692

MAX 05.0019			
Aplicação	Ano	Observações	
Agile 1.4 MFI / 1.4 MPFI 8V Cobalt 1.4 MPFI 8v Flex/ 1.8 MFI/ 1.8 MFI Flex Montana 1.4 MPFI 8v Flex/ 1.8 MFI/ 1.8 MFI Flex Spin 1.8 MFI/ 1.8 MFI Flex	10>14 12>15 11>15 13>15	03 Pinos Hall	

Ref. 24578198

CÓDIGO NOVO - 05.0022 / ANTIGO - MAX 9923			
Aplicação	Ano	Observações	
Agila 1.0/ 1.2 Astra 1.2/ 1.4/ 1.6 Corsa 1.0/ 1.2/ 1.4/ 1.6 Tigra 1.4 Zafira 1.6	03>08 03>12 03>11 04>09 09>15	03 Pinos Hall Aplicação extensa, consulte o site	

Ref. 4M5Z6B288A/ 4M5G12K073AA/ 131958/ BE8Z6B288A
APLICA-SE TAMBÉM NAS MONTADORAS: FIAT/ JEEP/ FORD/ ALFA ROMEO/ CHERY/ LAND ROVER/ SUZUKI/ VOLVO/
EFFA/ HAFEI
EQUIVALÊNCIAS: DS 1862/ MTE 70421/ EKLASS ESF1003/ ESF1005/ ESR4017/ SENSORAUTO SKR3067/ GAUSS
GS9052/ GS9504/ GS9144/ POLO/ EURO 80160/ 80176

MAX 05.0027			
Aplicação	Ano	Observações	
Celta 1.0 MFI Flex Corsa Classic 1.0 Flex Montana 1.4 MPFI Flex Onix 1.0 8v Prisma 1.0 8v	14>16 15>17 15>17 13>18 13>18	03 Pinos Hall	

Ref. 24579639
EQUIVALÊNCIAS: DPL 859639/ EKLASS ESF1639

MAX 05.0042			
Aplicação	Ano	Observações	
Ômega Australiano 3.8 MPFI V6 Camaro 3.8 V6 Impala 3.8 Lumina 3.8 V6 Monte Carlo 3.8 V6	99>04 95>02 00>05 98> 98>05	03 Pinos Hall Aplicação extensa, consulte o site	

Ref. 10456148
APLICA-SE TAMBÉM NA MONTADORA: HONDA
EQUIVALÊNCIAS: POLO/ EURO 80170

CÓDIGO NOVO - 05.0061/ ANTIGO - MAX 9914			
Aplicação	Ano	Observações	
Prizm 1.8 Vibe 1.8	98>02 03>10	02 Pinos Indutivo	

Ref. 9091905026/ 9008019014/ 9091905024/ SS10502/ SS10803
APLICA-SE TAMBÉM NA MONTADORA: TOYOTA
EQUIVALÊNCIAS: EKLASS ESF1060/ POLO/ EURO 80163

MAX 05.0066			
Aplicação	Ano	Observações	
Viber 1.8	03>06	02 Pinos Indutivo	

Ref. 9091905007/ 0296000114/ 88968635/ 88969635
APLICA-SE TAMBÉM NA MONTADORA: TOYOTA

MAX 05.0101			
Aplicação	Ano	Observações	
Movano 1.9/ 2.2/ 2.5 Vivaro 1.9 Vivaro 2.5	00>10 01>06 06>14	03 Pinos Hall	

Ref. 2376000QAA/ 2376000QAC/ 2376000QOC/ 23796AW300
APLICA-SE TAMBÉM NAS MONTADORAS: MITSUBISHI/ SUZUKI/ NISSAN/ RENAULT
EQUIVALÊNCIAS: MTE - 70314

CÓDIGO NOVO - 06.0001 / ANTIGO - MAX 5702			
Imagem	Aplicação	Ano	Observações
	Blazer 2.2 EFI	95>98	03 Pinos Sentido anti-horário
	Corsa 1.0 EFI/ 1.4 EFI	94>96	
	Corsa Pick-up 1.6 EFI	95>96	
	Ipanema 1.8EFI/ 2.0 EFI	91>97	
	Kadett 1.8EFI/ 2.0 EFI	91>97	
	Monza 1.8 EFI/ 2.0 EFI	91>96	
	S10 2.2 EFI	95>98	
Ref. 17106682/ 93214087/ ICD00122/ F00099S003/ 40421802 EQUIVALÊNCIAS: DS 1903/ 1917/ MTE 7230/ 7273/ DPL 708682/ EKLASS ESB122/ GAUSS GS7322/ POLO/ EURO 80111			

CÓDIGO NOVO - 06.0002 / ANTIGO - MAX 5703			
Imagem	Aplicação	Ano	Observações
	Aveo 1.2/ 1.4/ 1.5/ 1.6	02>11	03 Pinos Sentido horário Aplicação extensa, consulte o site
	Aveo Hatchback 1.2/ 1.4/ 1.5	02>11	
	Celta Todas as Versões	01>09	
	Corsa 1.6 MPFI	96>08	
	Corsa Classic 1.6 GNC	95>07	
	Corsa Sedan 1.6 MPFI	95>06	
	Prisma Todas as Versões	07>09	
	Omega 3.8 V6	98>09	
Ref. 17097102/ 17106681/ 94580175/ 17088357/ 25178872 EQUIVALÊNCIAS: DS 1904/ MTE 7231/ 7267/ 7268/ DPL 708102/ EKLASS ESB123/ GAUSS GS7372/ POLO/ EURO 80104/ 80112			

CÓDIGO NOVO - 06.0003 / ANTIGO - MAX 5704			
Imagem	Aplicação	Ano	Observações
	Astra 2.0 MPFI/ 2.0 SFI 16V	94>05	03 Pinos Sentido anti-horário Aplicação extensa, consulte o site
	Astra Sedan 2.0 SFI 16v	99>04	
	Blazer 2.4 MPFI	00>07	
	Kadett 2.0 MPFI	96>98	
	Omega 3.0 MPFI	92>94	
	Omega Suprema 3.0 MPFI	92>94	
	S-10 2.4 MPFI	00>12	
	Vectra 2.0 GSI SFI 16V	93>96	
Ref. 7637025/ 9946862/ 60549359/ 0K01118911/ 0280122001 APLICA-SE TAMBÉM NAS MONTADORAS: ALFA ROMEO/ FIAT/ CITROEN/ HYUNDAI/ KIA/ PEUGEOT/ VOLVO/ TOYOTA EQUIVALÊNCIAS: DS 1908/ 1919/ DPL 708010/ EKLASS ESB001/ GAUSS GS7301/ POLO/ EURO 80102			

CÓDIGO NOVO - 06.0004 / ANTIGO - MAX 5707			
Imagem	Aplicação	Ano	Observações
	Blazer 4.3 V6 12V	96>04	03 Pinos Sentido anti-horário
	S-10 4.3 V6 12V	96>04	
Ref. 17123852/ ICD00001/ SPB13002 EQUIVALÊNCIAS: DS 1913/ MTE 7270/ DPL 708852/ EKLASS ESB852/ GAUSS GS7352/ POLO/ EURO 80105			

CÓDIGO NOVO - 06.0005 / ANTIGO - MAX 5717			
Imagem	Aplicação	Ano	Observações
	Tracker 1.6/ 2.0	99>08	03 Pinos Sentido horário
Ref. 1342065D00/ 1342065D01/ 1342052D00/ 91175256 APLICA-SE TAMBÉM NA MONTADORA: SUZUKI EQUIVALÊNCIAS: EKLASS ESB830			

CÓDIGO NOVO - 06.0090 / ANTIGO - MAX 5734			
Imagem	Aplicação	Ano	Observações
	Metro 1.3	98>01	03 Pinos Sentido anti-horário
Ref. 1342052G00/ 1985001130/ 91173884/ 1473610/ 89053198 APLICA-SE TAMBÉM NAS MONTADORAS: SUZUKI/ TOYOTA			

CÓDIGO NOVO - 06.0110 / ANTIGO - MAX 5737			
Imagem	Aplicação	Ano	Observações
	Prizm 1.8	98>02	03 Pinos Sentido horário
Ref. 8945220130/ 8945202020/ 8945210040/ 94856828/ 94859012 APLICA-SE TAMBÉM NA MONTADORA: TOYOTA			

CÓDIGO NOVO - 07.0001 / ANTIGO - MAX 5744			
Imagem	Aplicação	Ano	Observações
	Blazer 2.4 MPFI	00>07	02 Pinos
	Kadett 2.0 MPFI	96>98	
	S-10 2.4 MPFI	00>12	
	Vectra 2.0 SFI 16V	96>97	
	Vectra 2.2 SFI 16V	97>05	
	Omega 2.0	94>98	
Ref. 90469595/ 90512528/ 0280140577/ 0280140548 EQUIVALÊNCIAS: MTE 7418/ DPL 808577/ EKLASS EMP336/ GAUSS GS6577/ POLO/ EURO 10539			

CÓDIGO NOVO - 07.0002 / ANTIGO - MAX 5760			
Imagem	Aplicação	Ano	Observações
	Tracker 2.0 Manual 05 velocidades	07>09	03 Pinos Sentido anti-horário
Ref. 91174517/ MD628059/ E9T15371/ E9T18071/ 1813765D000 APLICA-SE TAMBÉM NAS MONTADORAS: SUZUKI/ MITSUBISHI EQUIVALÊNCIAS: EKLASS EMP071/ EMP074/ GAUSS GS6071/ GS6678			

CÓDIGO NOVO - 07.0003 / ANTIGO - MAX 5782

Aplicação	Ano	Observações
Corsa Pick-up 1.6 EFI	95>96	

Ref. F00099M603/ F00099M601/ 17059601/ 17069603
EQUIVALÊNCIAS: DS 1607/ 1634/ MTE 7449/ EKLASS EMP603/ GAUSS GS6524/ GS6603/ POLO/ EURO 10532

CÓDIGO NOVO - 07.0004 / ANTIGO - MAX 5785

Aplicação	Ano	Observações
Blazer 2.2 EFI Ipanema 1.8 EFI/ 2.0 EFI Kadett 1.8 EFI/ 2.0 EFI Monza 1.8 EFI/ 2.0 EFI Omega 2.2 8V/ 2.2 S-10 2.2 EFI	95>98 91>97 91>97 91>96 95>98 95>98	

Ref. F00099M600/ ICD00126/ ICD00120/ 40001502/ 17059600
EQUIVALÊNCIAS: DS 1605/ 1606/ MTE 7450/ DPL 808600/ 808960/ EKLASS EMP600/ EMP602/ GAUSS GS6600/ GS6960/ POLO/ EURO 10507

CÓDIGO NOVO - 07.0005 / ANTIGO - MAX 5786

Aplicação	Ano	Observações
Astra 1.8 MPFI Astra 2.0 MPFI Astra 2.0 SFI 16V Astra Sedan 1.8 MPFI/ 2.0 MPFI Astra Sedan 1.2i Zafira 2.0 MPFI/ 2.0 SFI 16V	98>01 98>04 99>05 98>04 97>00 01>05	

Ref. 93306510/ 90531999/ 7077494/ 1920F8/ 7701035321
APLICA-SE TAMBÉM NAS MONTADORAS: FIAT/ PEUGEOT/ RENAULT
EQUIVALÊNCIAS: MTE 7432/ DPL 808602/ EKLASS EMP494/ GAUSS GS6602

CÓDIGO NOVO - 07.0007 / ANTIGO - MAX 5789

Aplicação	Ano	Observações
Blazer 4.3 V6 MPFI S10 4.3 V6 MFPI	96> 96>01	

Ref. ICD00004/ 40004502/ 17113209
EQUIVALÊNCIAS: DS 1609/ MTE 7467/ DPL 808209/ EKLASS EMP004/ GAUSS GS6209/ POLO/ EURO 10520

CÓDIGO NOVO - 07.0008 / ANTIGO - MAX 5791

Aplicação	Ano	Observações
Blazer 2.2 EFI Celta 1.0 MPFI/ 1.0 VHC/ 1.4 MPFI Corsa 1.0 MPFI/ 1.6 MPFI/ 1.6 16V/ 1.8 Meriva 1.8 MPFI Montana 1.8 MPFI	95>98 00>06 96>03 02>05 03>05	

Ref. 93214071/ 94700309/ 93277506/ 17113196/ 17108187
APLICA-SE TAMBÉM NA MONTADORA: FIAT
EQUIVALÊNCIAS: DS 1604/ 1623/ 1624/ MTE 7448/ DPL 808187/ 808699/ EKLASS EMP187/ EMP370/ EMP177
GAUSS GS6187/ GS6699/ POLO/ EURO 10502/ 10537

CÓDIGO NOVO - 07.0009 / ANTIGO - MAX 5793

Aplicação	Ano	Observações
Corsa 1.0 EFI/ 1.4 EFI	94>96	

Ref. 93227674/ 17059524/ 40001902/ F00099M524
EQUIVALÊNCIAS: DS 1608/ MTE 7451/ DPL 808524/ EKLASS EMP524/ POLO/ EURO 10503

CÓDIGO NOVO - 07.0010 / ANTIGO - MAX 5799

Aplicação	Ano	Observações
Astra 2.0 MPFI/ SW 2.0 MPFI Calibra 2.0 16V Grand Blazer 4.1 MPFI Omega 2.0/ 3.0/ 4.1 MPFI Omega Suprema 2.0/ 3.0/ 4.1 MPFI Silverado 4.1 MPFI Vectra 2.0	94>96 93>96 98>99 92>98 92>96 96>01 93>	

Ref. 0280140516/ 0280140559/ 60813370/ 60513207/ 7766481
APLICA-SE TAMBÉM NAS MONTADORAS: FIAT/ VW/ ALFA ROMEO/ CITROEN/ PEUGEOT/ VOLVO/ RENAULT
EQUIVALÊNCIAS: MTE 7435/ DPL 808516/ EKLASS EMP559/ GAUSS GS6516/ POLO/ EURO 10528/ 10529

SENSORES DE ROTAÇÃO

Crankshaft Position Sensors - Sensores de Rotación

CÓDIGO NOVO - 08.0001 / ANTIGO - MAX 5808

Aplicação	Ano	Observações
Astra 1.8 MPFI/ 2.0 MPFI Astra sedan 1.8 MPFI/ 2.0 MPFI Blazer 2.4 MPFI S-10 2.4 MPFI Vectra 2.0/ 2.0 MPFI/ 2.2 MPFI Zafira 2.0 MPFI Omega 2.0 8V	95>04 98>12 07>12 96>12 94>09 99>12 93>98	

Ref. 93232413/ 92062490/ 90451441/ 0261210128/ 324003007R
EQUIVALÊNCIAS: DS 1805/ 1808/ 1816/ 1823/ 1840/ MTE 70323/70403/ 7041/ 70434/ 70556/ DPL 508015/ 508128/ 508138/ 508850/
EKLASS ESR4015/ ESR4128/ ESR4637/ ESR4138/ ESR4150/ SENSORAUITO SRG0022/ SRG8024/ SRB0001/ SRG2000/ SRG2024/
GAUSS GS8315/ GS8328/ GS8350/ GS8389/ POLO/ EURO 790128/ 790030/ 790138/ 790150/ 796338

MAX 08.0002

Aplicação	Ano	Observações
Cruze 1.8 Sonic 1.6 Flex Tracker 1.8	12>16 12>14 14>16	

Ref. 55567243
EQUIVALÊNCIAS: MTE 70319/ EKLASS ESR4243/ POLO/ EURO 797243

CÓDIGO NOVO - 08.0004 / ANTIGO - MAX 5818

Aplicação	Ano	Observações
Astra Sedan 1.6 MFI	03>09	03 Pinos Indutivo Cabo: 95cm Aplicação extensa, consulte o site
Celta 1.0 MPFI	00>02	
Celta 1.0 VHC	02>06	
Celta 1.0 VHC Flexpower	05>08	
Celta 1.4 MPFI	03>08	
Classic 1.0 VHC	03>05	
Classic 1.0 VHC Flexpower	06>08	
Corsa 1.0/ 1.4 EFI	94>06	

Ref. 90483739/ 90337650/ 90451442/ 0261210048
EQUIVALÊNCIAS: DS 1806/ 1807/ 1825/ MTE 70404/ 7048/ DPL 508442/ 508739/ EKLASS ESR4442/ ESR4739/ SENSORAUTO SRG1016/ SRG0468/ GAUSS GS8339/ GS8342/ POLO/ EURO 791442/ 797650

CÓDIGO NOVO - 08.0007 / ANTIGO - MAX 5838

Aplicação	Ano	Observações
Corsa 1.6 GSI MPFI	90>	03 Pinos/ Indutivo Cabo: 131cm Peça com Encapsulamento Metálico, idêntico ao original. Aplicação extensa, consulte o site
Frontera 2.4i	91>95	
Omega 2.4i	88>94	
Omega 2.6i	90>94	
Omega 3.0i	87>94	
Senator 2.6i	90>93	
Senator 3.0i	87>93	
Senator 3.6i	89>93	

Ref. 90232732/ 0261210031
EQUIVALÊNCIAS: DS 1833/ MTE 7037/ SENSORAUTO SRG0030/ POLO/ EURO 790031

CÓDIGO NOVO - 08.0008 / ANTIGO - MAX 5845

Aplicação	Ano	Observações
S10 EFI 2.0	95>00	03 Pinos Indutivo Cabo: 62cm
Omega MPFI 2.2	95>98	

Ref. 12498965/ 10456118
EQUIVALÊNCIAS: DS 1824/ DPL 508965/ EKLASS ESR4025/ ESR4965/ SENSORAUTO SRG2208CA/ SRG2208SA/ GAUSS GS8450/ POLO/ EURO 798965

CÓDIGO NOVO - 08.0009 / ANTIGO - MAX 8803

Aplicação	Ano	Observações
Celta todas as versões	09>10	03 Pinos Indutivo Cabo: 61cm
Corsa 1.8 MPFI flex	03>09	
Corsa sedan 1.8 MPFI	05>	
Corsa sedan 1.8 MPFI flex	03>09	
Meriva 1.4 flex	08>12	
Meriva 1.8 MPFI flex	03>12	
Montana 1.8 MPFI flex	03>07	

Ref. 93393867/ 7083327/ 7083791
APLICA-SE TAMBÉM NA MONTADORA: FIAT
EQUIVALÊNCIAS: DS 1820/ DPL 508791/ EKLASS ESR4327/ SENSORAUTO SRG0014/ SRF1808/ GAUSS GS8391/ POLO/ EURO 793002/ 793868

CÓDIGO NOVO - 08.0010 / ANTIGO - MAX 8810

Aplicação	Ano	Observações
Astra 1.7 CTDI	03>09	03 Pinos Indutivo Cabo: 41cm
Astra 1.7 Cabrio/ Coupe	03>05	
Astra 1.7 CTDI Caravan	03>09	
Astra 1.7 GCT CTDI	05>09	
Blazer 2.8 Diesel Eletronic	05>09	
S10 2.8 4X4 Diesel Eletronic	05>12	

Ref. 46481639/ 46437264/ 46446873/ 60814769/ 0281002214
APLICA-SE TAMBÉM NAS MONTADORAS: FIAT/ NISSAN/ ALFA ROMEO
EQUIVALÊNCIAS: DS 1829/ 1830/ MTE 70311/ 70312/ EKLASS ESR4207/ SENSORAUTO SRG2214/ SRN2214/ SRN2717/ SKR2214/ SKR2717/ POLO/ EURO 792146

CÓDIGO NOVO - 08.0012 / ANTIGO - MAX 8813

Aplicação	Ano	Observações
Agile 1.4 flex MPFI	10>14	03 Pinos Hall Aplicação extensa, consulte o site
Celta 1.0 flex	15>16	
Corsa todas as versões	15>17	
Cobalt 1.4 flex 8V	12>16	
Capitva todas as versões	10>17	
Capitva Sport 2.4	08>15	

Ref. 12588992
EQUIVALÊNCIAS: DS 1857/ MTE 70305/ EKLASS ESR4992/ SENSORAUTO SRG8992/ GAUSS GS8992/ POLO/ EURO 798992

CÓDIGO NOVO - 08.0013 / ANTIGO - MAX 8822

Aplicação	Ano	Observações
Omega Australiano 3.8 V6	99>	04 Pinos Hall Aplicação extensa, consulte o site
Camaro 3.8 V6	95>02	
Impala 3.8 V6	00>05	
Lumina 3.8 V6	98>99	
Lumina APV 3.8 V6	98>99	
Monte Carlo 3.8 V6	98>05	
Allure 3.8 V6	05>09	
Century 3.1 V6	93>	

Ref. 10456161
EQUIVALÊNCIA: EKLASS ESR4061/ GAUSS GS8161/ POLO/ EURO 796146

CÓDIGO NOVO - 08.0016 / ANTIGO - MAX 8831

Aplicação	Ano	Observações
S10 Blazer 4.3 V6	94>	03 Pinos Hall Aplicação extensa, consulte o site
S10 Pickup 4.3 V6 MPFI	94>04	
Silverado 1500 4.3 V6	99>07	
Silverado 1500 Classic 4.3 V6	07>07	
Silverado 2500 5.7 V8	01>02	
Blazer 4.3 V6	95>05	
C1500 Pickup 4.3 V6/ 5.0 V8/ 5.7 V8	96>99	

Ref. 12596851/ 10456607/ 12562910
EQUIVALÊNCIAS: DPL 508851/ EKLASS SGR6851P/ POLO/ EURO 796042

MAX 08.0019

Aplicação	Ano	Observações
Tracker 2.0	99>08	03 Pinos Indutivo Cabo: 25cm

Ref. 91174660/ 3222077E00/ 3322077E00
APLICA-SE TAMBÉM NA MONTADORA: SUZUKI

CÓDIGO NOVO - 08.0034 / ANTIGO - MAX 8828

Aplicação	Ano	Observações
Omega 4.1 MPFI	94>97	03 Pinos Indutivo Cabo: 40cm
C20 Pickup 4.1	96>	
Silverado 4.1 MPFI	97>99	
Suprema 4.1 MPFI	94>98	

Ref. 7766252/ 91541027/ 3965042110/ 0261210104/ 0261210083
APLICA-SE TAMBÉM NAS MONTADORAS: KIA/ FIAT/ HYUNDAI/ CITROEN/ PEUGEOT
EQUIVALÊNCIAS: DS 1821/ 1813/ 1837/ MTE 7039/ 7044/ DPL 508083/ EKLASS ESR4104/ ESR4083/ SENSORAUTO SRG0041/ SRF0104/ SRH0104/ SKB0104/ SRK0041/ SRK0104/ GAUSS GS8104/ GS8383/ POLO/ EURO 790083/ 796252

MAX 08.0083

Aplicação	Ano	Observações
Vivaro Box 2.0 16V	01>	02 Pinos Indutivo

Ref. 8200513668/ 8200260327/ 2375000Q0D/ 2375000QAF
APLICA-SE TAMBÉM NAS MONTADORAS: RENAULT/ NISSAN
EQUIVALÊNCIAS: MTE 70340

CÓDIGO NOVO - 08.0160 / ANTIGO - MAX 8853

Aplicação	Ano	Observações
Prizm 1.8	98>02	02 Pinos Indutivo Cabo: 40cm
Vibe 1.8	03>08	

Ref. 091905030/ 0296000755/ 9008019013/ 94856808/ 94859444
APLICA-SE TAMBÉM NA MONTADORA: TOYOTA
EQUIVALÊNCIAS: EKLASS ESR4030/ POLO/ EURO 790755

MAX 08.0164			
Aplicação	Ano	Observações	
Vibe 2.4	09>10		
		02 Pinos Indutivo Cabo: 34cm	

Ref. 9091905047/ 1800308/ 9008019024
 APLICA-SE TAMBÉM NA MONTADORA: TOYOTA
 EQUIVALÊNCIAS: GAUSS GS8047

MAX 08.0165			
Aplicação	Ano	Observações	
Prizm 1.6/ 1.8	95>97		
		02 Pinos Indutivo Cabo: 25cm	

Ref. 9091905011
 APLICA-SE TAMBÉM NA MONTADORA: TOYOTA
 EQUIVALÊNCIAS: GAUSS GS8011/ Gs8030

MAX 09.0009			
Aplicação	Ano	Observações	
Frontera 2.2 DTI	98>04	05 Pinos	
Omega 2.2 DTI	00>03	Peça fornecida como Refil	
Omega 2.6i/ 3.2i	00>04		
Vectra 2.0/ 2.2 DTI	00>03	Este item substitui as peças 09.0001/ 09.0002/ 09.0010/ 09.0062	
Vectra 2.0/ 2.2 DTI Caravan	00>03		
Vectra 2.6 V6	00>02	Aplicação extensa, consulte o site	
Vectra 2.6 V6 Caravan	00>02		
Astra 2.0 GLS TD 16V	00>04		

Ref. 13243690/ 717359980/ 1324368090/ 46541253/ 60814852
 APLICA-SE TAMBÉM NAS MONTADORAS: CITROEN/ PEUGEOT/ FIAT/ SATURN/ IVECO/ CHERY/ KIA/ ALFA ROMEO/ HYUNDAI/ JAC
 EQUIVALÊNCIAS: MTE 7156/71028/71000/ 71002/71014/71297/71290/7163/7166/7169/7199/ DPL 848019/ EKLASS EFA027/ EFA184/ EFA019/ EFA554/ GAUSS GS5003/ POLO/ EURO 40105/ 40114/ 40118/ 40120/ 40125/ 40127

MAX 09.0014			
Aplicação	Ano	Observações	
Agile 1.4 Flex	09>14		
Montana 1.4 Economy Flex	10>		
		05 Pinos	

Ref. 13241771DA/ 13241771/ 0280218209/ 0280218210
 EQUIVALÊNCIAS: MTE 71072/ EKLASS EFA209/ GAUSS GH5209

MAX 09.0018			
Aplicação	Ano	Observações	
Cruze 1.4 Turbo/ 1.8	11>12		
Sonic 1.6/ 1.8	12>		
Volt 1.4 Electric/ Gás	11>15		
Elr 1.4 Electric/ Gás	14>		
		05 Pinos Peça fornecida como refil	

Ref. 0280218254/ 0280218255/ 0280218429/ 13301682/ 0836006
 EQUIVALÊNCIAS: EKLASS EFA254/ GAUSS GS5682

MAX 09.0019			
Aplicação	Ano	Observações	
C20 4.1 MPFI	96>96		
Grand Blazer 4.1 MPFI	98>99		
Omega 4.1 MPFI	94>98		
Omega Suprema 4.1 MPFI	94>96		
Silverado 4.1 MPFI	96>01		
		04 Pinos Peça fornecida como refil	

Ref. 46407008/ 60810813/ 464649280/ 46464928/ 0280217111
 APLICA-SE TAMBÉM NAS MONTADORAS: ALFA ROMEO/ HYUNDAI/ FIAT
 EQUIVALÊNCIAS: MTE 7164/ 7161/ 7162/ 7179/ EKLASS EFA111/ GAUSS GS5052/ POLO/ EURO 40103/ 40119

MAX 09.0034			
Aplicação	Ano	Observações	
Tracker 2.0	99>99		
		06 Pinos	

Ref. 98AB12B579B1B/ 98AB12B579B2B/ 98AB12B579B3B
 APLICA-SE TAMBÉM NA MONTADORA: FORD
 EQUIVALÊNCIAS: EKLASS EFA981



MAX 09.0048			
Aplicação	Ano	Observações	
Captiva 2.4/ 3.0	09>11		
Cobalt 1.4/ 1.8	17>20		
Montana 1.8	11>20		
Onix 1.0	13>21		
Prisma 1.0	13>21		
S10 2.4/ 2.8 turbo	12>16		
Spin 1.8	17>21		
		05 Pinos Aplicação extensa, consulte o site	

Ref. 15865791
 EQUIVALÊNCIAS: EKLASS EFA791/ POLO/ EURO 40142

MAX 09.0123			
Aplicação	Ano	Observações	
Tracker 1.6	94>97		
		03 Pinos	



Ref. 1380058B00/ SK2451155/ 5K5S2868/ 7410033/ 30011264
 APLICA-SE TAMBÉM NA MONTADORA: SUZUKI

MAX 11.0001

	Aplicação	Ano	Observações
 	Captiva 2.4	09>12	02 pinos Solenóide de escape atuador posição eixo comando (Escape)
	Captiva Sport 2.4 MFI	09>13	
	Malibu 2.4	09>13	
	Cobalt 2.2	06>10	
	Impala 2.4	14>	
	HHR 2.2	06>11	
	HHR 2.4	06>11	
	Orlando 2.4	13>	
	Terrain 2.4	10>16	
	G5 2.2	07>10	
	G6 2.4	06>10	

Ref. 12628348/ 12646784/ 12655421/ 12679100

MAX 11.0002

	Aplicação	Ano	Observações
 	Captiva 2.4	09>12	02 pinos Solenóide de admissão atuador posição eixo comando (Admissão)
	Captiva Sport 2.4 MFI	09>13	
	Malibu 2.4	09>13	
	Cobalt 2.2	06>10	
	Impala 2.4	14>	
	HHR 2.2	06>11	
	HHR 2.4	06>11	
	Orlando 2.4	13>	
	Terrain 2.4	10>16	
	G5 2.2	07>10	
	G6 2.4	06>10	

Ref. 12578517/ 12628347/ 12646783/ 12655420/ 12679099



HAFEI



SENSORES DE VELOCIDADE

Speed Sensors - Sensores de Velocidade



MAX 01.0170

Aplicação	Ano	Observações
Towner 1.0 Towner Furgão 1.0 Towner Jr. Pickup 1.0	08> 08> 08>	
		03 Pinos 08 Pulsos

Ref. HFJ3802120DB

SENSORES DE FASE

Camshaft Position Sensors - Sensores de Fase



CÓDIGO NOVO - 05.0022 / ANTIGO - MAX 9923

Aplicação	Ano	Observações
Towner Jr 1.0 8V	10>	
		03 Pinos Hall

Ref. 0232103052/ 55187973/ A113611011/ 9318528/ 55187973

APLICA-SE TAMBÉM NAS MONTADORAS: FIAT/ JEEP/ FORD/ ALFA ROMEO/ CHERY/ GM/ EFFA/ SUZUKI/ VOLVO/ LAND ROVER

EQUIVALÊNCIAS: DS 1862/ MTE 70421/ EKLASS ESF1003/ ESF1005/ ESR4017/ SENSORAUTO SKR3067/ GAUSS GS9052/ GS9504/ GS9144/ POLO/ EURO 80160/ 80176

SENSORES DE ROTAÇÃO

Crankshaft Position Sensors - Sensores de Rotación



CÓDIGO NOVO - 08.0240 / ANTIGO - MAX 8801

Aplicação	Ano	Observações
Towner	09>	
		03 Pinos Hall

Ref. S123611021C/ 06074116899/ 28083292/ SS85981/ 25375909

APLICA-SE TAMBÉM NA MONTADORA: CHERY

EQUIVALÊNCIAS: MTE 70425/ GAUSS GS9292

CÓDIGO NOVO - 08.0250 / ANTIGO - MAX 8909

Aplicação	Ano	Observações
Towner 1.0 Sigma 1.3	07> 02>	
		03 Pinos Hall

Ref. 468QL13700800/ 378103002/ 077905381C/ 0261210143

APLICA-SE TAMBÉM NAS MONTADORAS: AUDI/ CHANGAN/ EFFA



HONDA



MAX 01.0032			
Aplicação	Ano	Observações	
CR-V 2.0	97>01	03 Pinos 04 Pulsos Equipados com câmbio automático Engrenagem com 20 dentes.	

Ref. 78410S10003

MAX 01.0038			
Aplicação	Ano	Observações	
Civic 1.6 CR-V 2.0 Accord 2.3/ 3.0	96>05 97>01 98>02	02 Pinos Indutivo Transmissão Automática 4 velocidades.	

Ref. 28810P4V003/ 28810P4V004

MAX 01.0054			
Aplicação	Ano	Observações	
Civic 1.5 Accord 1.5 V6 City 1.5 Fit 1.4/ 1.5	07>11 08>12 08>13 09>13	03 Pinos Hall Transmissão Automática	

Ref. 28820RPC013/ 28820RPC003

MAX 01.0074			
Aplicação	Ano	Observações	
City 1.5 Automático CVT Fit 1.3/ 1.5 Automático CVT HR-V 1.8 Automático CVT WR-V 1.5 Automático CVT	15>17 15>19 16>19 18>	03 Pinos Hall	

Ref. 28810RJ2003

CÓDIGO NOVO - 01.0080 / ANTIGO - MAX 5110			
Aplicação	Ano	Observações	
Civic 1.7 Accord 2.0	92>97 94>97	03 Pinos 04 Pulsos	

Ref. 78410SR3004
EQUIVALÊNCIAS: MTE 7324/ EKLASS ESV410/ SENSORAUTO SA033P/ POLO/ EURO 78410

CÓDIGO NOVO - 01.0081 / ANTIGO - MAX 5116			
Aplicação	Ano	Observações	
Civic 1.6 Integra 1.8	96>00 00>01	03 Pinos 04 Pulsos Equipados com câmbio automático. Engrenagem com 20 dentes	

Ref. 78410S04951/ 78410S04952
EQUIVALÊNCIAS: EKLASS ESV952

CÓDIGO NOVO - 01.0082 / ANTIGO - MAX 5134			
Aplicação	Ano	Observações	
Fit 1.4/ 1.5 Manual City 1.5 Manual Civic Transmissão CVT CR-Z (06 marchas) CVT Insight 1.4/ 1.5	09>13 09>15 12>15 11>16 10>14	03 Pinos Hall	

Ref. 28810RWE003

CÓDIGO NOVO - 01.0083 / ANTIGO - MAX 5137			
Aplicação	Ano	Observações	
Fit 1.4/ 1.5 New Fit 1.4/ 1.5	03>08 03>08	03 Pinos 04 Pulsos Engrenagem com 19 dentes.	

Ref. 78410SAA003
EQUIVALÊNCIA: EKLASS ESV003/ SENSORAUTO Sa032/ GAUSS GS1003

CÓDIGO NOVO - 01.0084 / ANTIGO - MAX 5500			
Aplicação	Ano	Observações	
Civic 1.7	01>05	03 Pinos 04 Pulsos Equipados com câmbio manual. Engrenagem com 19 dentes.	

Ref. 78410S5A901/ 78410S5A902

MAX 01.0085			
Aplicação	Ano	Observações	
Accord Prelude	90>91 92>93	03 Pinos 04 Pulsos Cabo: 06cm	

Ref. 78410SM4003/ 78410SR7003/ 78410SY0003

MAX 01.0086			
Aplicação	Ano	Observações	
Civic 1.6 Civic Del Sol 1.6	96>00 97>97	03 Pinos 04 Pulsos Equipados com câmbio manual. Engrenagem com 20 dentes.	

Ref. 78410S04901

MAX 01.0087			
Aplicação	Ano	Observações	
Passport 2.6/ 3.2 V6 SLX 3.2 V6	94>02 96>99	03 Pinos 04 Pulsos	

Ref. 8970658340/ 8971297040/ 8973779200
APLICA-SE TAMBÉM NA MONTADORA: ISUZU

MAX 01.0088			
Aplicação	Ano	Observações	
Civic 1.7	01>05	03 Pinos 04 Pulsos Equipados com câmbio automático. Engrenagem com 19 dentes	

Ref. 78410S5A911/ 78410S5A912
EQUIVALÊNCIA: EKLASS ESV912

MAX 01.0182			
Aplicação	Ano	Observações	
Accord 2.4 (05 Velocidades) CR-V 2.4 (05 Velocidades) Element 2.4 (04 Velocidades) Odyssey 2.4 (05 Velocidades)	03>07 05>06 03>06 05>06	03 Pinos Hall Equipados com câmbio automático.	

Ref. 28810PPW013



MAX 01.0183			
Aplicação	Ano	Observações	
 Accord 2.4/ 3.5 V6 Civic 1.6/ 1.8 Manual Civic todas as versões Automático Fit 1.4/ 1.5 Automático	13>17 12>13	03 Pinos Hall	
	07>12 09>13		
Ref. 28810RPC013/ 28810RPC003 EQUIVALÊNCIAS: GAUSS GS1288			

MAX 01.0184			
Aplicação	Ano	Observações	
 Accord 3.0 V6 Civic 1.6/ 1.8 Manual Fit 1.4 Automático CVT	05> 06>11 04>08	03 Pinos Hall	
Ref. 28810PWR013			

MAX 01.0186			
Aplicação	Ano	Observações	
 CR-V 2.0 Manual 6 marchas Civic 2.0 Manual 6 marchas Fit 1.4 Automático CVT Accord 2.4/ 3.0 V6 Element 2.4	07>13 07>17 04>08 03>12	03 Pinos Hall	
	03>06		
Ref. 28820PWR013/ 28820PWR901			

MAX 01.0187			
Aplicação	Ano	Observações	
 CR-V 2.0	02>05	03 Pinos Hall Equipados com câmbio automático 4 velocidades.	
Ref. 28810P7W004			



CÓDIGO NOVO - 02.0002 / ANTIGO - MAX 5191			
Aplicação	Ano	Observações	
 Fit 1.4 8V Jazz 1.2/ 1.4	03>08 02>08	04 Pinos	
Ref. 37830PWEG01/ 0261230099/ 0261230100/ 0261230217 APLICA-SE TAMBÉM NAS MONTADORAS: GM/ FIAT/ JAC EQUIVALÊNCIAS: DS 1703/1717/ MTE 7145/ 7194/ DPL 888030/ 888196/ 888268/ EKLASS ESM2030/ ESM2217/ ESM2060/ ESM2023/ GAUS GI3030/ GI3099/ GI3506/ POLO/ EURO 80119			

CÓDIGO NOVO - 02.0050 / ANTIGO - MAX 5176			
Aplicação	Ano	Observações	
 Accord 1.8 16V/ 2.0 16V/ 2.2 16V/ 2.3 16V/ 3.0 24V Civic 1.4 16V/ 1.5 16V/ 1.6 16V/ 1.8 16V CR-V 2.0 16V HR-V 1.6 16v	93>03 91>01 95>02 99>	03 Pinos Aplicação extensa, consulte o site	
Ref. 37830P05A01/ 37830PAAS00/ 37830P7AN11/ 798004220 EQUIVALÊNCIAS: DS 1735/ MTE 7139/ GAUSS GI3250			

CÓDIGO NOVO - 02.0052 / ANTIGO - MAX 4410			
Aplicação	Ano	Observações	
 Accord 2.0 16V/ 2.4 16V/ 3.5 V6 24V Civic 1.5 16V/ 1.8 16V flex/ 2.4 16V CR-V 1.5 16V/ 2.4 16V Fit 1.5 16V flex	08> 06>14 07>14 09>13	03 Pinos Esse item substitui o MAX 02.0051 Aplicação extensa, consulte o site	
Ref. 37830RNAA01/ 37830PGKA01 EQUIVALÊNCIAS: DS 1736/ 1737/ EKLASS ESM2410			



MAX 04.0004			
Aplicação	Ano	Observações	
 Civic 1.7 El 1.6	01>05 00>05	03 Pinos Cabo: 09cm	
Ref. 30530PLE004 EQUIVALÊNCIAS: EKLASS ESD3018			

MAX 04.0005			
Aplicação	Ano	Observações	
 Accord 2.0/ 2.3 / 3.0 V6 Odyssey 3.5 V6 Pilot 3.5 V6 Ridgeline 3.5 V6 CL 3.2 V6 MDX 3.5 V6	98>07 99>10 03>08 06>08 01>03 01>06	01 Pino	
Ref. 30530P8FA01/ 30530P5M013/ 30530P5M003 EQUIVALÊNCIAS: MTE 7024/ 7008			

CÓDIGO NOVO - 04.0020 / ANTIGO - MAX 4003			
Aplicação	Ano	Observações	
 RL 3.5 Civic 1.6	96>04 96>00	01 Pino	
Ref. 30530P2MA01 EQUIVALÊNCIA: MTE 7022/ 7023			

CÓDIGO NOVO - 04.0021 / ANTIGO - MAX 4004			
Aplicação	Ano	Observações	
 Civic SI 2.0 16V S2000 2.2 CSX 2.0	06>11 06>09 06>06	01 Pino	
Ref. 30530PRC003			



MAX 04.0024			
Aplicação	Ano	Observações	
Civic 1.3 Elétric/Gas Fit 1.4/ 1.5	03>05 04>08		
			01 Pino

Ref. 30530PWA014/ 30530PWA004

MAX 04.0026			
Aplicação	Ano	Observações	
Accord 2.0/ 2.4/ 3.5 V6 Civic 2.0/ 1.6/ 1.8 CR-V 2.0/ 2.4 Element 2.4 RDX 2.3 Turbo/ 3.5 V6 RSX 2.0 TSX 2.4/ 3.5 V6	03>12 02>11 02>11 03>11 07>14 02>06 04>14		
			01 Pino Aplicação extensa, consulte o site

Ref. 30530PNA003/ 30530PPLA01/ 30530RNAA01



CÓDIGO NOVO - 05.0040 / ANTIGO - MAX 9908			
Aplicação	Ano	Observações	
Civic 1.7 16V Acura El 1.7	01>05 04>05		
			03 Pinos Hall

Ref. 37840PLC006/ 37840RJH006

EQUIVALÊNCIAS: MTE 70426/ DPL 859991/ EKLASS ESF1991/ GAUSS GS9991/ POLO/ EURO 80168/ EKLASS ESF1991

MAX 05.0041			
Aplicação	Ano	Observações	
Accord 2.4 Civic 1.8 CR-V 1.8 Fit 1.4 8V/ 1.5 16V	03>07 07>11 02>06 04>08		
			03 Pinos Hall

Ref. 37510PNB003

EQUIVALÊNCIAS: DPL 858003/ EKLASS ESF1013/ GAUSS GS9003/ POLO/ EURO 80179

MAX 05.0042			
Aplicação	Ano	Observações	
Acura SLX 3.2 V6 Passport 2.6/ 3.2 V6	96>97 96>97		
			03 Pinos Hall

Ref. 10456148

APLICA-SE TAMBÉM NA MONTADORA: GM

MAX 05.0043			
Aplicação	Ano	Observações	
S2000 2.2 Accord 2.0/2.4 16V Civic 2.0 16V SI CR-V 2.0/2.4 16V Fit 1.4 RDX 2.3 Turbo	06>09 03>04 07>11 02>06 04>08 07>12		
			03 Pinos Hall

Ref. 37510PZX003/ 37510PNA003/ 37510PNB003

MAX 06.0120			
Aplicação	Ano	Observações	
Civic 1.7 Acura 2.0 RSX CRV 2.4 Fit 1.4 8V/ 1.5 16V	01>05 02>06 02>06 03>08		
			03 Pinos Sentido horário

Ref. 16400PRLA54/ HAJT6HRK

EQUIVALÊNCIAS: EKLASS ESB005/ GAUSS GS7006

MAX 06.0121			
Aplicação	Ano	Observações	
Civic 2.0 Acura 2.0 RSX	02>05 02>06		
			03 Pinos Sentido anti- horário

Ref. HAJT7HRK/ 16400PRBA12

MAX 06.0122			
Aplicação	Ano	Observações	
Accord 2.2 Civic 1.6 Civic Del Sol 1.5/ 1.6 CRX 1.5/ 1.6 Prelude 2.2/ 2.3 Integra 1.8	90>97 89>00 93>97 88>91 92>01 88>91		
			03 Pinos Sentido anti- horário

Ref. 16400PHKA51/ 16400P75A051/ 16400P72A01/ 16400P2PA51

EQUIVALÊNCIAS: POLO/ EURO 80133

MAX 06.0123			
Aplicação	Ano	Observações	
Accord 2.4 Element 2.4	03>05 03>05		
			03 Pinos Sentido anti- horário

Ref. HAJT7HART/ 16400RAA052



CÓDIGO NOVO - 07.0130 / ANTIGO - MAX 5767			
Aplicação	Ano	Observações	
Civic 1.7	01>05		
		03 Pinos Manual	

Ref. 16022PLCJ01/ 16022PLC003
EQUIVALÊNCIAS: EKLASS EMP203

SENSORES DE ROTAÇÃO

Crankshaft Position Sensors - Sensores de Rotación



CÓDIGO NOVO - 08.0130 / ANTIGO - MAX 8802			
Aplicação	Ano	Observações	
Civic 1.7 El 1.7	01>05 01>03		
		03 Pinos Hall	

Ref. 37500PLC015/ 37500PLC005
EQUIVALÊNCIAS: MTE 70562/ EKLASS ESR4100/ SENSORAUTO SRH0015P/ GAUSS GS8015/ POLO/ EURO 797500

CÓDIGO NOVO - 08.0131 / ANTIGO - MAX 8812			
Aplicação	Ano	Observações	
Fit 1.4/ 1.5 Civic 2.0 CRV 2.0	08> 06>11 02>09		
		03 Pinos Hall	

Ref. 37500PNB003/ 37500PNBA003
EQUIVALÊNCIAS: MTE 70424/ DPL 508077/ EKLASS ESR4003/ SENSORAUTO SRH0003/ GAUSS GS8003/ POLO/ EURO 790078/ 80198

CÓDIGO NOVO - 08.0132 / ANTIGO - MAX 8823			
Aplicação	Ano	Observações	
Fit 1.4 Automático Fit 1.5 Manual/ Automático Accord 2.4 CRV 2.0 Civic 1.6/ 1.8 Element 2.4 RDX 2.3 TSX 2.4	04>08 05>08 03>07 07>11 07>11 03>11 07>13 04>08		
		03 Pinos Hall	

Ref. 37500RAAA01/ 37500PNC006
EQUIVALÊNCIAS: MTE 70578/ DPL 508001/ EKLASS ESR4172/ POLO/ EURO 790172

MAX 08.0133			
Aplicação	Ano	Observações	
City 1.5 Fit 1.4/ 1.5 Civic 1.5 CR-Z 1.5 Insight 1.3 ILX 1.5	09>17 09>14 12>15 11>16 10>14 13>14		
		03 Pinos Hall	

Ref. 37500RB0006/ J5T33271

MAX 08.0135			
Aplicação	Ano	Observações	
Accord 3.0 V6 Odyssey 3.5 V6 Pilot 2.5 V6 Ridgeline 3.5 V6 MDX 3.5 V6 RL 3.5 V6 TL 3.2 V6	03>07 05>10 06>08 06>08 03>09 05>10 04>08		
		06 Pinos Hall	

Ref. 37500RCAA01

MAX 08.0136			
Aplicação	Ano	Observações	
Accord 2.0 - 08>15 Accord 3.5 V6 - 13>17 Civic 1.6/ 2.0 - 12>17 Civic 1.8 - 12>15 CR-V 2.0 - 12>16 CR-V 2.4 - 15>17 HR-V 1.8 - 16>17			
		03 Pinos Hall Aplicação extensa, consulte o site	

Ref. 37500R60U01
EQUIVALÊNCIAS: GAUSS GS9338



MAX 08.0137			
Aplicação	Ano	Observações	
Civic 1.6 Civic Del Sol 1.6 EL 1.6	96>00 96>97 00>00		
		03 Pinos Indutivo Cabo: 38cm	

Ref. 37501P2JJ01/ 0296000510

MAX 08.0138			
Aplicação	Ano	Observações	
Accord 2.2 Odyssey 2.2 Prelude 2.2 DOHC/ SOHC/ 2.3 CL 2.2	95>02 96>98 96>01 97>99		
		04 Pinos Indutivo Cabo: 53cm	

Ref. 37840PAAA01/ 37500P0AA01/ 37840P0AA01
APLICA-SE TAMBÉM NA MONTADORA: ISUZU

MAX 09.0102

	Aplicação	Ano	Observações
 	Accord 2.0	08>15	
	Accord 3.5 V6	08>15	
	Civic 1.8	05>12	
	Civic 2.0	08>11	
	CR-V 2.0	07>	
	Element 2.4	07>07	
			05 Pinos

Ref. 37980RADL11/ 37980RNAA01/ 37980RV0A01



EQUIVALÊNCIAS: MTE 71067/ EKLASS EFA227



HYUNDAI







MAX 01.0053			
Aplicação	Ano	Observações	
Santa Fé todas as versões	00>	03 Pinos / Hall	 
Sonata todas as versões	01>	Equipados com	
Hb20 1.6	12>15	câmbio automático	
Tucson todas as versões	04>	Sensor de entrada	
Azera 3.8 V6	06>07	Intercambiável	
Elantra 2.0	01>10	com o item 05.0002	
Ref. 4262039051/ 4262039100 APLICA-SE TAMBÉM NA MONTADORA: KIA EQUIVALÊNCIAS: MTE 70569/ 70581/ EKLASS ESR4050/ SENSORAUTO SRH8050/ SA052/ SRK8050/ SRM8050/ GAUSS GS8050/ GS9196/ GS1072/ POLO/ EURO 798050/ 80173			

CÓDIGO NOVO - 01.0091 / ANTIGO - MAX 5119			
Aplicação	Ano	Observações	
Azera 3.8 V6	06>10	 	03 Pinos 04 Pulsos Sem engrenagem.
Elantra 2.0	01>06		
Santa Fé 2.4	10>12		
Sonata 2.4/ 2.5 V6	99>01		
Tiburon 2.0/ 2.7 V6	03>08		
Tucson 2.0/ 2.7 V6	06>09		
Ref. 4651739000/ 4651039700/ 4651039800 APLICA-SE TAMBÉM NAS MONTADORAS: KIA/ MITSUBISHI/ CHRYSLER/ DODGE/ JEEP EQUIVALÊNCIAS: EKLASS ESV060			



CÓDIGO NOVO - 01.0120 / ANTIGO - MAX 5138					
Aplicação	Ano	Observações			
HB-20 1.6	12>15	 	03 Pinos 04 Pulsos Equipados com câmbio manual Aplicação extensa consulte o site		
IX-35 2.0	09>				
I-30 1.6	07>				
Accent 1.5/ 1.6	99>				
Elantra 2.0	00>				
Sonata 2.4/ 2.5 V6	01>				
Tiburon 2.0/ 2.7 V6	01>				
Tucson 2.0	04>				
Ref. 964204A000/ 964204A600 APLICA-SE TAMBÉM NAS MONTADORAS: KIA/ CHRYSLER/ DODGE/ JEEP EQUIVALÊNCIAS: DS 2529/ MTE 73032/ SENSORAUTO SA044/ SA045/ GAUSS GS1013					



CÓDIGO NOVO - 01.0151 / ANTIGO - MAX 5166					
Aplicação	Ano	Observações			
Santa Fé todas as versões	00>	 	03 Pinos Hall Equipados com câmbio automático. Sensor de Saída. Aplicação extensa consulte o site		
Sonata todas as versões	01>				
Tiburon todas as versões	01>				
Tucson todas as versões	04>				
Azera 3.8 V6	06>07				
Elantra 2.0	01>10				
Entourage 3.8 V6	07>08				
Xg300 3.0 V6	01>				
Ref. 4262139052/ 4262139100 APLICA-SE TAMBÉM NA MONTADORA: KIA					



CÓDIGO NOVO - 02.0003 / ANTIGO - MAX 5180					
Aplicação	Ano	Observações			
Accent 1.3/ 1.3 hatchback/ 1.5/ 1.5 hatchbak	94>99	 	03 Pinos		
Elantra 1.5/ 1.6 16V/ 1.8 16V	90>00				
Lantra 1.6 16V/ 1.6 kombi/ 1.8 16V kombi/ 1.8 16V/ 2.0 16V/ 2.0 kombi	95>00				
Ref. 16137039/ 12569240/ 7696064/ 594609/ F00099P169 APLICA-SE TAMBÉM NAS MONTADORAS: GM/ KIA/ CITROEN/ PEUGEOT/ RENAULT/ VOLVO/ FIAT EQUIVALÊNCIAS: DS 1701/ MTE 7120/ DPL 888039/ EKLASS ESM2169/ GAUSS GI3130/ GI3069/ POLO/ EURO 80129					

CÓDIGO NOVO - 02.0005 / ANTIGO - MAX 5185			
Aplicação	Ano	Observações	
Accent 1.5 16V/ 1.5 hatchback	95>99	 	04 Pinos
Ref. 480EE1008060/ 0261230013/ 0261230022/ 3933026300 APLICA-SE TAMBÉM NAS MONTADORAS: GM/ SUBARU/ CHERY EQUIVALÊNCIAS: DS 1702/ 1704/ MTE 71047/ 7195/ DPL 888022/ 888013/ EKLASS ESM2013/ ESM2022/ GAUSS GI3013/ GI3022/ POLO/ EURO 80128			

MAX 02.0110			
Aplicação	Ano	Observações	
Azera 3.8 V6	06>11	 	03 Pinos
Entourage 3.8 V6	07>08		
Genesis 3.8 V6	09>11		
Santa Fé 2.4	01>09		
Sonata 2.4/ 2.5 V6	99>10		
Veracruz 3.8 V6	07>12		
XG300 3.0 V6	01>01		
Xg350 3.5 V6	02>05		
Ref. 3930038200/ 480930201 APLICA-SE TAMBÉM NA MONTADORA: KIA EQUIVALÊNCIAS: GAUSS GI3200			

MAX 02.0111					
Aplicação	Ano	Observações			
Azera 3.8 V6	06>11	 	03 Pinos		
Entourage 3.8 V6	07>08				
Genesis 3.8 V6	09>11				
Santa Fé 2.4	01>09				
Sonata 2.4/ 2.5 V6	99>10				
Veracruz 3.8 V6	07>12				
XG300 3.0 V6	01>01				
Xg350 3.5 V6	02>05				
Ref. 3930038100 APLICA-SE TAMBÉM NA MONTADORA: KIA EQUIVALÊNCIAS: EKLASS ESM2200					

MAX 02.0112			
Aplicação	Ano	Observações	
Accent 1.6	12>14	 	04 Pinos Aplicação extensa consulte o site
Azera 3.3 V6	12>14		
Elantra 1.8	11>14		
Santa Fé 2.4	09>15		
Sonata 2.4	08>14		
Tucson 2.4	10>14		
Ref. 393002B000/ 393002B020/ 3930003020/ 3022010009 APLICA-SE TAMBÉM NA MONTADORA: KIA EQUIVALÊNCIAS: DS 1749/ MTE 71077/ EKLASS ESM2600/ ESM2021			

CÓDIGO NOVO - 02.0113 / ANTIGO - MAX 4411			
Aplicação	Ano	Observações	
HR 2500 2.5 Turbo Diesel	>13	 	04 Pinos Sensor de pressão da turbina
H100/ H200 2.5 Turbo Diesel	>13		
Santa Fé 2.0 Turbo	13>14		
Sonata 2.0 Turbo	13>		
Veloster 1.6 Turbo	13>14		
Ref. 3920042030/ 3920042020/ 9490930503/ 3930084400 APLICA-SE TAMBÉM NA MONTADORA: KIA EQUIVALÊNCIAS: GAUSS GI3316			



MAX 04.0009			
Aplicação	Ano	Observações	
Accent 1.5 Accent 1.6 Coupe 1.6 Coupe 2.0 Elantra 2.0 Matrix 1.6	99>02 02>06 01>06 01>03 00>03 07>08	02 Pinos Hall Cabo: 66cm	
Ref. 3925026600 APLICA-SE TAMBÉM NA MONTADORA: KIA/ GM EQUIVALÊNCIAS: DS 2108/ MTE 70013/ DPL 828079/ EKLASS ESD3079/ GAUSS GS5079			

MAX 04.0014			
Aplicação	Ano	Observações	
Elantra 2.0 IX35 2.0 I30 1.6	13> 13> 13>	02 Pinos Hall Cabo: 41cm	
Ref. 10456240/ 10456669/ 392502E000 APLICA-SE TAMBÉM NA MONTADORA: GM/ JAC EQUIVALÊNCIAS: DS 2117/ MTE 70017/ EKLASS ESD3019/ GAUSS GS5000/ POLO/ EURO 84049			

MAX 04.0038			
Aplicação	Ano	Observações	
Azera 2.7/ 3.3 Grand Santa Fé 3.3 V6 4x4 Santa Fé 2.2/ 2.2 4x4/ 2.7/ 2.7 4x4/ 3.5	11> 13> 09>	02 Pinos Hall Cabo: 50cm	
Ref. 393203C200/ 393203C300/ 0261231253/ 0261231255 APLICA-SE TAMBÉM NA MONTADORA: KIA EQUIVALÊNCIA: POLO/ EURO 84013			

MAX 04.0060			
Aplicação	Ano	Observações	
Elantra 2.0 Tiburon 2.0 Tucson 2.0	03>06 03>08 04>10	02 Pinos Cabo: 34cm Motor E - Torq	
Ref. 392502B000/ 3925004000 APLICA-SE TAMBÉM NA MONTADORAS: FIAT/ CHRYSLER/ DODGE/ JEEP/ KIA EQUIVALÊNCIAS: DS 2120/ EKLASS ESD3104/ ESD3015/ GAUSS GS5460			

MAX 04.0072			
Aplicação	Ano	Observações	
HB20 1.0 3 cilindros Accent 1.6 Velooster 1.6 Creta 1.6 I30 1.6 Elantra 1.6 IX35 1.6 Tucson 1.6	15> 12> 15> 15> 07> 06> 10> 10>	02 Pinos Cabo 27cm	
Ref. 392502B000/ 3925004000 APLICA-SE TAMBÉM NA MONTADORA: KIA EQUIVALÊNCIAS: DS 2127/ 2128/ MTE 70027/ EKLASS ESD3014/ ESD3017/ ESD3021			



CÓDIGO NOVO - 05.0002 / ANTIGO - MAX 9913			
Aplicação	Ano	Observações	
Atos 1.0 Santa Fé 2.4 Sonata 2.4	01>07 01>06 99>05	03 Pinos Hall Intercambiável com o item 01.0053	
Ref. 3931038050/ 3935002800/ MD327107/ MD355407 APLICA-SE TAMBÉM NA MONTADORA: KIA/ MITSUBISHI EQUIVALÊNCIAS: MTE 70569/ 70581/ EKLASS ESR4050/ SENSORAUTO SRH8050/ SA052/ SRK8050/ SRM8050/ GAUSS GS8050/ GS9196/ GS1072/ POLO/ EURO 798050/ 80173			

MAX 05.0028			
Aplicação	Ano	Observações	
Accent 1.5 Hb20 1.0 Manual	00>05 12>	03 Pinos Hall	
Ref. 3935026900/ 3935029600 APLICA-SE TAMBÉM NA MONTADORA: KIA EQUIVALÊNCIAS: EKLASS ESR4900			

MAX 05.0049			
Aplicação	Ano	Observações	
Atos 1.0 Santa Fé 2.4 Sonata 2.4	01>07 01>06 99>05	03 Pinos Hall	
Ref. 3931038050 APLICA-SE TAMBÉM NA MONTADORA: KIA/ MITSUBISHI EQUIVALÊNCIAS: MTE 70569/ 70581/ EKLASS ESR4050/ SENSORAUTO SRH8050/ SA052/ SRK8050/ SRM8050/ GAUSS GS8050/ GS9196/ GS1072/ POLO/ EURO 798050/ 80173			

MAX 05.0140			
Aplicação	Ano	Observações	
Tucson 2.0 Elantra 1.8 Elantra 2.0 Tiburon 2.0	05>17 00>06 00>17 05>08	03 Pinos Hall	
Ref. 3935023700/ 3935023910/ 3935023500 APLICA-SE TAMBÉM NA MONTADORA: KIA EQUIVALÊNCIAS: MTE 70317/ DPL 853910/ POLO/ EURO 80164			

MAX 05.0142			
Aplicação	Ano	Observações	
Tucson 2.7 V6 Santa Fé 2.7 V6 Sonata 2.5 Sonata 2.7 V6 Tiburon 2.7 V6 Elantra 1.8 Coupe 1.8/ 2.0 Accent 1.5	05>09 01>06 99>01 02>06 03>08 96>00 96>00 95>00	03 Pinos Hall Cabo: 9cm	
Ref. 3935037100/ 3935037110/ 3935023010/ 3931022040 APLICA-SE TAMBÉM NA MONTADORA: KIA EQUIVALÊNCIAS: DPL 858110/ 85006/ GAUSS GS9006/ POLO/ EURO 80206			

MAX 05.0143			
Aplicação	Ano	Observações	
Santa Fé 2.4 Azera 2.4 H1 2.4 Tucson 2.4 Sonata 2.0/ 2.4 Genesis Coupe 2.0 Turbo	10>12 11>16 08>15 10>14 06>14 10>14	03 Pinos Hall	
Ref. 3935025000/ 3935025010 APLICA-SE TAMBÉM NA MONTADORA: KIA EQUIVALÊNCIAS: DPL 858000/ GAUSS GS9010			



MAX 05.0145			
Aplicação	Ano	Observações	
	Azera 3.0 V6	16>16	03 Pinos Hall Aplicação extensa consulte o site
	Azera 3.3 V6	05>10	
	Santa Fé 3.3 V6	12>	
	Sonata 3.3	06>08	
	Veracruz 3.8 V6	06>13	
	IX 55 3.8 V6	08>12	

Ref. 393183C100
APLICA-SE TAMBÉM NA MONTADORA: KIA

MAX 05.0146			
Aplicação	Ano	Observações	
	Santa Fé 2.7 V6	05>09	03 Pinos Hall

Ref. 393503E120
APLICA-SE TAMBÉM NA MONTADORA: KIA
EQUIVALÊNCIAS: POLO/ EURO 80201

MAX 05.0147			
Aplicação	Ano	Observações	
	Accent 1.4	11>14	03 Pinos Hall Aplicação extensa consulte o site
	Creta 1.6	15>	
	Elantra 1.6	11>	
	HB20 1.6	13>	
	I30 1.4/ 1.6	07>14	
	Ix35 1.6	10>15	

Ref. 393502B030
APLICA-SE TAMBÉM NA MONTADORA: KIA
EQUIVALÊNCIAS: DPL 858030/ EKLASS ESF1008/ GAUSS GS9030/ POLO/ EURO 80200



CÓDIGO NOVO - 06.0003/ ANTIGO - MAX 5704			
Aplicação	Ano	Observações	
	Accent 1.3/ 1.5/1.5 16V	94>99	03 Pinos Sentido anti- horário
	Accent Hatchback 1.3/ 1.5	94>99	
	Coupe 1.6/ 2.0	96>02	
	Elantra 1.5/ 1.6 16V/ 1.8 16V/ 1.8/ 2.0 16V	95>03	
	Scoupe 1.5/ 1.5 turbo	90>95	
	Tiburon 1.5/ 1.8/ 2.0	96>01	

Ref. 72408124/ 96038938/ 1628L1/ 90323839/ 0280122001
APLICA-SE TAMBÉM NAS MONTADORAS: ALFA ROMEO/ FIAT/ GM/ KIA/ CITROEN/ PEUGEOT/ VOLVO/ TOYOTA
EQUIVALÊNCIAS: DS 1908/ 1919/ DPL 708010/ EKLASS ESB001/ GAUSS GS7301/ POLO/ EURO 80102

MAX 06.0019			
Aplicação	Ano	Observações	
	Elantra 1.6/ 2.0	07>	03 Pinos Sentido Anti- horário
	H1 2.4	07>	
	I10 1.1/ 1.2	07>	
	I20 1.2	08>	
	I30 1.6/ 2.0	07>	

Ref. 3517026910
APLICA-SE TAMBÉM NA MONTADORA: KIA
EQUIVALÊNCIAS: EKLASS ESB910/ GAUSS GS7910

CÓDIGO NOVO - 06.0080 / ANTIGO - MAX 5727			
Aplicação	Ano	Observações	
	Tucson 2.0/ 2.0 4X4	04>10	03 Pinos Sentido horário
	Elantra 1.6 16V/ 1.8 16V/ 2.0 16V	00>	
	Tiburon 2.0	03>06	
	Accent 1.3/ 1.5/ 1.5 16V/ 1.6	99>	
	Coupe 1.6/ 2.0	96>	
	Getz 1.1/ 1.3/ 1.6	02>	
	Matrix 1.6/ 1.8	01>	
	Sonata 2.0	04>	
	Trajeto 2.0	99>	

Ref. 3517022600/ 0280122014/ SS10563
APLICA-SE TAMBÉM NAS MONTADORAS: KIA/ CHRYSLER/ DODGE/ PORSCHE
EQUIVALÊNCIAS: GAUSS GS7600

CÓDIGO NOVO - 06.0081 / ANTIGO - MAX 5735			
Aplicação	Ano	Observações	
	Santa Fé 2.4/ 3.5 V6	00>	03 Pinos Sentido horário
	Sonata 2.4	02>	
	Trajeto 2.0	00>	

Ref. 3510238610/ SS10999
APLICA-SE TAMBÉM NA MONTADORA: KIA
EQUIVALÊNCIA: GAUSS GS7610

CÓDIGO NOVO - 06.0082 / ANTIGO - MAX 5736			
Aplicação	Ano	Observações	
	Santa Fé 2.7 V6	01>06	03 Pinos Sentido anti- horário
	Sonata 2.7 V6	99>	
	Tiburon 2.7 V6	01>	
	Atos Prime 1.0	01>03	
	Tucson 2.7	04>10	
	Coupe 2.0	01>	

Ref. 3517037100
APLICA-SE TAMBÉM NA MONTADORA: KIA

MAX 06.0083			
Aplicação	Ano	Observações	
	Accent 1.6 DOHC	06>	03 Pinos Sentido horário
	Getz 1.1/ 1.3	02>	
	Sonata 2.0/ 2.4	04>	

Ref. 3517026900
APLICA-SE TAMBÉM NA MONTADORA: KIA

CÓDIGO NOVO - 07.0050 / ANTIGO - MAX 5748				
Imagem	Aplicação	Ano	Observações	
	Santa Fé 2.7/ 2.7 V6	00>	03 Pinos	
	Tucson 2.7 V6 MPFI 24V	04>		
	Accent 2.4 16V	95>99		
	H-1	01>		
	H100 2.4	01>		
	Sonata 2.5	99>		
	Tiburon 2.0/ 2.7	01>		
	Trajeto 2.0/ 2.7	00>		
Ref. 7789627/ 60811197/ 0280140553/ 0280140571/ 0K9A220660A APLICA-SE TAMBÉM NAS MONTADORAS: KIA/ ALFA ROMEO/ FIAT EQUIVALÊNCIAS: MTE 7499/ DPL 808553/ EKLASS EMP553/ POLO/ EURO 10540/ GAUSS GS6553/ GS6004				

CÓDIGO NOVO - 07.0054 / ANTIGO - MAX 5772				
Imagem	Aplicação	Ano	Observações	
	Accent 1.3/ 1.5	94>99	03 Pinos	
	Coupe 1.6/ 2.0	96>02		
	Elantra 1.5/ 1.6 16V/ 1.8/ 1.8 16V/ 2.0 16V	90>00		
	Scoupe 1.5/ GT 1.5 Turbo	90>95		
	Tiburon 1.5/ 1.8/ 2.0	96>99		
Ref. 7637024/ 60562537/ 60813324/ 60808143/ 9614227880 APLICA-SE TAMBÉM NAS MONTADORAS: FIAT/ AUDI/ KIA/ ALFA ROMEO/ VW/ CITROEN/ PEUGEOT EQUIVALÊNCIAS: MTE 7417/ EKLASS EMP505/ GAUSS GS6505				

CÓDIGO NOVO - 07.0063 / ANTIGO - MAX 5759			
Imagem	Aplicação	Ano	Observações
	Sonata 2.0/ 3.0 V6	96>98	06 Pinos
Ref. MD614282/ MD614381/ MD614431/ MD614436/ E9T15271A APLICA-SE TAMBÉM NAS MONTADORAS: MITSUBISHI/ DODGE/ CHRYSLER/ JEEP			

CÓDIGO NOVO - 07.0064 / ANTIGO - MAX 5761			
Imagem	Aplicação	Ano	Observações
	Elantra 1.6	92>95	06 Pinos
	Sonata 2.0	92>96	
Ref. MD614368/ MD614559/ MD628051/ E9T15292 APLICA-SE TAMBÉM NAS MONTADORAS: MITSUBISHI/ CHRYSLER/ DODGE/ JEEP EQUIVALÊNCIAS: EKLASS EMP073/ GAUSS GS6053			

MAX 07.0111			
Imagem	Aplicação	Ano	Observações
	Sonata 2.0 Manual/ Automático	08>	03 Pinos
Ref. 3515026960/ 351502G000 APLICA-SE TAMBÉM NA MONTADORA: KIA			

MAX 07.0112			
Imagem	Aplicação	Ano	Observações
	Elantra 2.0 16V	03>06	03 Pinos
	Tiburon 2.0	04>08	
	Tucson 2.0 16V	05>09	
Ref. 3515023700/ 3515023900/ 351502B000 APLICA-SE TAMBÉM NA MONTADORA: KIA EQUIVALÊNCIA: EKLASS EMP900/ GAUSS GS6903			

MAX 07.0113				
Imagem	Aplicação	Ano	Observações	
	Tucson 2.7 V6	05>09	03 Pinos	
	Accent 1.5	00>05		
	Elantra 1.6/ 1.8/ 2.0	00>		
	Coupe 2.7/ 2.0	01>		
	Getz 1.3/ 1.4/ 1.5/ 1.6	02>		
	Tiburon 2.0/ 2.7	03>		
Ref. 3515022600 APLICA-SE TAMBÉM NAS MONTADORAS: KIA/ DODGE/ CHRYSLER/ JEEP EQUIVALÊNCIAS: MTE 7411/ POLO/ EURO 10541				

MAX 08.0028			
Imagem	Aplicação	Ano	Observações
	Hb20 1.0 3cc	12>15	02 Pinos Indutivo Cabo: 39cm
Ref. 3918004000 APLICA-SE TAMBÉM NA MONTADORA: KIA			

CÓDIGO NOVO - 08.0034 / ANTIGO - MAX 8828			
Imagem	Aplicação	Ano	Observações
	Scoupe 1.5i	90>95	03 Pinos Indutivo Cabo: 40cm
	Scoupe 1.5i Turbo	93>95	
Ref. 0K9A018891/ 0K9AA18891/ 0K08A18891/A/ 0K04G18891 APLICA-SE TAMBÉM NA MONTADORA: KIA/ FIAT/ GM/ CITROEN/ PEUGEOT EQUIVALÊNCIAS: DS 1821/ 1813/ 1837/ MTE 7039/ 7044/ DPL 508083/ EKLASS ESR4104/ ESR4083/ SENSORAUTO SRG0041/ SRF0104/ SRH0104/ SKB0104/ SRK0041/ SRK0104/ GAUSS GS8104/ GS8383/ POLO/ EURO 790083/ 796252			

MAX 08.0088			
Aplicação	Ano	Observações	
HR 2.5 H-100 2.5	07>12 05>10		
			03 Pinos Indutivo Cabo: 50cm

Ref. 3965042600
 APLICA-SE TAMBÉM NAS MONTADORAS: KIA
 EQUIVALÊNCIAS: GAUSS GS8600

CÓDIGO NOVO - 08.0110 / ANTIGO - MAX 5848			
Aplicação	Ano	Observações	
Elantra 2.0 16V Tiburon 2.0 Tucson 2.0 Tucson 2.7 AWD I30 2.0 GLS Santa Fé 2.7 V6	01>12 03>08 04>10 04>10 07>12 01>05		
			03 Pinos Hall

Ref. 3918023500/ 3918023910
 APLICA-SE TAMBÉM NA MONTADORA: KIA
 EQUIVALÊNCIAS: DS 1856/ EKLASS ESR4500/ SENSORAUTO SRH2040/ GAUSS GS8500/ POLO/ EURO 792804

CÓDIGO NOVO - 08.0111 / ANTIGO - MAX 8833			
Aplicação	Ano	Observações	
Tucson 2.0 Veloster 1.6 Elantra 1.8 HB20 1.6 Creta 1.6 I30 1.6 Sonata 2.0	13>17 12>17 11>17 12> 15>16 12>15 12>14		
			02 Pinos Indutivo Cabo: 25cm

Ref. 391802B000
 APLICA-SE TAMBÉM NA MONTADORA: KIA
 EQUIVALÊNCIAS: DS 1868/ MTE 70316/ EKLASS ESR4008/ ESR4018

MAX 08.0112			
Aplicação	Ano	Observações	
Accent 1.3 SOHC Accent 1.5 DOHC/ SOHC Coupe 1.8/ 2.0 Elantra 1.6/ 1.8/ 2.0 Tiburon 1.8/ 2.0	94>00 95>96 96>02 95>00 97>01		
			03 Pinos Indutivo Cabo: 16cm

Ref. 3918022030/ 3918022040/ 3918022050/ 3918022060

MAX 08.0113			
Aplicação	Ano	Observações	
Santa Fé 2.0/ 2.7 V6 Sonata 2.5 V6 24V Tiburon 2.7 V6 Tucson 2.7 V6 Coupe 2.7	00>05 98>01 03>08 05>09 01>06		
			03 Pinos Hall Cabo: 16cm

Ref. 3918037150/ 3918037200
 APLICA-SE TAMBÉM NA MONTADORA: KIA
 EQUIVALÊNCIAS: SENSORAUTO SRH7150/ SRK7150/ GAUSS GS8150/ POLO/ EURO 797150

MAX 08.0114			
Aplicação	Ano	Observações	
Santa Fé 2.2 Diesel CRDI	05>12		
			03 Pinos Indutivo Cabo: 50cm

Ref. 3918027800
 EQUIVALÊNCIAS: DS 1845/ POLO/ EURO 797000

MAX 08.0117			
Aplicação	Ano	Observações	
Accent 1.5/ 1.6 MPI/ DOHC Coupe 1.6i Elantra 1.6 Matrix 1.6	99>06 01>06 00>06 01>07		
			02 Pinos Indutivo Cabo: 16cm

Ref. 3918026900/ 3918022600
 APLICA-SE TAMBÉM NAS MONTADORAS: KIA/ DODGE/ CHRYSLER/ JEEP
 EQUIVALÊNCIAS: POLO/ EURO 792600

MAX 08.0118			
Aplicação	Ano	Observações	
Azera 3.8 V6 Entourage 3.8 V6 Genesis 3.8 V6 Genesis Coupe 3.8 V6 Genesis Sedan 3.8 V6 Santa Fé 3.3 V6 Veracruz 3.8 V6	06>11 07>08 09> 10>14 10>14 07>12 07>12		
			02 Pinos Indutivo

Ref. 393103C100
 APLICA-SE TAMBÉM NA MONTADORA: KIA
 EQUIVALÊNCIAS: MTE 70337

MAX 08.0120			
Aplicação	Ano	Observações	
Santa Fé 2.4 Sonata 2.0/2.4 Tucson 2.4 Azera 2.4	10>14 04>13 10>14 08>10		
			03 Pinos Hall Cabo: 30cm

Ref. 3918025200/ 3918025300
 APLICA-SE TAMBÉM NA MONTADORA: KIA
 EQUIVALÊNCIAS: SENSORAUTO SRH5200/ SRK5200/ GAUSS GS8200/ POLO/ EURO 795200

MAX 08.0121			
Aplicação	Ano	Observações	
Azera 2.7 Santa Fé 2.7 V6/ 3.3 V6	06>10 07>09		
			03 Pinos Indutivo Cabo: 26cm

Ref. 391803E100
 APLICA-SE TAMBÉM NA MONTADORA: KIA
 EQUIVALÊNCIAS: POLO/ EURO 793910

MAX 08.0153			
Aplicação	Ano	Observações	
Atos 1.0	01>		
			03 Pinos Hall Cabo: 30cm

Ref. 3931002600/ 05072065AA/ 3931002700
 APLICA-SE TAMBÉM NA MONTADORA: KIA
 EQUIVALÊNCIAS: MTE 70560/ GAUSS GS8700



MAX 09.0009

Aplicação	Ano	Observações
	Centennial JL 350 3.5	00>05 05 Pinos
	Santa Fé 3.5 4X4	02>05 Peça fornecida como Refil
	Terracan 3.5 V6	01>06
	XG30 3.0	98>05 Este item substitui as peças 09.0001/09.0002/09.0010/09.0062
	Xg35 3.5	02>05

Ref. 1192W5/ 0281002184/ 0281002428/ 0280218019/ 0280218166

APLICA-SE TAMBÉM NAS MONTADORAS: FIAT/ GM/ IVECO/ PEUGEOT/ SATURN/ ALFA ROMEO/ CHERY/ JAC/ KIA/ CITROEN

EQUIVALÊNCIAS: MTE 7156/ 71028/ 71000/ 71002/ 71014/ 7129/ 71290/ 7163/ 7166/ 7169/ 7199/ DPL 848019/ EKLASS EFA027/ EFA184// EFA019/ EFA554/ GAUSS GS5003/ POLO/ EURO 40105/ 40114/ 40118/ 40120/ 40125/ 40127

MAX 09.0019

Aplicação	Ano	Observações
	Accent 1.3/ 1.5	94>99
	Accent 1.3/ 1.5 Hatchback	94>99
	Avante 1.5	95>00
	Scoupe 1.5	92>95
	Tiburon 1.5	96>
	Tiburon 1.8/ 2.0	97>01
	Elantra 1.8	96>00

Ref. 46407008/ 60810813/ 464649280/ 46464928

APLICA-SE TAMBÉM NAS MONTADORAS: FIAT/ GM/ ALFA ROMEO

EQUIVALÊNCIAS: MTE 7164/ 7161/ 7162/ 7179/ EKLASS EFA111/ GAUSS GS5052/ POLO/ EURO 40103/ 40119

MAX 09.0060

Aplicação	Ano	Observações
	Santa Fé 4X4 2.7 24V	01>06
	Tucson AWD 2.7 24V	04>13
	Tucson 2.7 24V	06>14
	Sonata 2.5 V6 24V	98>01

03 Pinos

Ref. 13621432356/ 1432356/ MHK100620/ AF10185

APLICA-SE TAMBÉM NAS MONTADORAS: BMW/ KIA/ LAND ROVER

EQUIVALÊNCIAS: MTE 7165/ 7152/ 7167/ EKLASS EFA605/ POLO/ EURO 40117

CÓDIGO NOVO - 09.0061 / ANTIGO - MAX 5867

Aplicação	Ano	Observações
	Accent 1.3/ 1.5	94>99
	Accent 1.3/ 1.5 Hatchback	94>99
	Avante 1.5	95>00
	Scoupe 1.5	92>95
	Tiburon 1.5	96>

04 Pinos
Aplicação extensa consulte o site

Ref. 46464928/ 0280217102

APLICA-SE TAMBÉM NA MONTADORA: ALFA ROMEO

EQUIVALÊNCIAS: MTE 7161

MAX 09.0063

Aplicação	Ano	Observações
	Azera 3.3 V6	06>10
	Azera 3.8 V6	06>07
	Entourage 3.8 V6	07>07
	Santa Fé 2.7 V6/ 3.3 V6	07>07
	Sonata 3.3 V6	07>07
	Veracruz 3.8 V8	07>07

05 Pinos

Ref. 281643C100/ 281103C100

APLICA-SE TAMBÉM NA MONTADORA: KIA

EQUIVALÊNCIAS: EKLASS EFA004

MAX 09.0065

Aplicação	Ano	Observações
	H-1 2.5 CRDI	01>07
	Libero 2.5 CRDI	00>
	Porter 2.5 CRDI	04>
	Starex 2.5 CRDI	02>07
	Terracan 2.9 CRDI	01>06
	Tucson 2.0	12>

05 Pinos

Ref. 2816425000 / 2816423720

APLICA-SE TAMBÉM NA MONTADORA: KIA

EQUIVALÊNCIAS: EKLASS EFA700



ISUZU



SENSORES DE VELOCIDADE

Speed Sensors - Sensores de Velocidade



CÓDIGO NOVO - 01.0013 / ANTIGO - MAX 5510			
Aplicação	Ano	Observações	
 Ascender 4.2/ 5.3 V8 Hombre 2.2 I-280 2.8 I-290 2.9	03>08	02 Pinos Indutivo Equipados com câmbio automático de 4 velocidades Sensor de velocidade do eixo da saída.	
	96>00		
	06>		
	07>08		
Ref. 10456520/ 10456194/ 24225896/ SS10302 APLICA-SE TAMBÉM NA MONTADORA: GM			

MAX 01.0087			
Aplicação	Ano	Observações	
 Amigo 2.2/ 3.2 V6 Rodeo 3.2 V6 Rodeo Sport 2.2/ 3.2 V6 Trooper 3.2 V6 DOHC/ SOHC Vehicross 3.5 V6	98>00		
	93>03		
	01>03		
	93>02		
	99>00		
			03 Pinos 04 Pulsos
Ref. 8970658340/ 8971297040/ 8973779200 APLICA-SE TAMBÉM NA MONTADORA: HONDA			

SENSORES DE DETONAÇÃO

Knock Sensors - Detonación Sensores



MAX 04.0002			
Aplicação	Ano	Observações	
 Hombre 4.3 V6	97>00		
			01 Pino Diâmetro: 13mm
Ref. 10456075 APLICA-SE TAMBÉM NA MONTADORA: GM EQUIVALÊNCIAS: MTE 7018/ 7011			

SENSORES DE FASE

Camshaft Position Sensors - Sensores de Fase



MAX 05.0004			
Aplicação	Ano	Observações	
 Hombre 4.3 V6	97>00		
			03 Pinos Hall
Ref. 10485432/ 10490645 APLICA-SE TAMBÉM NA MONTADORA: GM EQUIVALÊNCIAS: MTE 70559/ DPL 858468			

SENSORES DE ROTAÇÃO

Crankshaft Position Sensors - Sensores de Rotación



MAX 08.0138			
Aplicação	Ano	Observações	
 Oasis 2.2	96>99		
			04 Pinos Indutivo Cabo: 53cm
Ref. 37840PAAA01/ 37500P0AA01/ 37840P0AA01 APLICA-SE TAMBÉM NA MONTADORA: HONDA			



IVECO





CÓDIGO NOVO - 02.0010 / ANTIGO - MAX 4412			
Aplicação	Ano	Observações	
	City Class 2.8	05>07	04 Pinos Sensor de pressão da turbina. Aplicação extensa consulte o site
	Daily 29 L10 / L12 2.3	02>06	
	Daily 35 C10/ C12 2.3	02>06	
	Daily 40 C13 2.8	01>04	
	Daily 45 C13 2.8	99>04	
	Daily 50 C11/ C15 2.8	01>04	
	Iveco 2.8	04>	
	Scudato 60.13 2.8	05>11	
	Turbo Daily 2.8	03>	
	Ref. 0369980411/ 0281002845/ 0281002514/ 0261230095 APLICA-SE TAMBÉM NAS MONTADORAS: FIAT/ GM/ CITROEN/ PEUGEOT/ VW/ SEAT/ SKODA/ ALFA ROMEO/ AGRALE EQUIVALÊNCIAS: DS 1722/ 1724/ 1725/ 1726/ MTE 71068/ 71069/ 71070/ SENSORAUTO SKM2514/ GAUSS GI3437/ GI3514/ GI3334/ GI3576/ POLO/ EURO 80131		

MAX 02.0025			
Aplicação	Ano	Observações	
	Eurotech 190 7.8 24V diesel	99>	04 Pinos
Ref. 0281002655/ 1697325/ 04214999/ 62274210216/ 511274210216 APLICA-SE TAMBÉM NA MONTADORA: VW/ DAF/ MAM/ EQUIVALÊNCIAS: DS 1744/ SENSORAUTO SKM2233			



CÓDIGO NOVO - 08.0022 / ANTIGO - MAX 5804			
Aplicação	Ano	Observações	
	Cityclass 2.8	05>	03 Pinos Indutivo Cabo: 69cm Todos sem ar condicionado
	Cityclass Daily 2.8	05>	
	Cityclass Daily Chassi 2.8	05>	
	Cityclass Furgão 2.8 JTD	05>	
	Cityclass Boxer 2.8 HDI	05>	
Ref. 500343018/ 7799033/ 7799032/ 0281002332/ 0261210115 APLICA-SE TAMBÉM NAS MONTADORAS: FIAT/ CITROEN/ PEUGEOT EQUIVALÊNCIAS: DS 1815/ 1826/ 1835/ 1839/ MTE 70304/ 7042/ 7047/ DPL 508115/ EKLASS ESR4115 SENSORAUTO SKR2332/ SKP2332/ GAUSS GS8302/ POLO/ EURO 790115			

MAX 08.0063			
Aplicação	Ano	Observações	
	Daily 35 S14 3.0 16V Diesel	07>	03 Pinos Hall Cabo: 10cm
	Daily 40 S16 3.0 16V Diesel	07>	
	Daily 45 S14 3.0 16V Diesel	07>	
	Daily 45 S16 3.0 16V Diesel	07>	
	Daily 55 C16 3.0 16V Diesel	07>	
	Daily 70 C16 3.0 16V Diesel	07>	
	Ref. 500374763/ 0281002513 EQUIVALÊNCIAS: DS 1859/ MTE 70307/ SENSORAUTO SKR2513/ POLO/ EURO 80215		

MAX 08.0085			
Aplicação	Ano	Observações	
	Daily 2.3 16V/ 3.0 16v	08>	02 Pinos Indutivo
Ref. 1131J7/ 504129943/ 0281002778 APLICA-SE TAMBÉM NAS MONTADORAS: CITROEN/ PEUGEOT/ FIAT EQUIVALÊNCIAS: MTE 70308/ SENSORAUTO SKR2778/ POLO/ EURO 80214			



MAX 09.0009			
Aplicação	Ano	Observações	
	Eurocargo 120 E 20 5.9 CNG	11>14	05 Pinos Peça fornecida como Refil Este item substitui as peças 09.0001/ 09.0002/ 09.0010/ 09.0062
	Eurocargo 160 E 20 5.9 CNG	11>14	
Ref. 504051082/ 500332364/ 0281002184/ 0281002428 APLICA-SE TAMBÉM NAS MONTADORAS: FIAT/ CITROEN/ GM/ PEUGEOT/ SATURN/ CHERY/ JAC/ ALFA ROMEO/ HYUNDAI/ KIA EQUIVALÊNCIAS: MTE 7156/ 71028/ 71000/ 71002/ 71014/ 7129/ 71290/ 7163/ 7166/ 7169/ 7199/ DPL 848019/ EKLASS EFA027/ EFA184/ EFA019/ EFA554/ GAUSS GS5003/ POLO/ EURO 40105/ 40114/ 40118/ 40120/ 40125/ 40127			

MAX 09.0043			
Aplicação	Ano	Observações	
	City class 45/ 55/ 70 3.0	12>	04 Pinos Aplicação extensa, consulte o site
	Daily 29/ 35 2.3/ 3.0	06>14	
	Daily 33 2.3	14>	
	Daily 40 2.3/ 3.0	06>14	
	Daily 45 3.0	06>12	
	Daily 50 2.3	06>11	
	Daily 55 3.0	09>	
Ref. 0281006056/ 51830257/ 55220331/ 504301164 APLICA-SE TAMBÉM NA MONTADORA: FIAT EQUIVALÊNCIAS: EKLASS EFA003			



JAC

M O T O R S





CÓDIGO NOVO - 02.0002 / ANTIGO - MAX 5191

	Aplicação	Ano	Observações
	Jac J3 1.4 16V gasolina	10>	04 Pinos Aplicação extensa consulte o site

Ref. 46533518/ 7084986/ 46553045/ 77364869/ 0261230099

APLICA-SE TAMBÉM NAS MONTADORAS: GM/ HONDA

EQUIVALÊNCIAS: DS 1703/1717/ MTE 7145/ 7194/ DPL 888030/ 888196/ 888268/ EKLASS ESM2030/ ESM2217/ ESM2060/ ESM2023/ GAUSS GI3030/ GI3099/ GI3506/ POLO/ EURO 80119

SENSORES DE DETONAÇÃO

Knock Sensors - Detonación Sensores



MAX 04.0014

	Aplicação	Ano	Observações
	J2	14>	02 Pinos Hall Cabo: 41cm
	J3 Hatch	13>	
	J3 S Hatch	13>	
	J3 Turin	13>	
	J3 S Turin	13>	
J5	14>		

Ref. 10456240/ 10456669/ 392502E000

APLICA-SE TAMBÉM NAS MONTADORAS: GM/ HYUNDAI

EQUIVALÊNCIAS: DS 2117/ MTE 70017/ EKLASS ESD3019/ GAUSS G55000/ POLO/ EURO 84049

SENSORES DE FASE

Camshaft Position Sensors - Sensores de Fase



MAX 05.0015

	Aplicação	Ano	Observações
	J6 2.0 16V	11>17	03 Pinos Hall

Ref. 94705176/ 1026610GAA

APLICA-SE TAMBÉM NA MONTADORA: GM

EQUIVALÊNCIA: DS 1866

SENSORES DE FLUXO DE AR

Mass Flow Air Sensors - Sensores de Flujo del Aire



MAX 09.0009

	Aplicação	Ano	Observações
	Refine 2.4	03>08	05 Pinos Peça fornecida como Refil Este item substitui as peças 09.0001/ 09.0002/ 09.0010/ 09.0062

Ref. 504051082/ 500332364/ 0281002184/ 0281002428

APLICA-SE TAMBÉM NAS MONTADORAS: FIAT/ CITROEN/ GM/ PEUGEOT/ SATURN/ CHERY/ ISUZU/ ALFA ROMEO/ HYUNDAI/ KIA

EQUIVALÊNCIAS: MTE 7156/ 71028/ 71000/ 71002/ 71014/ 7129/ 71290/ 7163/ 7166/ 7169/ 7199/ DPL 848019/ EKLASS EFA027/ EFA184/ EFA019/ EFA554/ GAUSS GS5003/ POLO/ EURO 40105/ 40114/ 40118/ 40120/ 40125/ 40127

MAX 09.0120

	Aplicação	Ano	Observações
	Refine 2.4	03>08	05 Pinos

Ref. 0280218166/ A113614011/ 28164V3730

APLICA-SE TAMBÉM NA MONTADORA: JAC

EQUIVALÊNCIAS: MTE 71013/ 71023/ 7160



JAGUAR



MAX 04.0013			
	Aplicação	Ano	Observações
 	XF 3.0	12>15	
	XF 5.0	10>15	
			02 Pinos
Ref. LR008877/ JD61212/ 1N1A12A699AA/ 1132002 APLICA-SE TAMBÉM NAS MONTADORAS: FORD/ LAND ROVER EQUIVALÊNCIAS: DS 2116/ MTE 70012/ DPL 828003/ EKLASS ESD3003/ GAUSS GS5003			



KIA MOTORS





MAX 01.0053

Aplicação	Ano	Observações
Optima 2.4/ 2.5 V6	01>10	03 Pinos / Hall
Sedona 3.5 V6	02>10	Equipados com
Spectra 2.0	05>09	câmbio automático
Soul todas as versões	08>	Sensor de entrada
Sportage 2.0/ 2.7 V6	04>07	Intercambiável
Cerato todas as versões	04>	com o item 05.0002
		Aplicação extensa
		consulte o site

Ref. 4262039051/ 4262039100
 APLICA-SE TAMBÉM NA MONTADORA: HYUNDAI
 EQUIVALÊNCIAS: MTE 70569/ 70581/ EKLASS ESR4050/ SENSORAUTO SRH8050/ SA052/ SRK8050/ SRM8050/
 GAUSS GS8050/ GS9196/ GS1072/ POLO/ EURO 798050/ 80173

MAX 01.0058

Aplicação	Ano	Observações
Besta GS/ TOPIC 2.7	99>	03 Pinos/ 04 Pulsos Sem tacógrafos ESSA VERSÃO JÁ VEM EQUIPADA COM OS FIOS PARA LIGAÇÃO DO SENSOR. DEVIDAMENTE IDENTIFICADOS QUAIS SÃO AS POLARIDADES, LEMBRANDO QUE NÃO SE TRATA DE SENSOR E CONECTOR JUNTOS, APENAS OS FIOS SOLDADOS E BLINDADOS COM RESINA EPOXI PARA EVITAR CONTAMINAÇÃO POR ÁGUA E/OU SUEIRA.
Grand Besta 2.7/ 3.0	99>	
Bongo K2700/ K2500/ K3000	97>	
Sportage 2.0 DOHC/ SOHC	95>02	
Carens todas as versões	99>06	

Ref. 0K01155475/ 0K01155475B/ 0K01155475C/ 0K0115547K

CÓDIGO NOVO - 01.0091 / ANTIGO - MAX 5119

Aplicação	Ano	Observações
Optima 2.4/ 2.5 V6	01>08	03 Pinos 04 Pulsos Sem engrenagem.
Spectra 2.0	04>06	
Sedona 3.5 V6	02>	
Sportage 2.0/ 2.7 V6	04>10	

Ref. 4651739000/ 4651039700/ 4651039800
 APLICA-SE TAMBÉM NAS MONTADORAS: HYUNDAI/ MITSUBISHI/ CHRYSLER/ DODGE/ JEEP
 EQUIVALÊNCIAS: EKLASS ESV060

CÓDIGO NOVO - 01.0120 / ANTIGO - MAX 5138

Aplicação	Ano	Observações
Forte 2.0/ 2.4	10>15	03 Pinos 04 Pulsos Equipados com câmbio manual Aplicação extensa consulte o site
Rio 1.6	07>10	
Rio5 1.6	07>09	
Sportage 2.0	05>09	
Cerato todas as versões	04>	
Picanto todas as versões	04>	
Sorento todas as versões	02>	
Soul todas as versões	08>	

Ref. 964204A000/ 964204A600
 APLICA-SE TAMBÉM NAS MONTADORAS: HYUNDAI/ CHRYSLER/ DODGE/ JEEP
 EQUIVALÊNCIAS: DS 2529/ MTE 73032/ SENSORAUTO SA044/ Sa045/ GAUSS GS1013

CÓDIGO NOVO - 01.0121 / ANTIGO - MAX 5141

Aplicação	Ano	Observações
Besta GS/ TOPIC 2.7	99>	03 Pinos 04 Pulsos Sem tacógrafos
Grand Besta 2.7/ 3.0	99>	
Bongo K2700/ K2500/ K3000	97>	
Sephia 1.6 DOHC/ SOHC/ 1.8	95>01	
Sportage 2.0 DOHC/ SOHC	95>02	
Carens todas as versões	99>06	

Ref. 0K01155475/ 0K01155475B/ 0K01155475C/ 0K0115547K

CÓDIGO NOVO - 01.0151 / ANTIGO - MAX 5166

Aplicação	Ano	Observações
Optima 2.4/ 2.5 V6	01>10	03 Pinos Hall Equipados com câmbio automático. Sensor de Saída. Aplicação extensa consulte o site
Sedona 3.5 V6	02>10	
Spectra 2.0	05>09	
Spectra5 2.0	06>09	
Soul todas as versões	08>	
Sportage 2.0/ 2.7 V6	04>07	
Cerato todas as versões	04>	
Picanto todas as versões	08>	

Ref. 4262139052/ 4262139100
 APLICA-SE TAMBÉM NA MONTADORA: HYUNDAI



CÓDIGO NOVO - 02.0003 / ANTIGO - MAX 5180

Aplicação	Ano	Observações
Shepia 1.5 16V/ 1.5 hatchback/ 1.6 16V/ 1.6 16V hatchback	92>00	03 Pinos
Shuma 1.5 16V/ 1.5 16v hatchback/ 1.6 16V/ 1.6 16V hatchback/ 1.8 16V/ 1.8 16V hatchback	89>99	
Mentor 1.5/ 1.5 hatchback	98>00	
Pride 1.3	95>00	

Ref. 16137039/ 12569240/ 7696064/ 594609/ F00099P169
 APLICA-SE TAMBÉM NAS MONTADORAS: GM/ HYUNDAI/ CITROEN/ PEUGEOT/ RENAULT/ VOLVO/
 FIAT
 EQUIVALÊNCIAS: DS 1701/ MTE 7120/ DPL 888039/ EKLASS ESM2169/ GAUSS GI3130/ GI3069
 POLO/ EURO 80129

CÓDIGO NOVO - 02.0037 / ANTIGO - MAX 5199

Aplicação	Ano	Observações
Sportage 2.0	94>98	03 Pinos

Ref. 1920K8/ 377906051/ 0261230004/ 0261230037/ 0261230038
 APLICA-SE TAMBÉM NAS MONTADORAS: AUDI/ PEUGEOT/ VW/ CITROEN/ SEAT/ FIAT
 EQUIVALÊNCIAS: DS 1713/ MTE 7135/ EKLASS ESM2004/ GAUSS GI3037/ POLO/ EURO
 80132

MAX 02.0110

Aplicação	Ano	Observações
Amanti 3.5 V6	04>09	03 Pinos
Optima 2.4	01>08	
Rio 1.5	01>07	
Rondo 2.7 V6	07>10	
Sedona 3.5 V6	05>14	
Sorento 3.5 V6	05>09	

Ref. 3930038200/ 480930201
 APLICA-SE TAMBÉM NA MONTADORA: HYUNDAI
 EQUIVALÊNCIAS: GAUSS GI3200

MAX 02.0111

Aplicação	Ano	Observações
Amanti 3.5 V6	04>09	03 Pinos
Optima 2.4	01>08	
Rio 1.5	01>07	
Rondo 2.7 V6	07>10	
Sedona 3.5 V6	05>14	
Sorento 3.5 V6	05>09	

Ref. 3930038100
 APLICA-SE TAMBÉM NA MONTADORA: HYUNDAI
 EQUIVALÊNCIAS: EKLASS ESM2200



MAX 02.0112			
Aplicação	Ano	Observações	
Forte 1.8	10>14	04 Pinos Aplicação extensa consulte o site	
Rio 1.6	12>14		
Rondo 2.4	09>10		
Sorento 2.4/ 3.3 V6	11>14		
Soul 1.6/ 2.0	10>14		
Sportage 2.0 Turbo/ 2.4	12>14		

Ref. 393002B000/ 393002B020/ 3930003020/ 3022010009
 APLICA-SE TAMBÉM NA MONTADORA: HYUNDAI
 EQUIVALÊNCIAS: DS 1749/ MTE 71077/ ECLASS ESM2600/ ESM2021

CÓDIGO NOVO - 02.0113 / ANTIGO - MAX 4411			
Aplicação	Ano	Observações	
Sportage 2.0 Turbo	11>13	04 Pinos Sensor de pressão da turbina	
Bongo K2500 2.5 Turbo	>14		

Ref. 3920042030/ 3920042020/ 9490930503/ 3930084400
 APLICA-SE TAMBÉM NA MONTADORA: HYUNDAI
 EQUIVALÊNCIAS: GAUSS GI3316



MAX 04.0009			
Aplicação	Ano	Observações	
Cerato 1.6	04>06	02 Pinos Hall Cabo: 66cm	

Ref. 3925026600/ 90511177/ 0261231079
 APLICA-SE TAMBÉM NA MONTADORA: HYUNDAI/ GM
 EQUIVALÊNCIAS: DS 2108/ MTE 70013/ DPL 828079/ ECLASS ESD3079/ GAUSS GS5079

MAX 04.0038			
Aplicação	Ano	Observações	
Sorento 3.5 V6	09>	02 Pinos Hall Cabo: 50cm	
Sedona 3.3	06>		
Cadenza 3.5	10>		
Carnival 3.5	06>		

Ref. 393203C200/ 393203C300/ 0261231253/ 0261231255
 APLICA-SE TAMBÉM NA MONTADORA: HYUNDAI
 EQUIVALÊNCIA: POLO/ EURO 84013

MAX 04.0060			
Aplicação	Ano	Observações	
Spectra 2.0	04>06	02 Pinos Cabo: 34cm Motor E - Torq	
Spectra5 2.0	05>06		
Sportage 2.0	05>10		

Ref. 3925026600/ 90511177/ 0261231079
 APLICA-SE TAMBÉM NA MONTADORA: HYUNDAI/ FIAT/ CHRYSLER/ DODGE/ JEEP
 EQUIVALÊNCIAS: DS 2120/ ECLASS ESD3104/ ESD3015/ GAUSS GS5460

MAX 04.0072			
Aplicação	Ano	Observações	
Soul 1.6	10>13	02 Pinos Cabo 27cm	
Rio 1.6	12>		

Ref. 392502B000/ 3925004000
 APLICA-SE TAMBÉM NA MONTADORA: HYUNDAI
 EQUIVALÊNCIAS: DS 2127/ 2128/ MTE 70027/ ECLASS ESD3014/ ESD3017/ ESD3021



CÓDIGO NOVO - 05.0002 / ANTIGO - MAX 9913			
Aplicação	Ano	Observações	
Magentis 2.4	00>06	03 Pinos Hall Intercambiável com o item 01.0053	
Optima 2.4	00>06		
Picanto 1.0/ 1.1	04>11		

Ref. 3931038050/ 3935002800/ MD327107/ MD355407
 APLICA-SE TAMBÉM NA MONTADORA: HYUNDAI/ MITSUBISHI
 EQUIVALÊNCIAS: MTE 70569/ 70581/ ECLASS ESR4050/ SENSORAUTO SRH8050/ SA052/ SRK8050/ SRM8050/
 GAUSS GS8050/ GS9196/ GS1072/ POLO/ EURO 798050/ 80173

MAX 05.0028			
Aplicação	Ano	Observações	
Picanto 1.0 flex	11>	03 Pinos Hall	
Cerato 1.6 16V	04>09		

Ref. 3935026900/ 3935029600
 APLICA-SE TAMBÉM NA MONTADORA: HYUNDAI
 EQUIVALÊNCIAS: ECLASS ESR4900

MAX 05.0049			
Aplicação	Ano	Observações	
Magentis 2.4	00>06	03 Pinos Hall	
Optima 2.4	00>06		
Picanto 1.0/ 1.1	04>07		

Ref. 3931038050
 APLICA-SE TAMBÉM NA MONTADORA: HYUNDAI/ MITSUBISHI
 EQUIVALÊNCIAS: MTE 70569/ 70581/ ECLASS ESR4050/ SENSORAUTO SRH8050/ SA052/ SRK8050/ SRM8050/
 GAUSS GS8050/ GS9196/ GS1072/ POLO/ EURO 798050/ 80173

MAX 05.0140			
Aplicação	Ano	Observações	
Sportage 2.0	05>10	03 Pinos Hall	
Soul 2.0	10>16		
Spectra 2.0	04>09		
Spectra5 2.0	05>09		
Forte 1.8/ 2.0	14>16		

Ref. 3935023700/ 3935023910/ 3935023500
 APLICA-SE TAMBÉM NA MONTADORA: HYUNDAI
 EQUIVALÊNCIAS: MTE 70317/ DPL 853910/ POLO/ EURO 80164



MAX 05.0142			
Aplicação	Ano	Observações	
Sportage 2.7 V6 Optima 2.5 V6	05>10 01>05		
		03 Pinos Hall Cabo: 9cm	

Ref. 3935037100/ 3935037110/ 3935023010/ 3931022040
 APLICA-SE TAMBÉM NA MONTADORA: HYUNDAI
 EQUIVALÊNCIAS: DPL 858110/ 85006/ GAUSS GS9006/ POLO/ EURO 80206

MAX 05.0143			
Aplicação	Ano	Observações	
Sportage 2.4 Forte 2.0/ 2.4 Sorento 2.4 Rondo 2.4 Optima 2.4 Magentis 2.4	11>16 10>13 11>16 07>10 07>16 07>16		
		03 Pinos Hall	

Ref. 3935025000/ 3935025010
 APLICA-SE TAMBÉM NA MONTADORA: HYUNDAI
 EQUIVALÊNCIAS: DPL 858000/ GAUSS GS9010

MAX 05.0145			
Aplicação	Ano	Observações	
Sorento 3.5 Carnival 3.5 Carnival 3.8 V6 Mohave 3.8 V6 Sedona 3.5 Sedona 3.8 V6	05>14 10>14 06>10 08>14 10>14 06>10		
		03 Pinos Hall	

Ref. 393183C100
 APLICA-SE TAMBÉM NA MONTADORA: HYUNDAI

MAX 05.0146			
Aplicação	Ano	Observações	
Carnival 2.7 V6 Magentis 2.7 V6 Optima 2.7 V6 Rondo 2.7 V6 Sedona 2.7 V6	08>14 06>10 06>10 07>10 08>14		
		03 Pinos Hall	

Ref. 393503E120
 APLICA-SE TAMBÉM NA MONTADORA: HYUNDAI
 EQUIVALÊNCIAS: POLO/ EURO 80201

MAX 05.0147			
Aplicação	Ano	Observações	
Carens 1.6 Cerato 1.6 Forte 1.6 Picanto 1.2 Rio 1.4 Soul 1.6	09>12 13> 13> 11> 11> 09>		
		03 Pinos Hall Aplicação extensa consulte o site	

Ref. 393502B030
 APLICA-SE TAMBÉM NA MONTADORA: HYUNDAI
 EQUIVALÊNCIAS: DPL 858030/ ECLASS ESF1008/ GAUSS GS9030/ POLO/ EURO 80200

MAX 05.0150			
Aplicação	Ano	Observações	
Sportage 2.0	95>03		
		03 Pinos Hall Cabo: 12cm	

Ref. 0K01318131A/ 0K0131813X



CÓDIGO NOVO - 06.0003 / ANTIGO - MAX 5704			
Aplicação	Ano	Observações	
Sephia 1.8 16V Sportage 2.0 4WD/ 2.0	96>97 93>04		
		03 Pinos Sentido anti- horário	

Ref. 72408124/ 96038938/ 1628L1/ 90323839/ 0280122001
 APLICA-SE TAMBÉM NAS MONTADORAS: ALFA ROMEO/ FIAT/ GM/ HYUNDAI/ CITROEN/ PEUGEOT/ VOLVO/ TOYOTA
 EQUIVALÊNCIAS: DS 1908/ 1919/ DPL 708010/ ECLASS ESB001/ GAUSS GS7301/ POLO/ EURO 80102

MAX 06.0015			
Aplicação	Ano	Observações	
Picanto 1.0/ 1.1	04>11		
		03 Pinos Sentido anti- horário	

Ref. 3517002000/ 3510202910

MAX 06.0019			
Aplicação	Ano	Observações	
Carens 1.6 Cerato 1.6 Soul 1.6/ 2.0	06> 06> 08>		
		03 Pinos Sentido Anti- horário	

Ref. 3517026910
 APLICA-SE TAMBÉM NA MONTADORA: HYUNDAI
 EQUIVALÊNCIAS: ECLASS ESB910/ GAUSS GS7910

CÓDIGO NOVO - 06.0080 / ANTIGO - MAX 5727			
Aplicação	Ano	Observações	
Cerato 1.6 Spectra 2.0/ 2.0 16V Sportage 2.0/ 2.0 4X4 Magentis 2.0	04>09 03>09 04>10 06>08		
		03 Pinos Sentido horário	

Ref. 3517022600/ 0280122014/ SS10563
 APLICA-SE TAMBÉM NAS MONTADORAS: HYUNDAI/ CHRYSLER/ DODGE/ PORSCHE
 EQUIVALÊNCIAS: GAUSS GS7600

CÓDIGO NOVO - 06.0081 / ANTIGO - MAX 5735			
Aplicação	Ano	Observações	
Optima 2.4	01>06		
		03 Pinos Sentido horário	

Ref. 3510238610/ SS10999
 APLICA-SE TAMBÉM NA MONTADORA: HYUNDAI
 EQUIVALÊNCIA: GAUSS GS7610



CÓDIGO NOVO - 06.0082 / ANTIGO - MAX 5736			
Imagem	Aplicação	Ano	Observações
	Magentis 2.7 Opirus 2.7 DOHC Optima 2.7 DOHC Sportage 2.7 DOHC	00>05 03>06 01>06 04>	03 Pinos Sentido anti-horário
Ref. 3517037100 APLICA-SE TAMBÉM NA MONTADORA: HYUNDAI			

MAX 06.0083			
Imagem	Aplicação	Ano	Observações
	Carens 2.0 Optima 2.0 Mgentis 2.0 Rio5 1.4/ 1.6	06> 06> 06> 05>	03 Pinos Sentido horário
Ref. 3517026900 APLICA-SE TAMBÉM NA MONTADORA: HYUNDAI			



CÓDIGO NOVO - 07.0050 / ANTIGO - MAX 5748			
Imagem	Aplicação	Ano	Observações
	Rio 1.5/ 1.6 Sephia 1.8/ 1.8 16V Spectra 1.8 Sportage 2.0i/ 2.0i 4X4 Carens 1.6/ 1.8 Carnival 2.5 V6 Clarus 1.8 16V/ 2.0 16V Sedona 2.5 V6	01>05 95>01 01>04 94>98 99>06 98>06 96>98 98>05	03 Pinos Aplicação extensa consulte o site
Ref. 7789627/ 60811197/ 0280140553/ 0280140571 APLICA-SE TAMBÉM NAS MONTADORAS: FIAT/ ALFA ROMEO/ HYUNDAI EQUIVALÊNCIAS: MTE 7499/ DPL 808553/ EKLASS EMP553/ POLO/ EURO 10540/ GAUSS GS6553/ GS6004			

CÓDIGO NOVO - 07.0054 / ANTIGO - MAX 5772			
Imagem	Aplicação	Ano	Observações
	Sportage 2.0	93>01	03 Pinos
Ref. 7637024/ 60562537/ 60813324/ 60808143/ 9614227880 APLICA-SE TAMBÉM NAS MONTADORAS: FIAT/ AUDI/ HYUNDAI/ ALFA ROMEO/ VW/ CITROEN/ PEUGEOT EQUIVALÊNCIAS: MTE 7417/ EKLASS EMP505/ GAUSS GS6505			

MAX 07.0111			
Imagem	Aplicação	Ano	Observações
	Rio 1.6 Rio5 1.6 Cerato 1.6 16V Optima 2.0 16V Magentis 2.0 16V	06>11 06>11 06>11 09> 09>	03 Pinos
Ref. 3515026960/ 351502G000 APLICA-SE TAMBÉM NA MONTADORA: HYUNDAI			

MAX 07.0112			
Imagem	Aplicação	Ano	Observações
	Cerato 1.6/ 2.0 Spectra 2.0 Spectra5 2.0 Sportage 2.0 Soul 1.6 16V	04>08 04>09 05>09 05>10 06>11	03 Pinos
Ref. 33515023700/ 3515023900/ 351502B000/ 351502B010 APLICA-SE TAMBÉM NA MONTADORA: HYUNDAI EQUIVALÊNCIAS: EKLASS EMP900/ GAUSS GS6903			

MAX 07.0113			
Imagem	Aplicação	Ano	Observações
	Cerato 2.0 DOHC Spectra 2.0	04>06 06>	03 Pinos
Ref. 3515022600 APLICA-SE TAMBÉM NAS MONTADORAS: HYUNDAI/ DODGE/ CHRYSLER/ JEEP EQUIVALÊNCIA: MTE 7493			

MAX 07.0143			
Imagem	Aplicação	Ano	Observações
	Picanto 1.0/ 1.1 Carens 2.0 Optima 2.0 Magentis 2.0	08> 06>13 05>06 05>06	03 Pinos
Ref. 3515002800			



MAX 08.0028			
Imagem	Aplicação	Ano	Observações
	Picanto 1.0 3cc	11>15	02 Pinos Indutivo Cabo: 39cm
Ref. 3918004000 APLICA-SE TAMBÉM NA MONTADORA: HYUNDAI			

CÓDIGO NOVO - 08.0034 / ANTIGO - MAX 8828			
Imagem	Aplicação	Ano	Observações
	Sportage 2.0 16V 94>03 Sportage 2.0 TD	97>03	03 Pinos Indutivo Cabo: 40cm
Ref. 0K9A018891/ 0K9AA18891/ 0K08A18891/A/ 0K04G18891 APLICA-SE TAMBÉM NA MONTADORA: HYUNDAI/ FIAT/ GM/ CITROEN/ PEUGEOT EQUIVALÊNCIAS: DS 1821/ 1813/ 1837/ MTE 7039/ 7044/ DPL 508083/ EKLASS ESR4104/ ESR4083/ SENSORAUTO SRG0041/ SRF0104/ SRH0104/ SKB0104/ SRK0041/ SRK0104/ GAUSS GS8104/ GS8383/ POLO/ EURO 790083/ 796252			

MAX 08.0050			
Aplicação	Ano	Observações	
Sorento 2.5	02>		
		03 Pinos Indutivo Cabo: 22cm	

Ref. 391804A051/ 391804A111/ 391804A400
EQUIVALÊNCIAS: POLO/ EURO 794400

MAX 08.0088			
Aplicação	Ano	Observações	
Bongo K2500 2.5 TCI	07>12		
		03 Pinos Indutivo Cabo: 50cm	

Ref. 3965042600
APLICA-SE TAMBÉM NAS MONTADORAS: HYUNDAI
EQUIVALÊNCIAS: GAUSS GS8600

CÓDIGO NOVO - 08.0093 / ANTIGO - MAX 5831			
Aplicação	Ano	Observações	
Sportage 2.0 Carens 1.8i 16V	97>03 00>02		
		03 Pinos Indutivo Cabo: 14cm	

Ref. 591884/ 591879/ 7401367645/ 0K2A618891/ 0261210029
APLICA-SE TAMBÉM NAS MONTADORAS: PEUGEOT/ FERRARI/ VOLVO
EQUIVALÊNCIAS: DS 1836/ 1827/ MTE 7047/ POLO/ EURO 792710

CÓDIGO NOVO - 08.0110 / ANTIGO - MAX 5848			
Aplicação	Ano	Observações	
Sportage 2.0 16V Cerato 2.0 Spectra 2.0 Spectra5 2.0	05> 04>09 04>09 05>09		
		03 Pinos Hall	

Ref. 3918023500/ 3918023910
APLICA-SE TAMBÉM NA MONTADORA: HYUNDAI
EQUIVALÊNCIAS: DS 1856/ EKLASS ESR4500/ SENSORAUTO SRH2040/ GAUSS GS8500/ POLO/ EURO 792804

CÓDIGO NOVO - 08.0111 / ANTIGO - MAX 8833			
Aplicação	Ano	Observações	
Soul 1.6 Forte 1.8/ 2.0 Rio 1.6 Cerato 1.6 16V Picanto 1.0	10>14 14>16 12>14 10>11 12>		
		02 Pinos Indutivo Cabo: 25cm	

Ref. 391802B000
APLICA-SE TAMBÉM NA MONTADORA: HYUNDAI
EQUIVALÊNCIAS: DS 1868/ MTE 70316/ EKLASS ESR4008/ ESR4018

MAX 08.0113			
Aplicação	Ano	Observações	
Magentis 2.5 V6 Optima 2.4 Sportage 2.7 V6	01>10 01>06 05>10		
		03 Pinos Hall Cabo: 16cm	

Ref. 3918037150/ 3918037200
APLICA-SE TAMBÉM NA MONTADORA: HYUNDAI
EQUIVALÊNCIAS: SENSORAUTO SRH7150/ SRK7150/ GAUSS GS8150/ POLO/ EURO 797150

MAX 08.0117			
Aplicação	Ano	Observações	
Rio 1.6 Rio5 1.6 Cerato 1.6	06>11 06>11 04>06		
		02 Pinos Indutivo Cabo: 16cm	

Ref. 3918026900/ 3918022600
APLICA-SE TAMBÉM NAS MONTADORAS: HYUNDAI/ DODGE/ CHRYSLER/ JEEP
EQUIVALÊNCIAS: POLO/ EURO 792600

MAX 08.0118			
Aplicação	Ano	Observações	
Sorento 3.8 V6 Amanti 3.8 V6 Borrego 3.8 V6 Sedona 3.8 Mohave 3.8	07>13 07>09 09>11 07>13 08>09		
		02 Pinos Indutivo	

Ref. 393103C100
APLICA-SE TAMBÉM NA MONTADORA: HYUNDAI
EQUIVALÊNCIAS: MTE 70337

MAX 08.0120			
Aplicação	Ano	Observações	
Forte 2.0/ 2.4 Forte5 2.0/ 2.4 Magentis 2.4 Optima 2.4 Rondo 2.4 Sorento 3.5 V6 Sportage 2.0 Turbo/ 2.4	10>13 12>12 06>10 07>15 07>10 11>15 11>14		
		03 Pinos Hall Cabo: 30cm	

Ref. 3918025200/ 3918025300
APLICA-SE TAMBÉM NA MONTADORA: HYUNDAI
EQUIVALÊNCIAS: SENSORAUTO SRH5200/ SRK5200/ GAUSS GS8200/ POLO/ EURO 795200

MAX 08.0121			
Aplicação	Ano	Observações	
Optima 2.7 V6 Magentis 2.7 Rondo 2.7 V6	06>10 08>10 07>10		
		03 Pinos Indutivo Cabo: 26cm	

Ref. 391803E100
APLICA-SE TAMBÉM NA MONTADORA: HYUNDAI
EQUIVALÊNCIAS: POLO/ EURO 793910

MAX 08.0153			
Aplicação	Ano	Observações	
Picanto 1.0	03>		
		03 Pinos Hall Cabo: 30cm	

Ref. 3931002600/ 05072065AA/ 3931002700
APLICA-SE TAMBÉM NA MONTADORA: HYUNDAI
EQUIVALÊNCIAS: MTE 70560/ GAUSS GS8700

MAX 09.0009

Aplicação	Ano	Observações
Opirus 3.5 V6 Sedona 3.5 Sorento 3.5	03>07 01>05 03>09	05 Pinos Peça fornecida como Refil Este item substitui as peças 09.0001/ 09.0002/ 09.0010/ 09.0062

Ref. 1192W5/ 0281002184/ 0281002428/ 0280218019/ 0280218166
 APLICA-SE TAMBÉM NAS MONTADORAS: FIAT/ GM/ IVECO/ PEUGEOT/ SATURN/ ALFA ROMEO/ CHERY/
 JAC/ HYUNDAI/ CITROEN
 EQUIVALÊNCIAS: MTE 7156/ 71028/ 71000/ 71002/ 71014/ 7129/ 71290/ 7163/ 7166/ 7169/ 7199/ DPL
 848019/ EKLASS EFA027/ EFA184// EFA019/ EFA554/ GAUSS GS5003/ POLO/ EURO 40105/ 40114/ 40118/
 40120/ 40125/ 40127

MAX 09.0060

Aplicação	Ano	Observações
Magentis 2.5 24V Sportage 2.0 16V Sportage 2.7 4WD 24V	01>13 95>13 04>13	03 Pinos

Ref. 13621432356/ 1432356/ MHK100620/ AF10185
 APLICA-SE TAMBÉM NAS MONTADORAS: BMW/ HYUNDAI/ LAND ROVER
 EQUIVALÊNCIAS: MTE 7165/ 7152/ 7167/ EKLASS EFA605/ POLO/ EURO 40117

MAX 09.0063

Aplicação	Ano	Observações
Mohave 3.8 Optima 2.7 Sorento 3.3 Sorento 3.8 Borrego 3.8 V6 Rondo 2.7 V6 Sedona 3.5 V6 Opirus 3.8	08>14 06>08 07>08 06>08 11>11 11>12 11>12 06>09	05 Pinos

Ref. 281643C100/ 281103C100
 APLICA-SE TAMBÉM NA MONTADORA: HYUNDAI
 EQUIVALÊNCIAS: EKLASS EFA004

MAX 09.0065

Aplicação	Ano	Observações
Carnival 2.9 Turbodiesel K2900 2.9 CRDI Sedona 2.9 Turbodiesel Sorento 2.5 CRDI Sorento 2.5 VGT CRDI Carens 2.0 Magentis 2.0 Sportage 2.0 16V 4WD	98>01 07> 98>01 00>09 05> 06> 06>08 04>10	05 Pinos

Ref. 2816425000 / 2816423720
 APLICA-SE TAMBÉM NA MONTADORA: HYUNDAI
 EQUIVALÊNCIAS: EKLASS EFA700





MAX 02.0018

Aplicação	Ano	Observações
Freelander – 2.5 V6 4X4	01>07	03 Pinos Sensor de pressão da turbina

Ref. MHK101060L/ 5850801/ 103117/ 6PP0094005/ 13622246977

EQUIVALÊNCIAS: DS 1741/ MTE 7151



MAX 04.0013

Aplicação	Ano	Observações
Range Rover 5.0 V8	09>12	02 Pinos
LR4 5.0 V8	10>16	
Range Rover Sport 5.0 V8	10>17	

Ref. LR008877/ JD61212/ 1N1A12A699AA/ 1132002

APLICA-SE TAMBÉM NAS MONTADORAS: FORD/ JAGUAR

EQUIVALÊNCIAS: DS 2116/ MTE 70012/ DPL 828003/ EKLASS ESD3003/ GAUSS GS5003

MAX 04.0029

Aplicação	Ano	Observações
Range Rover Evoque 2.0	12> 20	02 Pinos Cabo: 19cm

Ref. 1S7A12A699BA/ 1S7A12A699BB/ 1119941/ 1358032/ 30757381

APLICA-SE TAMBÉM NAS MONTADORAS: VOLVO/ FORD

EQUIVALÊNCIAS: MTE 70023/ POLO/ EURO 84009



CÓDIGO NOVO - 05.0022 / ANTIGO - MAX 9923

Aplicação	Ano	Observações
Range Rover III 3.6/ 4.4	09>13	03 Pinos Hall
Range Rover IV 4.4	14>	
Range Rover Sport 3.6	07>13	

Ref. LR000634/ 0232103052/ 55187973/ A113611011

APLICA-SE TAMBÉM NAS MONTADORAS: FORD/ ALFA ROMEO/ CHERY/ GM/ SUZUKI/ EFFA/ VOLVO/ HAFEI

EQUIVALÊNCIAS: DS 1862/ MTE 70421/ EKLASS ESF1003/ ESF1005/ ESR4017/ SENSORAUTO SKR3067/ GAUSS GS9052/ GS9504/ GS9144/ POLO/ EURO 80160/ 80176

MAX 05.0054

Aplicação	Ano	Observações
Freelander 3.2 4X4	06>14	03 Pinos Hall

Ref. 6C1112K073A/ 6C1112K073AB/ 6C1112K073AA/ 6C1112K073AC

APLICA-SE TAMBÉM NAS MONTADORAS: FORD/ PEUGEOT/ FORD

MAX 05.0170

Aplicação	Ano	Observações
Freelander 3.2 4X4	06>14	03 Pinos Hall

Ref. LR001397/ LR014372/ 30713599/ 3127689

APLICA-SE TAMBÉM NA MONTADORA: VOLVO

EQUIVALÊNCIAS: POLO/ EURO 80193

MAX 05.0181

Aplicação	Ano	Observações
Range Rover 4.2 V8	06>09	03 Pinos Hall
Range Rover Sport 4.2 V8	06>09	

Ref. 5080346AA/ 0031539728/ 0051531328/ SS11007

APLICA-SE TAMBÉM NAS MONTADORAS: MERCEDES-BENZ/ JEEP/ DODGE/ CHRYSLER

EQUIVALÊNCIAS: MTE 70300/ SENSORAUTO SKR1328



MAX 08.0061

Aplicação	Ano	Observações
Defender Cabrio/ Pick-up/ Station Wagon 2.4	07>16	02 Pinos Indutivo

Ref. 2S7Q6C315AC/ 1143723/ LR004396

APLICA-SE TAMBÉM NA MONTADORA: FORD

EQUIVALÊNCIAS: POLO/ EURO 792763

SENSORES DE FLUXO DE AR

Mass Flow Air Sensors - Sensores de Flujo del Aire



MAX 09.0028			
Aplicação	Ano	Observações	
Defender 2.4 Freelander 2.2 Ranger Rover Evoque 2.0	07>16 10>14 12>17		
			04 Pinos
Ref. MHK501040/ LR019830/ 30757655/ 6C1112B579AA/ 1376235 APLICA-SE TAMBÉM NAS MONTADORAS: FORD/ VOLVO			

MAX 09.0047			
Aplicação	Ano	Observações	
Discovery 5.0 V8 4x4 Range Rover 5.0 4x4 Range Rover Sport 5.0 4x4	09> 09>12 09>13		
			05 Pinos
Ref. 7G9N12B579AB/ LR012073/ 30751293 APLICA-SE TAMBÉM NA MONTADORA: VOLVO			

MAX 09.0060			
Aplicação	Ano	Observações	
Defender 2.5 Pick-up Defender Station Wagon 2.5 Freelander 2.5 V6 4x4	98>16 98>06 01>07		
			03 Pinos
Ref. 13621432356/ 1432356/ MHK100620/ AF10185 APLICA-SE TAMBÉM NAS MONTADORAS: BMW/ HYUNDAI/ KIA EQUIVALÊNCIAS: MTE 7165/ 7152/ 7167/ EKLASS EFA605/ POLO/ EURO 40117			

SENSORES DE NÍVEL DE ÓLEO

Oil Level Sensors - Sensores de Nivel de Aceite



MAX 10.0012			
Aplicação	Ano	Observações	
Freelander II 3.2 4x4	06>14		
			03 Pinos
Ref. LR010354/ LR005484/ 30757802/ 30750934 APLICA-SE TAMBÉM NAS MONTADORAS: FORD/ VOLVO			



Mercedes-Benz





MAX 02.0014			
Aplicação	Ano	Observações	
Actros 1831 12.0 V6 24V diesel	96>02		 04 Pinos Aplicação extensa consulte o site
Atego 1014 4.3l 12V diesel	98>04		
Atego 1017 4.3 12V diesel	98>04		
Axor 1823 6.4 18V diesel	02>04		
Citaro G 6.4 18V diesel	>99		
Cito 4.2 12V diesel	>99		
Econic 1823 L 6.4 18V diesel	>98		

Ref. 0281002244/ 0041531828
EQUIVALÊNCIAS: DS 1738/ MTE 71073/ EKLASS ESM2244

MAX 02.0016			
Aplicação	Ano	Observações	
Atego 1823/ AK/ K/ L/ LS 6.4	98>04		 04 Pinos Sensor de pressão da turbina Aplicação extensa consulte o site
Axor 1823 6.4	02>06		
Econic 1823L 6.4	98>06		
Econic 1833 7.2	00>		
Zetros 1833 7.2	08>		
Atron 2324 7.2	12>		
Actros 4844K 11.9	09>		

Ref. 41537028/ A0041537028/ 0041537023/ 0281006481
EQUIVALÊNCIAS: DS 1750/ MTE 71075/ SENSORAUTO SKM2468/ GAUSS G13028

MAX 02.0017			
Aplicação	Ano	Observações	
C 280	93>97		 03 Pinos Sensor de pressão da turbina
250 Turbo	88>93		
Sprinter	96>06		

Ref. 0115420717/ A0115420717/ 13622244674/ 046130385
APLICA-SE TAMBÉM NAS MONTADORAS: AUDI/ BMW/ CITROEN/ PEUGEOT
EQUIVALÊNCIAS: DS 1739/ 1740/ MTE 7137/ SENSORAUTO SKM0717

CÓDIGO NOVO - 02.0100 / ANTIGO - MAX 4401			
Aplicação	Ano	Observações	
C160 Kompressor	05>08		 03 Pinos Aplicação extensa consulte o site
C180 kompressor	02>10		
C200 Kompressor	00>10		
C230 Kompressor	01>05		
CLC180 Kompressor	08>10		
E200 Kompressor	06>09		

Ref. 0061539828/ A0061539828/ 0061531428/ A0061531428
EQUIVALÊNCIAS: DS 1734/ 1733/ MTE 7147/ 7148/ EKLASS ESM2010



MAX 04.0031			
Aplicação	Ano	Observações	
E320 3.2 V6	00>00		 02 Pinos

Ref. 8961520090/ 88971397/ 8961506010
APLICA-SE TAMBÉM NAS MONTADORAS: TOYOTA/ LEXUS/ GM
EQUIVALÊNCIAS: MTE 70033/ POLO/ EURO 84059

MAX 04.0051			
Aplicação	Ano	Observações	
CL55 AMG 5.4 V8 24V	02>06		 02 Pinos Aplicação extensa consulte o site
CL65 AMG 6.0 V12 36V	07>10		
CLK 320 3.2 V6 24V	97>05		
CLK 430 4.3 V8 24V	98>02		
CLS 500 5.0 V8 32V	04>06		

Ref. 0041539028/ 0031538628/ 0031538928/ 0041536228
APLICA-SE TAMBÉM NAS MONTADORAS: GM/ FORD/ FIAT/ VW/ PEUGEOT/ RENAULT/
CITROEN/ JEEP/ SEAT/ PORSCHE/ NISSAN/ VOLVO
EQUIVALÊNCIAS: DS 2101/ 2102/ MTE 7019/ 7021/ 7026/ 70018/ 70029/ 70021/ DPL 828046/ 828006/
EKLASS ESD3006/ ESD3046/ ESD3928/ ESD3005/ ESD3020/ GAUSS GS5006/ Gs5046/ POLO/ EURO 84003



CÓDIGO NOVO - 05.0180 / ANTIGO - MAX 9916			
Aplicação	Ano	Observações	
C180	93>00		 03 Pinos Hall Aplicação extensa consulte o site
C180 T	96>00		
C200	94>00		
C200 T Kompressor	97>01		
C230 Kompressor	95>00		
C280	93>97		

Ref. 0031539128/ 0041530028/ A0031539128/ A0041530028
EQUIVALÊNCIAS: MTE 70318

MAX 05.0045			
Aplicação	Ano	Observações	
Sprinter série 200 1.8/ 3.5	06>		 03 Pinos Hall Aplicação extensa consulte o site
Sprinter série 300 1.8/ 3.5	06>		
Sprinter série 400 3.5	06>		
Sprinter série 500 1.8	08>		
A150 1.5	04>09		
A160 1.5	09>12		

Ref. A2729050043/ 2729050143/ 0232103114/ 0232103109

MAX 05.0181			
Aplicação	Ano	Observações	
A160	97>04		 03 Pinos Hall Aplicação extensa consulte o site
A190 Classic	00>04		
MI320	05>09		
Sprinter 311	00>09		
Sprinter 313	00>09		
Sprinter 413	00>06		

Ref. 0031539728/ 0051531328/ A0031539728/ A005153328
APLICA-SE TAMBÉM NAS MONTADORAS: LAND ROVER/ JEEP/ CHRYSLER/ DODGE
EQUIVALÊNCIAS: MTE 70300/ SENSORAUTO SKR1328



CÓDIGO NOVO - 08.0100 / ANTIGO - MAX 5837

Aplicação	Ano	Observações
108 CDI Vito 2.2	99>03	02 Pinos Indutivo Aplicação extensa consulte o site
110 CDI Vito 2.2	99>03	
112 CDI Vito 2.2	99>03	
113 Vito 2.0	95>03	
114 Vito 2.3	95>03	
208 CDI Sprinter 2.2	00>06	
209 CDI Sprinter 2.1	06>	
210 CDI Sprinter 2.1	09>	

Ref. 31532728/ 0031532728/ A0031532728/ A31532728

APLICA-SE TAMBÉM NAS MONTADORAS: CHRYSLER/ DODGE/ JEEP/ MITSUBISHI

EQUIVALÊNCIAS: DS 1860/ MTE 70301/ DPL 508170/ EKLASS ESR4828/ SENSORAUTO SRZ2728P/ SRZ0170/ GAUSS GS8170/ POLO/ EURO 792728



MAX 09.0044

Aplicação	Ano	Observações
C240 2.4	97>05	05 Pinos
C280 2.8	97>01	
C320 3.2	00>05	
CLK240 2.6	02>05	
CLK320 3.2	97>05	
E240 2.4/ 2.6	97>09	
E280 2.8	95>03	
E320 3.2	97>05	
MI320 3.2	98>03	
MI350 3.7	02>05	

Ref. 1120940048/ A1120940048/ 0280217515/ 0280217516

EQUIVALÊNCIAS: MTE 7101/ 7109/ 7168/ DPL 848515/ POLO/ EURO 40126

MAX 09.0057

Aplicação	Ano	Observações
C180	02>07	05 Pinos
C200	02>07	
C230	04>07	
SLK200	04>07	

Ref. 27109940248/ A2710940248



CÓDIGO NOVO - 09.0090 / ANTIGO - MAX 5874

Aplicação	Ano	Observações
280 2.8	89>93	04 Pinos Aplicação extensa consulte o site
300 3.2 Cabrio	92>93	
300 2.8/ 3.2	91>93	
320 3.2	92>93	
C280 2.8	93>97	
C36 AMG 3.6	94>97	
E280 2.8	93>97	
E320 3.2	93>97	
E320 3.2 Cabrio	93>98	
E320 3.2 Coupe	93>98	
E36 AMG 3.6 Cabrio	93>98	

Ref. 0000940548/ 000094054880/ A000094054880/ A0000940548

EQUIVALÊNCIAS: MTE 7103



MAX 04.0015			
	Aplicação	Ano	Observações
	Cooper 1.6	07>15	
	Cooper Countryman 1.6	11>16	
	Cooper Paceman 1.6	13>16	
			02 Pinos
Ref. 13627535067/ 13627552114 APLICA-SE TAMBÉM NAS MONTADORAS: CITROEN/ PEUGEOT EQUIVALÊNCIAS: DS 2122/2125/ EKLASS ESD3980/ GAUSS GS5197/ GS5480			



MITSUBISHI





CÓDIGO NOVO - 01.0090 / ANTIGO - MAX 5117			
Aplicação	Ano	Observações	
 Pajero 2.5/ 2.8/ 3.0/ 3.5 Diesel/ Gasolina Pajero TR4 L200 Montero 3.0 V6/ 3.5 V6 Montero Sport 2.4/ 3.0 V6	00>		
	01>		
	01>		
	94>00	03 Pinos	
	97>00	04 Pulsos	
Ref. MR1223056/ MR122305 EQUIVALÊNCIAS: DS 2530/ EKLASS ESV056/ SENSORAUTO SA051/ SK051			

CÓDIGO NOVO - 01.0091 / ANTIGO - MAX 5119			
Aplicação	Ano	Observações	
 Eclipse 2.4/ 3.0 V6 Galant 2.4/ 3.0 V6 Lancer 2.0 Mirage 1.5/ 1.8 Outlander 2.4	00>10		
	99>03		
	02>07		
	97>02	03 Pinos	
	05>06	04 Pulsos Sem engrenagem.	
Ref. 4651739000/ 4651039700/ 4651039800 APLICA-SE TAMBÉM NAS MONTADORAS: HYUNDAI/ KIA/ CHRYSLER/ DODGE/ JEEP EQUIVALÊNCIAS: EKLASS ESV060			

MAX 01.0093			
Aplicação	Ano	Observações	
 Eclipse 2.4 Galant 2.4/ 3.0 V6 Outlander 2.4	10>		
	01>11		
	03>06		
		03 Pinos Hall	
Ref. MR518005/ MR534576/ MR534577/ G4T08371 APLICA-SE TAMBÉM NAS MONTADORAS: CHRYSLER/ DODGE/ JEEP EQUIVALÊNCIAS: GAUSS GS9471/ GS8282			



CÓDIGO NOVO - 02.0036/ ANTIGO - MAX 5196			
Aplicação	Ano	Observações	
 Grandis 2.0 16V Lancer 2.0 16V Outlander 2.0 16V	05>		
	01>		
	07>		
		04 Pinos Sensor de pressão da turbina	
Ref. 038906051C/ 038906051B/ 03G906051D/ 038906051D APLICA-SE TAMBÉM NAS MONTADORAS: VW/ SKODA/ AUDI/ FORD EQUIVALÊNCIAS: DS 1728/ 1729/ 1727/ MTE 71086/ 71059/ 7133/ 71088/ DPL 888073/ EKLASS ESM2073/ ESM2977			

CÓDIGO NOVO - 02.0080 / ANTIGO - MAX 4402			
Aplicação	Ano	Observações	
 Diamante 3.5 V6 Galant 2.4/ 3.8 V6 Lancer 2.0/ 2.4 Montero 3.8 V6 Montero Sport 3.5 V6 Pajero 3.5 V6 Outlander 2.4	04>		
	04>10		
	04>09		
	05>06		
	04>04		
	05>06	03 Pinos	
	04>08	Aplicação extensa consulte o site	
Ref. MN153281/ 1865A052 APLICA-SE TAMBÉM NAS MONTADORAS: CHRYSLER/ DODGE/ JEEP EQUIVALÊNCIAS: MTE 71087/ EKLASS ESM2139			

CÓDIGO NOVO - 02.0081 / ANTIGO - MAX 4405			
Aplicação	Ano	Observações	
 L200 GL GLS Sport Outdoor (Motor HPE) 2.5 Pajero (Motor HPE) 2.5 Montero (Motor HPE) 2.5			
		03 Pinos	
Ref. MR299300/ E1T16671 EQUIVALÊNCIAS: EKLASS ESM2006			

MAX 02.0082			
Aplicação	Ano	Observações	
 L200 3.2 Diesel Pajero 3.2 Diesel	08>15		
	08>15		
		03 Pinos Sensor de pressão da turbina.	
Ref. 1865A035/ 0798007790 EQUIVALÊNCIAS: DS 1745/ EKLASS ESM2007/ SENSORAUTO SKM1865/ GAUSS GI3035			

CÓDIGO NOVO - 02.0083 / ANTIGO - MAX 4403			
Aplicação	Ano	Observações	
 Lancer 2.0 Eclipse 2.0 Montero 3.0 V6 Montero Sport 2.4/ 3.0 V6 Pajero 3.0 V6 Pajero Sport 2.4/ 3.0 V6 Outlander 2.4/ 3.0 V6 Mirage 1.8	02>06		
	95>04		
	92>94		
	92>94		
	92>94		
	92>94		
	92>94		
	97>04	03 Pinos	
	93>02	Aplicação extensa consulte o site	
Ref. MD305600/ E1T19172/ PS10078 APLICA-SE TAMBÉM NAS MONTADORAS: CHRYSLER/ DODGE/ JEEP			

MAX 02.0084			
Aplicação	Ano	Observações	
 Pajero Full 3.2 Diesel L-200 2.5/ 3.2 Diesel	00>08		
	00>08		
		03 Pinos	
Ref. ME202119/ E1T118571/ Mr577031			

MAX 04.0083

Aplicação	Ano	Observações
Airtreck 2.0/ 2.4	01>08	02 Pinos Cabo: 43cm Aplicação extensa, consulte o site
Outlander 2.0/ 2.4	01>08	
3000GT 3.0 V6	92>00	
Pajero io 1.8	99>14	
Pajero TR4 2.0	99>14	
Eclipse 2.0	92>11	
Eclipse 2.0 turbo	92>11	

Ref. MD303221/ E1T15576/ MD173144/ MR985139/ Mr578749
EQUIVALÊNCIAS: MTE 70025

MAX 05.0002

Aplicação	Ano	Observações
Pajero 2.0	08>	03 Pinos Hall

Ref. 3931038050/ 3935002800/ MD327107/ MD355407
APLICA-SE TAMBÉM NAS MONTADORAS: HYUNDAI/ KIA
EQUIVALÊNCIAS: MTE 70569/ 70581/ EKLASS ESR4050/ SENSORAUTO SRH8050/ GAUSS GS8050/
Gs9196/ POLO/ EURO 798050

CÓDIGO NOVO - 05.0030 / ANTIGO - MAX 9906

Aplicação	Ano	Observações
Eclipse 2.4	94>99	03 Pinos Hall
Talon 2.4	95>98	
Breeze 2.4	96>00	

Ref. 2132379/ 4671011/ 4882526/ 4882851/ 4882851AA
APLICA-SE TAMBÉM NAS MONTADORAS: CHRYSLER/ DODGE/ JEEP

MAX 05.0033

Aplicação	Ano	Observações
Vision 3.3 V6	94>97	03 Pinos Hall Cabo: 10cm

Ref. 4686137/ 4686237/ 4727138/ 4727138AB
APLICA-SE TAMBÉM NAS MONTADORAS: CHRYSLER/ DODGE/ JEEP

MAX 05.0049

Aplicação	Ano	Observações
Pajero 2.0	08>	03 Pinos Hall

Ref. 3931038050/ MD327107/ MD355407
APLICA-SE TAMBÉM NAS MONTADORAS: HYUNDAI/ KIA
EQUIVALÊNCIAS: MTE 70569/ 70581/ EKLASS ESR4050/ SENSORAUTO SRH8050/ GAUSS GS8050/
Gs9196/ POLO/ EURO 798050

CÓDIGO NOVO - 05.0080 / ANTIGO - MAX 9911

Aplicação	Ano	Observações
Outlander 2.0	07>11	03 Pinos Hall
Outlander 2.4	10>	
Lancer 2.0/ 2.0 Turbo	11>14	

Ref. 1865A066
EQUIVALÊNCIAS: EKLASS ESR4580

CÓDIGO NOVO - 05.0081 / ANTIGO - MAX 9912

Aplicação	Ano	Observações
Eclipse 2.0 16V Turbo	94>97	03 Pinos Hall
Galant 2.4 16V MPI DOHC	93>94	
Laser 2.0 Turbo	94>94	

Ref. MD300102
APLICA-SE TAMBÉM NAS MONTADORAS: CHRYSLER/ DODGE/ JEEP
EQUIVALÊNCIAS: POLO/ EURO 80199

CÓDIGO NOVO - 05.0082 / ANTIGO - MAX 9921

Aplicação	Ano	Observações
Outlander 3.0	07>	03 Pinos Hall

Ref. 1865A069
EQUIVALÊNCIAS: SENSORAUTO SRM2571/ GAUSS GS8571

MAX 05.0083

Aplicação	Ano	Observações
Pajero 3.0 V6	90>97	03 Pinos Hall Cabo: 64cm
Pajero Sport 3.0 V6	99>05	

Ref. MD320622
EQUIVALÊNCIAS: POLO/ EURO 80208/ 80192/ GAUSS GS8622

MAX 05.0101

Aplicação	Ano	Observações
Carisma 1.9	00>03	03 Pinos Hall
Spacestar 1.9	00>04	

Ref. 2376000QAA/ 2376000QAC/ 2376000QOC/ 23796AW300
APLICA-SE TAMBÉM NAS MONTADORAS: NISSAN/ SUZUKI/ RENAULT/ GM
EQUIVALÊNCIAS: MTE 70314



MAX 06.0008			
Aplicação	Ano	Observações	
Raider 3.7 V6	06>	03 Pinos Sentido anti-horário	
Ref. 073600AA/ 4874371AD/ 5019411AA/ 5019411AB/ 5019411AC APLICA-SE TAMBÉM NAS MONTADORAS: CHRYSLER/ DODGE/ JEEP			

CÓDIGO NOVO - 06.0051 / ANTIGO - MAX 5728			
Aplicação	Ano	Observações	
Raider 4.7 V8	06>07	03 Pinos Sentido anti-horário	
Ref. 4882219AB/ 4882219/ 56027940/ 5017479AA/ 53030807AB APLICA-SE TAMBÉM NAS MONTADORAS: CHRYSLER/ DODGE/ JEEP EQUIVALÊNCIAS: MTE 7246/ EKLASS ESB219			

CÓDIGO NOVO - 06.0063 / ANTIGO - MAX 5732			
Aplicação	Ano	Observações	
Eclipse 1.8	94>99	03 Pinos Sentido horário	
Ref. 4874430AB/ 5269858/ 4672026/ 4762716/ M04762716 APLICA-SE TAMBÉM NAS MONTADORAS: CHRYSLER/ DODGE/ JEEP EQUIVALÊNCIAS: MTE 7251			

CÓDIGO NOVO - 06.0064 / ANTIGO - MAX 5731			
Aplicação	Ano	Observações	
L-200 Triton 3.5 V6 Gasolina Eclipse 2.4/3.0 Galant 2.4/ 3.0 Montero 3.5 V6 Montero Sport 3.5 V6 Pajero 3.5 V6 Pajero Sport 3.5 V6	07>10 99>05 99>04 02>02 99>04 02>02 99>04	03 Pinos Sentido anti-horário	
Ref. MD628077 APLICA-SE TAMBÉM NAS MONTADORAS: CHRYSLER/ DODGE/ JEEP			

CÓDIGO NOVO - 06.0070 / ANTIGO - MAX 5724			
Aplicação	Ano	Observações	
Pajero TR4 1.8/ 2.0 16V Outlander 2.4 Lancer 1.6 16V/ 2.0 turbo Airtreck 2.4 Colt 1.6/ 1.6 16V Grandis 2.4 Space Wagon 2.0 16V/ 2.4	97> 03>03 92>06 03>06 92>00 04>10 92>04	03 Pinos Sentido horário	
Ref. MD628074 EQUIVALÊNCIAS: EKLASS ESB004			

MAX 06.0071			
Aplicação	Ano	Observações	
Montero 3.0 V6 Montero Sport 3.0 V6 Pajero 3.0 V6 Pajero Sport 3.0 V6 Summit 1.5/ 1.8/ 2.4	89>01 97>01 89>01 97>01 95>96	04 Pinos Sentido anti-horário	
Ref. MD614697			

MAX 06.0133			
Aplicação	Ano	Observações	
Pajero Sport 2.5 V6 24V Diamante 3.5 V6 Montero Sport 3.5 V6	96>03 99>04 02>03	04 Pinos Sentido Anti-horário Sem piloto automático.	
Ref. MD614735			



MAX 06.0134			
Aplicação	Ano	Observações	
Pajero Sport 3.5 V6 Eclipse 2.4 Mirage 1.8 Diamante 3.5 V6 Montero Sport 2.4	02>03 98> 97>02 99>01 97>99	04 Pinos Sentido horário	
Ref. MD614734/ MD614772			



CÓDIGO NOVO - 07.0002 / ANTIGO - MAX 5760			
Aplicação	Ano	Observações	
Diamante 3.5 V6 Montero 3.5 V6 Montero Sport 3.0 V6 Pajero 3.5 V6 Pajero Sport 3.0 V6	97>04 94>98 97>98 94>98 97>98	03 Pinos Sentido anti-horário	
Ref. 91174517/ MD628059/ E9T15371/ E9T18071/ 1813765D000 APLICA-SE TAMBÉM NAS MONTADORAS: GM/ SUZUKI EQUIVALÊNCIAS: EKLASS EMP071/ EMP074/ GAUSS GS6071/ Gs6678			



CÓDIGO NOVO - 07.0060 / ANTIGO - MAX 5756			
Aplicação	Ano	Observações	
Eclipse 3.0 V6 Galant 3.0 V6 Montero 3.5 V6 Montero Sport 3.5 V6 Pajero 3.5 V6 Pajero Sport 3.5 V6	00>04 99>03 00>02 99>04 00>02 99>04	06 Pinos	
Ref. MD628117/ MD628119/ MD628174 APLICA-SE TAMBÉM NAS MONTADORAS: CHRYSLER/ DODGE/ JEEP EQUIVALÊNCIAS: EKLASS EMP072			



CÓDIGO NOVO - 07.0062 / ANTIGO - MAX 5758			
Aplicação	Ano	Observações	
Eclipse 2.4 Galant 2.4 Lancer 2.0 Pajero TR4 2.0 Gasolina Outlander 2.4	00>05 99>03 03>06 03>07 03>03		06 Pinos
  Ref. MD628168/ MD628109/ 1450A070/ MD628166/ MD628318 APLICA-SE TAMBÉM NAS MONTADORAS: CHRYSLER/ DODGE/ JEEP EQUIVALÊNCIAS: GAUSS GS6119			



CÓDIGO NOVO - 07.0063 / ANTIGO - MAX 5759			
Aplicação	Ano	Observações	
3000GT 3.0 V6 Diamante 3.0 V6 Mighty MAX 3.0 V6 Montero 3.0 V6 Pajero 3.0 V6	91>99 92>96 90>94 89>94 89>94		06 Pinos
  Ref. MD614282/ MD614381/ MD614431/ MD614436/ E9T15271A APLICA-SE TAMBÉM NAS MONTADORAS: CHRYSLER/ DODGE/ JEEP/ HYUNDAI			

CÓDIGO NOVO - 07.0064 / ANTIGO - MAX 5761			
Aplicação	Ano	Observações	
Eclipse 2.0 Galant 2.0 Laser 1.8/ 2.0	90>99 90>94 91>94		06 Pinos
  Ref. MD614368/ MD614559/ MD628051/ E9T15292 APLICA-SE TAMBÉM NAS MONTADORAS: CHRYSLER/ DODGE/ JEEP/ HYUNDAI EQUIVALÊNCIAS: EKLASS EMP073/ GAUSS GS6053			

MAX 07.0092			
Aplicação	Ano	Observações	
Breeze 2.4 Expo 2.2 135cid Lancer 2.2 135cid/ 2.5 153cid	96>96 88>89 86>89		06 Pinos
  Ref. 4288298/ 4300264/ 4419639/ 4458354/ 4458355/ 4612453 APLICA-SE TAMBÉM NAS MONTADORAS: CHRYSLER/ DODGE/ JEEP EQUIVALÊNCIAS: DS 1641/ GAUSS GS6174			

MAX 07.0141			
Aplicação	Ano	Observações	
Eclipse 2.0 Breeze 2.0	95>99 96>97		04 Pinos
  Ref. 4669188/ 4669480/ 4762714/ 4796503/ 4796503AB APLICA-SE TAMBÉM NAS MONTADORAS: CHRYSLER/ DODGE/ JEEP EQUIVALÊNCIAS: DS 1638/ MTE 7470			

MAX 07.0142			
Aplicação	Ano	Observações	
Breeze 2.0	98>00		04 Pinos
  Ref. 4874432/ 4874432AB/ 4874432AC APLICA-SE TAMBÉM NAS MONTADORAS: CHRYSLER/ DODGE/ JEEP			

MAX 08.0054			
Aplicação	Ano	Observações	
Lancer 2.0 Outlander 2.0/ 2.4 Outlander Sport - 2.0 Asx 2.0	07>17 08>17 11> 10>14		03 Pinos Hall
  Ref. J5T31972/ 1865A126			

CÓDIGO NOVO - 08.0072 / ANTIGO - MAX 5811			
Aplicação	Ano	Observações	
Carisma 1.9	96>00		03 Pinos Indutivo Cabo: 10cm
  Ref. 7702218699/ MD321888/ 0261210137 APLICA-SE TAMBÉM NA MONTADORA: RENAULT EQUIVALÊNCIAS: DS 1822/ MTE 70324/ DPL 508137/ EKLASS ESR4137/ SENSORAUTO SRR1916 GAUSS GS8337/ POLO/ EURO 790137			

CÓDIGO NOVO - 08.0075 / ANTIGO - MAX 5833			
Aplicação	Ano	Observações	
Carisma 1.9	96>00		02 Pinos Indutivo Cabo: 14cm
  Ref. 7700859831/ 7700728638/ MD321888 APLICA-SE TAMBÉM NA MONTADORA: RENAULT EQUIVALÊNCIAS: MTE 70325/ 7034/ 70410/ EKLASS ESR4719/ GAUSS GS8405/ POLO/ EURO 798637			

CÓDIGO NOVO - 08.0100 / ANTIGO - MAX 5837			
Aplicação	Ano	Observações	
300C 3.0 CRD PT Cruiser 2.2 CRD Caliber 2.2 CRD Commander 3.0 CRD 4x4 Compass 2.2 CRD 4x4 Grand Cherokee 2.7 CRD Grand Cherokee 3.0 CRD	05>10 06>09 09>10 06>11 11> 01>04 05>11		02 Pinos Indutivo Aplicação extensa consulte o site
  Ref. 5080352AA/ 05080352AA/ MN960274/ MN960372/ 0261210170 APLICA-SE TAMBÉM NAS MONTADORAS: CHRYSLER/ DODGE/ JEEP/ MERCEDES EQUIVALÊNCIAS: DS 1860/ MTE 70301/ DPL 508170/ EKLASS ESR4828/ SENSORAUTO SRZ2728P/ SRZ0170/ GAUSS GS8170/ POLO/ EURO 792728			



CÓDIGO NOVO - 08.0101 / ANTIGO - MAX 8800			
Aplicação	Ano	Observações	
Raider 4.7 V8	06>07		
		03 Pinos Hall	

Ref. 56028136/ 56028136AB/ 56028136AC/ 56028136AD/ 56028137
 APLICA-SE TAMBÉM NAS MONTADORAS: CHRYSLER/ DODGE/ JEEP
 EQUIVALÊNCIAS: DPL 508170

CÓDIGO NOVO - 08.0104 / ANTIGO - MAX 8818			
Aplicação	Ano	Observações	
Eclipse 2.0 Space Wagon 2.0i GLX 16V	95>99 96>02		
		03 Pinos Hall	

Ref. 05269703/ 5269703/ M05235377/ M05269703/ M05235377
 APLICA-SE TAMBÉM NAS MONTADORAS: CHRYSLER/ DODGE/ JEEP
 EQUIVALÊNCIAS: POLO/ EURO 797672

CÓDIGO NOVO - 08.0140 / ANTIGO - MAX 8819			
Aplicação	Ano	Observações	
Pajero TR4 2.0 Gasolina Lancer 2.0 Mirage 1.8 Colt 1.6 Space Wagon 2.0 16V Eclipse 2.0i 16V	02> 01>07 01>07 96>00 92>00 91>94		
		03 Pinos Hall	

Ref. MR560132/ J5T20171/ J5T20171A
 EQUIVALÊNCIAS: EKLASS ESR4171/ GAUSS GS8171/ POLO/ EURO 790171

CÓDIGO NOVO - 08.0141 / ANTIGO - MAX 8820			
Aplicação	Ano	Observações	
Eclipse 2.4 Galant 2.4 Airtreck 2.4 Outlander 2.4 Grandis 2.4 Lancer 2.4	06>12 05>11 05>12 04>08 01>08 04>06		
		03 Pinos Hall	

Ref. J5T30671/ MR985119

CÓDIGO NOVO - 08.0142 / ANTIGO - MAX 8825			
Aplicação	Ano	Observações	
L200 2.5 GLS Pajero 2.5 Pajero 3.0 V6 GLS Pajero 3.0 V6 24V Pajero Sport 3.0 Mirage 1.5 Montero 3.0 V6 Montero 3.5 V6	96>07 90>99 90>95 94>97 98> 97>02 94>00 01>06		
		03 Pinos Hall Cabo: 64cm	

Ref. MD342826/ MD330891/ MD303649/ MD357274/ J5T25871
 EQUIVALÊNCIAS: MTE 70566/ EKLASS ESR4826/ SENSORAUTO SRM5871P/
 GAUSS GS8826/ POLO/ EURO 792826/ 795171/ 798060

CÓDIGO NOVO - 08.0143 / ANTIGO - MAX 8826			
Aplicação	Ano	Observações	
Pajero 3.2 Diesel Pajero Full 3.2 Diesel Montero 3.2 Diesel L-200 Triton 3.2 Diesel	08> 08> 08> 08>		
		03 Pinos Hall	

Ref. MD985041

MAX 08.0145			
Aplicação	Ano	Observações	
Pajero 3.2 Diesel Pajero Full 3.2 Diesel Montero 3.2 Diesel L-200 Triton 3.2 Diesel	08> 08> 08> 08>		
		03 Pinos Hall	

Ref. 1865A074/ 3322076G30

MAX 08.0148			
Aplicação	Ano	Observações	
L-200 Triton 3.5 V6 Flex Pajero 3.8 Pajero Sport 3.8 Eclipse 3.8 V8 Endeavor 3.8 V6 Galant 3.8 V6	08>15 04>12 04>12 06>12 04>11 05>09		
		03 Pinos Hall Cabo: 53cm	

Ref. MR985145/ J5T35171
 EQUIVALÊNCIAS: SENSORAUTO SRM5171/ GAUSS GS8145



MAX 09.0110			
Aplicação	Ano	Observações	
Eclipse 2.4/ 3.0 V6 Galant 2.4/ 3.0 V6 Montero 2.4/ 3.0 V6 Montero Sport 2.4/ 3.0 V6 Pajero 2.4/ 3.0 V6 Pajero Sport 2.4/ 3.0 V6	00>05 99>03 99>03 99>03 99>03 99>03		
		07 Pinos	

Ref. Md336501/ E5T08071/ E5T08471/ E5T08171/ AF10319
 APLICA-SE TAMBÉM NAS MONTADORAS: CHRYSLER/ DODGE/ JEEP
 EQUIVALÊNCIAS: EKLASS EFA8471





MAX 01.0028			
Aplicação	Ano	Observações	
Almera 1.8 Altima 2.4 Sentra 2.0	02>03 95>97 00>01	02 Pinos Indutivo Engrenagem com 34 dentes.	
Ref. 327024E814			

MAX 01.0068			
Aplicação	Ano	Observações	
Altima 2.5 NV200 2.0 Rogue 2.5 Sentra 2.0/ 2.5 Versa 1.8/ 1.6	07>13 13>17 08>13 07>17 07>16	03 Pinos/ Hall Veiculos que tiverem transmissão automáticas do tipo CVT e para as manuais que usam "conector reto".	
Ref. 319351XF01/ 31935X420B			

CÓDIGO NOVO - 01.0160 / ANTIGO - MAX 5505			
Aplicação	Ano	Observações	
Frontier 3.3 V6 Pathfinder 3.0 V6	99>02 94>95	02 Pinos Indutivo Cabo: 14cm	
Ref. 2501075P02			

MAX 01.0161			
Aplicação	Ano	Observações	
Altima 2.5 Pathfinder 3.5 V6 Sentra 2.0/ 2.5 Tiida 1.8 Versa 1.8 X-Trail 2.5	07>17 13>17 07>17 07>11 07>17 08>12	03 Pinos Hall Aplicação extensa consulte o site	
Ref. 319351XF00/ 319358E005/ 319358E007 EQUIVALÊNCIAS: SENSORAUTO SA046/ GAUSS GS1007			

CÓDIGO NOVO - 01.0162 / ANTIGO - MAX 5542			
Aplicação	Ano	Observações	
Pathfinder 3.0 V6 Frontier 2.8 motor MWM Frontier 3.3 V6 Xterra 3.3 V6	04>05 06> 99>02 00>02	02 Pinos Hall Cabo: 30cm	
Ref. 2501074P01/ 2501074P00 EQUIVALÊNCIAS: EKLASS ESV057			



CÓDIGO NOVO - 02.0009 / ANTIGO - MAX 5192			
Aplicação	Ano	Observações	
Pimastar 80/ 100 DCI	01>	03 Pinos	
Ref. PD00001/ 7700111957/ 30889795/ 2236500QAB APLICA-SE TAMBÉM NAS MONTADORAS: GM/ RENAULT/ VOLVO EQUIVALÊNCIAS: MTE 7186/ 7187/ 7196/ 7190/ DPL 888939/ EKLASS ESM2939			

MAX 02.0026			
Aplicação	Ano	Observações	
Frontier 2.8 Diesel Interstar 1.9 Diesel Primastar 1.9 Xterra 2.8 Diesel	05>08 02>10 02>07 05>08	03 Pinos Sensor de pressão da turbina	
Ref. 8200225971/ 22635AY902/ 0281002593/ 940700690034 APLICA-SE TAMBÉM NA MONTADORA: RENAULT EQUIVALÊNCIAS: DS 1730/ MTE 71055/ GAUSS G13593			

MAX 02.0038			
Aplicação	Ano	Observações	
Primastar 2.5 DCI 135 Primastar 2.5 DCI 150	03>11 06>	03 Pinos Pressão Positiva	
Ref. 22365BN701/ 22365002AA/ 2236500QAJ APLICA-SE TAMBÉM NA MONTADORAS: FIAT/ FORD/ RENAULT/ ALFA ROMEO/ SUZUKI EQUIVALÊNCIAS: MTE 7188			

CÓDIGO NOVO - 02.0070 / ANTIGO - MAX 5198			
Aplicação	Ano	Observações	
Kubistar 1.2 16V/ 1.4 8V Primastar 2.0 16V	03> 01>	03 Pinos	
Ref. 8200105165/ 8200121800/ 2508500QAA/ 2508500QAB APLICA-SE TAMBÉM NA MONTADORA: RENAULT EQUIVALÊNCIAS: DS 1719/ MTE 7136/ DPL 888762/ EKLASS ESM2762/ GAUSS G13762			

MAX 02.0130			
Aplicação	Ano	Observações	
Maxima 3.0 V6 I30 3.0 V6 Q45 4.1 V8 QX4 3.3 V6 Altima 2.4 Frontier 2.4 Pathfinder 3.3 V6 Xterra 2.4/ 3.3 V6	98>01 97>99 97>01 98>00 97>99 98>00 97>00 00>	03 Pinos	
Ref. 223652L900/ 223659E010/ 223659E020/ 223659E02A			

MAX 02.0131			
Aplicação	Ano	Observações	
Frontier 2.5 Diesel	05>	03 Pinos Sensor de Pressão TurboIntercooler	
Ref. 22365EB30A EQUIVALÊNCIAS: EKLASS ESM2008			



MAX 04.0050			
	Aplicação	Ano	Observações
	350Z 3.5 V6	03>06	02 Pinos Aplicação extensa consulte o site
	Murano 3.5 V6	03>07	
	Pathfinder 3.5 V6	03>04	
	FX35 3.5 V6	03>08	
	FX45 4.5 V8	03>08	
	G35 3.5 V6	03>07	
	M35 3.5 V6	06>08	
Ref. 13676440/ 220602A000/ 46538111/ 55190562/ 55210213 APLICA-SE TAMBÉM NA MONTADORA: FIAT EQUIVALÊNCIAS: DS 2115/ MTE 7000/ DPL 828152/ EKLASS ESD3152/ GAUSS Gs5152			

MAX 04.0051			
	Aplicação	Ano	Observações
	Altima 2.5	03>06	02 Pinos Aplicação extensa consulte o site
	Armada 5.6 V8	05>09	
	Cube 1.8	09>14	
	Frontier 2.5/ 4.0 V6	05>14	
	Maxima 3.5 V6	04>08	
	NP300 2.5 Diesel Turbo	09>12	
	NV200 2.0	13>14	
	Pathfinder 5.6 V8	04>10	
Ref. 55353316/ 9617756080/ 6169571/ 60534263 APLICA-SE TAMBÉM NAS MONTADORAS: GM/ FORD/ FIAT/ VW/ PEUGEOT/ RENAULT/ CITROEN/ JEEP/ SEAT/ PORSCHE/ MERCEDES BENZ/ VOLVO EQUIVALÊNCIAS: DS 2101/ 2102/ MTE 7019/ 7021/ 7026/ 70018/ 70029/ 70021/ DPL 828046/ 828006/ EKLASS ESD3006/ ESD3046/ ESD3928/ ESD3005/ ESD3020/ GAUSS GS5006/ Gs5046/ POLO/ EURO 84003			



MAX 05.0007			
	Aplicação	Ano	Observações
	Frontier 2.5	02>15	03 Pinos Hall
	Altima 2.5	02>06	
	Sentra 2.5	02>06	
	Xtrail 2.5	02>07	
	Urvan 2.4	04>08	
	NP300 2.5 Diesel	09>12	
	Equator	09>12	
Ref. 237316N202/ 237316N20C/ 237316N205/ 237316N21A EQUIVALÊNCIAS: MTE 70298/ POLO/ EURO 791621			

MAX 05.0048			
	Aplicação	Ano	Observações
	Frontier 2.5 16V Diesel	08>	03 Pinos Hall
Ref. 23731EC00A/ 23731EC01A/ 949979033 EQUIVALÊNCIAS: EKLASS ESR4033/ POLO/ EURO 793731/ GAUSS GS8033			

CÓDIGO NOVO - 05.0090 / ANTIGO - MAX 9917			
	Aplicação	Ano	Observações
	Pathfinder 3.5 V6	03>04	03 Pinos Hall Lado direito
	Altima 3.5 V6	02>06	
	Maxima 3.5 V6	02>08	
	Murano 3.5 V6	03>08	
	FX35 3.5 V6	03>08	
	M35 3.5 V6	06>08	
	350Z 3.5 V6	03>06	
Ref. 237318J100			

MAX 05.0091				
	Aplicação	Ano	Observações	
	Frontier 4.0 V6	05>17	03 Pinos Hall LE - Lado esquerdo Comando admisão Aplicação extensa consulte o site	
	Xterra 4.0 V6	05>15		
	Altima 3.5 V6	02>06		
	Pathfinder 3.5 V6	04>09		
	Pathfinder 5.6 V8	04>12		
	M35 V6	06>08		
	QX56 5.6 V8	04>10		
	Nv1500 4.0 V6	12>17		
Ref. 237315M000/ 237315M001/ 237315M005/ 237314M50B EQUIVALÊNCIAS: MTE 70580/ 70419				

MAX 05.0092			
	Aplicação	Ano	Observações
	Frontier 4.0 V6	05>17	03 Pinos Hall LD- Lado direito Comando de escapamento Aplicação extensa consulte o site
	Sentra 1.8	00>04	
	Xterra 4.0 V6	05>15	
	Pathfinder 3.5 V6	05>09	
	Pathfinder 5.6 V8	05>12	
	Maxima 3.5 V6	02>08	
Ref. 237315M010/ 237315M015/ 237315M016/ 237316J90A			

MAX 05.0093			
	Aplicação	Ano	Observações
	Versa 1.6/ 1.8 16V	08>15	03 Pinos Hall
	Tiida 1.6/ 1.8 16V	08>13	
	Sentra 1.8 16V	08>13	
	March 1.6 16V	08>15	
	Livina 1.6/ 1.8 16V	08>15	
Ref. 23731ED02A/ 23731ED02B/ 237311HC1A EQUIVALÊNCIAS: MTE 70571			

MAX 05.0095			
	Aplicação	Ano	Observações
	Sentra 2.0	07>17	03 Pinos Hall Aplicação extensa consulte o site
	Tiida 1.8	07>08	
	Versa 1.8	07>12	
	X- Trail 2.0 16V	07>08	
	Pathfinder 3.5 V6	13>17	
	Murano 3.5 V6	09>17	
Ref. 23731JA11A/ 23731JA11B/ 237313LM1A/ 23731EN215 EQUIVALÊNCIAS: MTE 70320/ GAUSS GS9702			

MAX 05.0101				
	Aplicação	Ano	Observações	
	Interstar 1.9 Diesel Turbo/ 2.2 Diesel Turbo/ 2.5 Diesel Turbo	02>10	03 Pinos Hall	
	Primastar 1.9	02>07		
	Primastar 2.5	03>		
	Primera 1.9 Diesel Turbo	03>10		
Ref. 2376000QAA/ 2376000QAC/ 2376000Q0C/ 23796AW300 APLICA-SE TAMBÉM NAS MONTADORAS: MITSUBISHI/ SUZUKI/ RENAULT/ GM EQUIVALÊNCIAS: MTE 70314				



CÓDIGO NOVO - 06.0100 / ANTIGO - MAX 5733			
Aplicação	Ano	Observações	
Pathfinder 3.3 V6	96>00		06 Pinos Sentido horário
Xterra 3.3 V6	00>04		
Frontier 3.3 V6	99>04		
Qx4 3.3 V6	97>00		

Ref. 226204P202/ 226204P210/ 226204P21A/ SS10319

MAX 06.0101			
Aplicação	Ano	Observações	
Altima 2.4	98>01		06 Pinos Sentido anti-horário
Maxima 3.0 V6	00>01		
Pathfinder 3.5 V6	01>03		
Sentra 1.8/ 2.0	00>06		
I30 3.0 V6	00>01		
I35 3.5 V6	02>04		
Qx4 3.5 V6	01>03		

Ref. 226204M500/ 226204M501/ 226204M511/ SS10491

MAX 06.0102			
Aplicação	Ano	Observações	
200SX 2.0	95>97		03 Pinos Sentido anti-horário
NX 2.0	91>93		
Sentra 2.0	91>94		
G20 2.0	91>96		

Ref. 2262053J00/ 2262053J01
EQUIVALÊNCIA: MTE 7278

MAX 06.0103			
Aplicação	Ano	Observações	
200SX 2.0	96>97		03 Pinos Sentido anti-horário
Almera 1.8	01>05		
D21 Pickup 2.4	94>01		
Maxima 3.0 V6	95>95		
Sentra 2.0	98>99		
Tsubame 1.6	04>04		
Tsuru 1.6	03>14		
Urvan 2.4	00>06		

Ref. 226200S320/ 2262031U00/ 2262031U01/ 2262073C00
EQUIVALÊNCIA: MTE 7279

SENSORES DE ROTAÇÃO

Crankshaft Position Sensors - Sensores de Rotación



CÓDIGO NOVO - 08.0010 / ANTIGO - MAX 8810			
Aplicação	Ano	Observações	
Frontier 2.8 Diesel	05>08		03 Pinos Indutivo Cabo: 41cm
Xterra 2.8 Diesel	05>08		

Ref. 93342146/ 97226992/ 46481639/ 0281002214/ 0281002717
APLICA-SE TAMBÉM NAS MONTADORAS: GM/ FIAT/ ALFA ROMEO
EQUIVALÊNCIAS: DS 1829/ 1830/ MTE 70311/ 70312/ EKLASS ESR4207/ SENSORAUTO SRG2214/ SRN2214/ SRN2717/ SKR2214/ SKR2717/ POLO/ EURO 792146

CÓDIGO NOVO - 08.0070 / ANTIGO - MAX 5800			
Aplicação	Ano	Observações	
Kubistar 1.1 8V/ 1.1 16V/ 1.4	03>09		02 Pinos Indutivo Todos com saída para o lado direito

Ref. 7700101969/ 8200436025/ 2379800QAC/ 2379800Q0A
APLICA-SE TAMBÉM NA MONTADORA: RENAULT
EQUIVALÊNCIAS: DS 1819/ MTE 70509/ 70511/ DPL 508148B/ EKLASS ESR4969/ SENSORAUTO SRR1917P/ GAUSS GS8384/ POLO/ EURO 791969

CÓDIGO NOVO - 08.0071 / ANTIGO - MAX 5801			
Aplicação	Ano	Observações	
Kubistar 1.6	03>09		02 Pinos Indutivo Todos com saída para o lado esquerdo

Ref. 7700101970/ 7700103069A/ 8200468645/ 237500Q0H
APLICA-SE TAMBÉM NA MONTADORA: RENAULT
EQUIVALÊNCIAS: DS 1818/ MTE 7051/ 70510/ DPL 508069A/ EKLASS ESR4970/ SENSORAUTO SRR1918P/ GAUSS GS8269/ POLO/ EURO 791970

MAX 08.0079			
Aplicação	Ano	Observações	
Kubistar 1.6 16V	03>09		02 Pinos Indutivo
Kubistar 1.6 16V Furgonato	03>09		

Ref. 7700101971/ 7700273419A/ 8200468646/ 2375000QAE
APLICA-SE TAMBÉM NA MONTADORA: RENAULT
EQUIVALÊNCIA: MTE 70508

MAX 08.0083			
Aplicação	Ano	Observações	
Primaster Box 2.0	03>		02 Pinos Indutivo

Ref. 8200513668/ 8200260327/ 2375000Q0D/ 2375000QAF
APLICA-SE TAMBÉM NAS MONTADORAS: RENAULT/ GM
EQUIVALÊNCIAS: MTE 70340

CÓDIGO NOVO - 08.0230 / ANTIGO - MAX 8824			
Aplicação	Ano	Observações	
Versa 1.8	07>12		03 Pinos Hall Aplicação extensa consulte o site
Cube 1.8	09>14		
Sentra 2.0	07>12		
Tiida 1.8	07>13		
Livina 1.8 flex	09>		

Ref. 23731EN20A/ 237311VA0A/ 7701068388/ 7701065378
APLICA-SE TAMBÉM NA MONTADORA: RENAULT
EQUIVALÊNCIAS: MTE 70436/ EKLASS ESF1701/ ESR4209/ GAUSS GS9020

MAX 08.0233			
Aplicação	Ano	Observações	
350Z 3.5 V6	07>09		03 Pinos Hall Aplicação extensa consulte o site
370Z 3.7 V6	09>14		
Altima 3.5 V6	07>14		
Maxima 3.5 V6	09>14		
Murano 3.5 V6	09>14		
Pathfinder 3.5 V6	13>14		

Ref. 23731JA10B/ 23731JA10C

MAX 09.0012

Aplicação	Ano	Observações
Pathfinder 3.3 V6	96>00	
XTerra 3.3 V6	00>04	
Frontier 3.3 V6	99>04	
Qx4 3.3 V6	97>00	

Ref. 226802W200/ 22680AD200/ 226804M500/ AF10168

CÓDIGO NOVO - 09.0080 / ANTIGO - MAX 5872

Aplicação	Ano	Observações
Pathfinder 3.5 V6	01>03	04 pinos Peça fornecida como refil
Maxima 3.0 V6 24V	00>03	
Sentra 2.0	00>01	
X-trail 2.5	02>07	
G20 2.0	00>02	
I35 3.5 V6	02>	

Ref. 226802W200/ 226804M500/ 226804M501/ 226806N200

CÓDIGO NOVO - 09.0081 / ANTIGO - MAX 5873

Aplicação	Ano	Observações
X-trail 2.0 4WD	00>07	
X-trail 2.5	02>07	
Maxima 3.0	00>03	

Ref. 226806N20A/ 226806N201/ 22680AD201

EQUIVALÊNCIAS: MTE 71019/ 71030

MAX 09.0082

Aplicação	Ano	Observações
Altima 3.5 V6	04>05	05 Pinos Aplicação extensa consulte o site
Maxima 3.5 V6	04>06	
Murano 3.5 V6	03>06	
Pathfinder 3.5 V6	04>04	
Quest 3.5 V6	04>05	
Sentra 2.5	03>05	
Frontier 2.5 dci	07>12	

Ref. 22680CA000/ 226807S000

APLICA-SE TAMBÉM NA MONTADORA: SUZUKI

EQUIVALÊNCIAS: EKLASS EFA226

MAX 09.0084

Aplicação	Ano	Observações
Livina 1.6/ 1.8	09>	05 Pinos Peça fornecida como refil.
March 1.0/ 1.6	12>	
Sentra 2.0	08>	
Tiida 1.8	08>	
Versa 1.8	07>	
Pathfinder 3.5 V6/ 5.6 V6	04>13	
Frontier 2.5 V6/ 4.0	05>13	

Ref. 226807S000/ 226807S00A/ 22680AW400/ 22680AT300

APLICA-SE TAMBÉM NA MONTADORA: SUZUKI

EQUIVALÊNCIAS: MTE 71071/ EKLASS EFA226

MAX 09.0122

Aplicação	Ano	Observações
I30 3.0 V6	96>01	
J30 3.0 V6	96>97	
Q45 3.0 V6	97>01	
Maxima 3.0 V6	97>01	

Ref. 2268031U00/ AF10164/ 2451115/ 7410035/ MF20098





MAX 01.0039			
Aplicação	Ano	Observações	
Boxer 2.8	98>	04 Pinos Acompanha chaveta e adaptador. Para veículos que usam tacógrafo.	
Ref. 1400181080/ 1328624080/ 9643559780/ 217101000001 APLICA-SE TAMBÉM NAS MONTADORAS: FIAT/ CITROEN			

CÓDIGO NOVO - 01.0073 / ANTIGO - MAX 5164			
Aplicação	Ano	Observações	
106 1.0/ 1.1/ 1.4/1.5D /1.6 206 1.4 206 1.1/ 1.4/ 1.6/ 1.9D 206 1.6 16V/ 2.0 HDI 207 1.4 406 1.6/ 1.8 16V 406 1.9D/ TD/ 2.0 HDI 406 2.2/ 3.0 V6 24V	96>03 05>09 98> 99>01 09>15 95>04 96>04 95>04	03 Pinos 08 Pulsos Todos os veículos equipados com velocímetro digital (sem uso de cabo de velocímetro) Aplicação extensa consulte o site	
Ref. 2576063A/ 9635057280/ 9623111980/ 616070 APLICA-SE TAMBÉM NAS MONTADORAS: RENAULT/ CITROEN EQUIVALÊNCIAS: DS 2519/ MTE 7308/ DPL 552576/ EKLASS ESV063/ SENSORAUTO SA030/ SA035P/ GAUSS Gs1063			



CÓDIGO NOVO - 02.0003 / ANTIGO - MAX 5180			
Aplicação	Ano	Observações	
605 3.0/ 3.0 24V -	89>99		
			03 Pinos
Ref. 16137039/ 12569240/ 7696064/ 594609/ F00099P169 APLICA-SE TAMBÉM NAS MONTADORAS: GM/ HYUNDAI/ KIA/ CITROEN/ RENAULT/ VOLVO/ FIAT EQUIVALÊNCIAS: DS 1701/ MTE 7120/ DPL 888039/ EKLASS ESM2169/ GAUSS G13130/ G13069/ POLO/ EURO 80129			

CÓDIGO NOVO - 02.0006 / ANTIGO - MAX 5189			
Aplicação	Ano	Observações	
206 1.0 16V 206 1.6 16V	01>07 97>00		
			03 Pinos
Ref. 16212460/ 12614970/ 93160018/ A2C59515231/ 7700106644 APLICA-SE TAMBÉM NAS MONTADORAS: GM/ FIAT/ RENAULT/ DAEWOO EQUIVALÊNCIAS: DS 1714/ MTE 7184/ DPL 888644/ EKLASS ESM2460/ GAUSS G13060/ POLO/ EURO 80114			

CÓDIGO NOVO - 02.0010 / ANTIGO - MAX 4412			
Aplicação	Ano	Observações	
Boxer 2.8 HDI	05>09	04 Pinos Sensor de pressão da turbina.	
Ref. 93342430/ 94705196/ 93399801/ 0281002845/ 0281002514 APLICA-SE TAMBÉM NAS MONTADORAS: FIAT/ CITROEN/ GM/ VW/ SEAT/ SKODA/ ALFA ROMEO/ AGRALE/ IVECO EQUIVALÊNCIAS: DS 1722/ 1724/ 1725/ 1726/ MTE 71068/ 71069/ 71070/ SENSORAUTO SKM2514/ GAUSS G13437/ G13514/ G13334/ G13576/ POLO/ EURO 80131			

MAX 02.0017			
Aplicação	Ano	Observações	
505 2.5 diesel turbo	86>93	03 Pinos Sensor de pressão da turbina	
Ref. 046130385/ 91207837/ 91527047/ 0281002018 APLICA-SE TAMBÉM NAS MONTADORAS: AUDI/ BMW/ MERCEDES BENS/ CITROEN EQUIVALÊNCIAS: DS 1739/ 1740/ MTE 7137/ SENSORAUTO SKM0717			

CÓDIGO NOVO - 02.0021 / ANTIGO - MAX 5187			
Aplicação	Ano	Observações	
405 1.6/ 1.8/ 2.0 605 2.0 806 1.8/ 2.0 Boxer 2.0 Expert 1.8	92>06 89>99 94>02 94>02 96>07		
			03 Pinos
Ref. 1920J7/ 1563J4/ F00099P003/ F00099M003/ 50201102 APLICA-SE TAMBÉM NAS MONTADORAS: FIAT/ CITROEN/ VW EQUIVALÊNCIAS: DS 1710/ MTE 7182/ DPL 888222/ EKLASS ESM2102/ GAUSS G13002/ POLO/ EURO 80115			

CÓDIGO NOVO - 02.0023 / ANTIGO - MAX 5194			
Aplicação	Ano	Observações	
106 1.1/ 1.4 206 Sedan 1.4/ 1.6 16V 208 1.5 flex/ 1.6 flex/ 1.6 301 1.6 306 1.4/ 1.6 308 1.6/ 1.6 flex/ 2.0/ 20 flex 405 1.6	00>05 00>13 13> 12> 97>03 08> 92>97	04 Pinos Aplicação extensa consulte o site	
Ref. 0261230043/ 96365830/ 1920AJ/ 467680/ 9804395480 APLICA-SE TAMBÉM NAS MONTADORAS: FIAT/ CITROEN EQUIVALÊNCIAS: DS 1715/ MTE 7192/ DPL 888043/ EKLASS ESM2043/ POLO/ EURO 80118/ EKLASS ESM2043			

CÓDIGO NOVO - 02.0037 / ANTIGO - MAX 5199			
Aplicação	Ano	Observações	
106 1.6 306 1.6 405 1.8 605 2.0	93>05 93>03 92>97 89>94		
			03 Pinos
Ref. 1920K8/ 377906051/ 0261230004/ 0261230037/ 0261230038 APLICA-SE TAMBÉM NAS MONTADORAS: AUDI/ CITROEN/ VW/ KIA/ SEAT/ FIAT EQUIVALÊNCIAS: DS 1713/ MTE 7135/ EKLASS ESM2004/ GAUSS G13037/ POLO/ EURO 80132			

MAX 02.0039			
Aplicação	Ano	Observações	
806 2.0 406 2.0/ 2.2 607 2.0 807 2.0/ 2.2 Expert 2.0	99>02 98>04 00>05 02> 00>06	03 Pinos Sensor de pressão negativo.	
Ref. 19207T/ 9631716680 APLICA-SE TAMBÉM NAS MONTADORAS: CITROEN/ FIAT/ SUZUKI EQUIVALÊNCIAS: MTE 7138			

CÓDIGO NOVO - 02.0060 / ANTIGO - MAX 5197			
Aplicação	Ano	Observações	
106 1.4/ 1.6 206 1.1/ 1.4/ 1.6 306 1.4/ 1.6/ 1.8 16V/ 2.0 16V 307 2.0 406 1.8 16V/ 2.0 16V/ 2.2 16V 407 2.2	96>05 98>09 97>07 00>05 99>05 04>05	04 Pinos Aplicação extensa consulte o site	
Ref. 0261230034/ 0261230057/ 96394188/ 96318136/ 19201K APLICA-SE TAMBÉM NAS MONTADORAS: FIAT/ CITROEN EQUIVALÊNCIAS: DS 1716/ 1732/ MTE 7130/ 7189/ DPL 888057/ 888058/ EKLASS ESM2034/ GAUSS G13020/ G13189			

CÓDIGO NOVO - 02.0061 / ANTIGO - MAX 4406			
Aplicação	Ano	Observações	
106 1.4/ 1.6 206 1.1/ 1.4/ 1.6 306 1.4/ 1.6/ 1.8 16V/ 2.0 16V 406 1.8/ 1.8 16V/ 2.0 16V/ 3.0 605 2.0 16V/ 3.0 806 2.0 16V Partner 1.4/ 1.8	96>05 98>09 96>07 95>99 94>99 98>00 96>02	03 Pinos	
Ref. 19200E/ 19209H/ 96182615/ 9618261580/ 0261230012 APLICA-SE TAMBÉM NAS MONTADORAS: FIAT/ CITROEN EQUIVALÊNCIAS: MTE 7132/ POLO/ EURO G13012			



MAX 04.0003

Aplicação	Ano	Observações
306 1.8 16V/ 2.0 16V	97>07	03 Pinos Cabo: 30cm Aplicação extensa consulte o site
309 1.9 16V	90>93	
405 1.9 16V	87>92	
406 1.8 16V/ 2.0 16V	99>05	
407 3.0	04>09	

Ref. 0261231092/ 12141401238/ 594630/ 9628648280
 APLICA-SE TAMBÉM NAS MONTADORAS: BMW/ FIAT/ CITROEN/ RENAULT/ CHERY
 EQUIVALÊNCIAS: DS 2103/ 2106/ 2107/ 2121/ 2124/ 2126/ MTE 7001/ 7002/ 7003/ 7004/ 7005/ 7006/ 70010/ 70011/ 70014/ DPL 828075/ 828377/ 828577/ 828740/ 828832/ EKLASS ESD3577/ ESD3740/ ESD3377/ ESD3075/ ESD3852/ ESD3175/ GAUSS GS5075/ GS5832

MAX 04.0015

Aplicação	Ano	Observações
206 1.4	04>05	02 Pinos
307 2.0 16V	05>	
407 2.0	04>05	
807 2.0	02>06	

Ref. 9632754980/ 1920FR/ 594631/ 13627535067
 APLICA-SE TAMBÉM NAS MONTADORAS: CITROEN/ MINI COOPER
 EQUIVALÊNCIAS: DS 2122/ 2125/ EKLASS ESD3980/ GAUSS GS5197/ GS5480

MAX 04.0051

Aplicação	Ano	Observações
106 1.3 8V	93>96	02 Pinos
206 1.6 8V	99>03	
306 1.6 8V	98>00	
Partner 1.6 16V	04>10	

Ref. 96168084/ 594621/ 594623/ 9151487880/ 594603/ 594628
 APLICA-SE TAMBÉM NAS MONTADORAS: GM/ FORD/ FIAT/ VW/ CITROEN/ RENAULT/ JEEP/ SEAT/
 PORSCHE/ NISSAN/ MERCEDES/ VOLVO
 EQUIVALÊNCIAS: DS 2101/ 2102/ MTE 7019/ 7021/ 7026/ 70018/ 70029/ 70021/ DPL 828046/ 828006/ EKLASS ESD3006/ ESD3046/ ESD3928/ ESD3005/ ESD3020/ GAUSS GS5006/ GS5046/ POLO/ EURO 84003



MAX 05.0053

Aplicação	Ano	Observações
1007 1.4	05>	03 Pinos Hall
107 1.4	05>14	
206 1.4	02>	
207 1.4	06>	
307 1.4/ 1.6	02>08	

Ref. 9660582080/ 9637499180/ 96374991/ 1148056/ 2S6Q12K073AA
 APLICA-SE TAMBÉM NAS MONTADORAS: CITROEN/ FORD
 EQUIVALÊNCIA: EKLASS ESF1004

MAX 05.0054

Aplicação	Ano	Observações
Boxer 2.2	06>	03 Pinos Hall

Ref. 6C1112K073A/ 6C1112K073AB/ 6C1112K073AA/ 6C1112K073AC
 APLICA-SE TAMBÉM NAS MONTADORAS: FORD/ FORD/ LAND ROVER



CÓDIGO NOVO - 06.0003/ ANTIGO - MAX 5704

Aplicação	Ano	Observações
106 1.4/ 1.6	91>96	03 Pinos Sentido anti-horário
306 1.6/ 2.0 16V	93>97	
405 1.9/ 2.0	92>97	
605 2.0 Turbo/ 2.0	89>99	
806 2.0 Turbo	94>02	

Ref. 72408124/ 96038938/ 1628L1/ 90323839/ 0280122001
 APLICA-SE TAMBÉM NAS MONTADORAS: ALFA ROMEO/ FIAT/ GM/ HYUNDAI/ KIA/ CITROEN/ VOLVO/ TOYOTA
 EQUIVALÊNCIAS: DS 1908/ 1919/ DPL 708010/ EKLASS ESB001/ GAUSS GS7301/ POLO/ EURO 80102

CÓDIGO NOVO - 06.0010 / ANTIGO - MAX 5701

Aplicação	Ano	Observações
106 1.0 8V	91>05	04 Pinos Sentido horário

Ref. 3437020417/ 3437020406/ 051133016G/ 051133028R
 APLICA-SE TAMBÉM NAS MONTADORAS: FIAT/ AUDI/ SEAT/ RENAULT/ VW
 EQUIVALÊNCIAS: DS 1907/ MTE 7265/ 7280/ DPL 708406/ EKLASS ESB406/ GAUSS GS7306/ POLO/ EURO 80101/ 80101E

CÓDIGO NOVO - 06.0011 / ANTIGO - MAX 5705

Aplicação	Ano	Observações
106 1.6	91>04	03 Pinos Sentido horário
206 1.4/ 1.4 16V	00>10	
306 1.6	94>00	
406 1.8	97>04	

Ref. F00099S001/ 40421702/ Ss10693/ 0489983851/ 19201H
 APLICA-SE TAMBÉM NAS MONTADORAS: FIAT/ FORD/ CITROEN/ RENAULT/ VW/ VOLVO
 EQUIVALÊNCIAS: DS 1901/ MTE 7232/7261/ DPL 708702PF2C/ EKLASS ESB702/ GAUSS GS7393/ POLO/EURO 80108

CÓDIGO NOVO - 06.0012/ ANTIGO - MAX 5713

Aplicação	Ano	Observações
306 1.8	93>97	03 Pinos Sentido horário
306 Cabriolet 2.0/ Hatchback 2.0	93>98	
405 2.0	92>97	
Boxer 2.0	94>02	

Ref. 95658554/ 19200F/ 1920N0/ 9565855480
 APLICA-SE TAMBÉM NAS MONTADORAS: FIAT/ CITROEN
 EQUIVALÊNCIAS: DS 1914/ MTE 7269/ EKLASS ESB554/ POLO/ EURO 80125

CÓDIGO NOVO - 06.0013 / ANTIGO - MAX 5714

Aplicação	Ano	Observações
106 1.0 8V	91>05	04 Pinos Sentido horário Sistema eletrônico, que substitui o MAX 06.0010/ 5701

Ref. 3437020417/ 3437020406/ 051133016G/ 051133028R
 APLICA-SE TAMBÉM NAS MONTADORAS: FIAT/ AUDI/ RENAULT/ VW
 EQUIVALÊNCIAS: DS 1907/ MTE 7265/ 7280/ DPL 708406/ EKLASS ESB406/ GAUSS GS7306/ POLO/ EURO 80101/ 80101E

CÓDIGO NOVO - 06.0033/ ANTIGO - MAX 5712

Aplicação	Ano	Observações
106 1.6 306 1.6/ 1.8 16v/ 2.0 16V 405 2.0 406 1.8 16v/ 2.0 16v/ 2.0 turbo 605 2.0 16V/ 2.0 turbo/ 3.0 806 2.0 16V/ 2.0 turbo	93>05 93>07 93>97 95>04 93>99 94>02	03 Pinos Sentido horário

Ref. 0280122003/ 0280122004/ 0280122008/ 16281E/ 500799
 APLICA-SE TAMBÉM NAS MONTADORAS: VW/ SEAT/ FIAT/ CITROEN
 EQUIVALÊNCIAS: DS 1916/ MTE 7271/ 7254/ DPL 708785/ EKLASS ESB385Q/ ESB744/ GAUSS GS7387/ POLO/ EURO 80103/ 80107

MAX 06.0128

Aplicação	Ano	Observações
206 2.0 16V 306 1.4 307 2.0 16V 406 2.0 16V 407 2.0 16V 806 2.0 16V	02> 94>01 03>06 00>04 04>05 00>02	03 Pinos Sentido Horário

Ref. 1635Z9/ 9642473280/ 58199003/ 9623840499/ 1628JX
 APLICA-SE TAMBÉM NA MONTADORA: CITROEN
 EQUIVALÊNCIAS: DS 1906/ EKLASS ESB280

MAX 06.0130

Aplicação	Ano	Observações
206 2.0 307 2.0 406 2.0 807 2.0 Boxer Bus 2.0 Expert 2.0 Partner 2.0	99> 00> 01>04 02> 02> 02>06 00>08	04 Pinos Sentido Horário

Ref. 9643365680/ 1607272480/ 19209W/ 1920AK/ 1920X1
 APLICA-SE TAMBÉM NA MONTADORA: CITROEN

MAX 06.0131

Aplicação	Ano	Observações
206 2.0 16V 306 1.4 307 2.0 16V 406 2.0 16V 407 2.0 16V 806 2.0 16V	02> 94>01 03>06 00>04 04>05 00>02	03 Pinos Sentido Horário

Ref. 1635Z9/ 9642473280/ 58199003/ 9623840499/ 1628JX
 APLICA-SE TAMBÉM NA MONTADORA: CITROEN
 EQUIVALÊNCIAS: DS 1906/ EKLASS ESB280

CÓDIGO NOVO - 07.0005 / ANTIGO - MAX 5786

Aplicação	Ano	Observações
106 1.6 8V/ 1.6 Monoponto 206 1.6 8V/ 1.6 Monoponto	91>96 91>96	04 Pinos

Ref. 93306510/ 90531999/ 7077494/ 1920F8/ 7701035321
 APLICA-SE TAMBÉM NAS MONTADORAS: GM/ FIAT/ RENAULT
 EQUIVALÊNCIAS: MTE 7432/ DPL 808602/ EKLASS EMP494/ GAUSS GS6602

CÓDIGO NOVO - 07.0010 / ANTIGO - MAX 5799

Aplicação	Ano	Observações
309 19i 16V 405 1.9i/ 1.9i 16V	90>93 87>92	02 Pinos

Ref. 0280140516/ 0280140559/ 91540797/ 96008036/ 034542
 APLICA-SE TAMBÉM NAS MONTADORAS: VW/ ALFA ROMEO/ FIAT/ GM/ CITROEN/ RENAULT/ VOLVO
 EQUIVALÊNCIAS: MTE 7435/ DPL 808516/ EKLASS EMP559/ GAUSS GS6516/ POLO/ EURO 10528/ 10529

CÓDIGO NOVO - 07.0042 / ANTIGO - MAX 5787

Aplicação	Ano	Observações
106 1.1 306 1.1 Partner 1.1	96>05 96>97 96>02	06 Pinos

Ref. 9203R/ 032133031
 APLICA-SE TAMBÉM NAS MONTADORAS: CITROEN/ SEAT/ VW
 EQUIVALÊNCIAS: MTE 7433/ DPL 808601/ EKLASS EMP601/ GAUSS GS6601/ POLO/ EURO 10257

CÓDIGO NOVO - 07.0054 / ANTIGO - MAX 5772

Aplicação	Ano	Observações
106 1.6 306 1.6/ 2.0 16V 405 1.8/ 2.0 M16 605 2.0 Turbo 806 2.0 Turbo	93>03 93>03 92>97 92>99 94>02	03 Pinos

Ref. 0280140505/ 0280140506/ 0280140537/ 034560/ 96142278
 APLICA-SE TAMBÉM NAS MONTADORAS: ALFA ROMEO/ FIAT/ AUDI/ HYUNDAI/ KIA/ VW/ CITROEN
 EQUIVALÊNCIAS: MTE 7417/ EKLASS EMP505/ GAUSS GS6505



CÓDIGO NOVO - 07.0071 / ANTIGO - MAX 5765			
	Aplicação	Ano	Observações
	306 1.8	97>07	
	405 1.8	93>06	
	406 1.6/ 1.8	95>04	
	806 1.8/ 2.0	94>02	
	Expert 1.8	96>07	
		04 Pinos	
Ref. F00099M431/ AT00401R/ 40480602/ 1920N1/ 8200211431 APLICA-SE TAMBÉM NAS MONTADORAS: CITROEN/ RENAULT EQUIVALÊNCIAS: DS 1616/ MTE 7424/ DPL 808401/ EKLASS EMP401/ POLO/ EURO 10535			

CÓDIGO NOVO - 07.0080 / ANTIGO - MAX 5764			
	Aplicação	Ano	Observações
	306 2.0i 16V	97>03	
	406 2.0i 16V	95>04	
	605 2.0i 16V	94>99	
	806 2.0i 16V	98>00	
	Boxer 2.0i	02>06	
		04 Pinos	
Ref. F00099M401/ AT00401R/ 40480402/ 1920X9 APLICA-SE TAMBÉM NA MONTADORA: PEUGEOT EQUIVALÊNCIAS: DS 1615/ MTE 7442/ GAUSS GS6401/ POLO/ EURO 10505/ 10534			

CÓDIGO NOVO - 07.0081 / ANTIGO - MAX 5768			
	Aplicação	Ano	Observações
	307 2.0 16V	00>08	
	406 2.0 16V	00>04	
		04 Pinos	
Ref. 40481802/ 19208X APLICA-SE TAMBÉM NA MONTADORA: CITROEN EQUIVALÊNCIAS: DS 1620/ 1626/ MTE 7440/ DPL 808100/ EKLASS EMP217/ GAUSS GS6100/ POLO/ EURO 10516			

CÓDIGO NOVO - 07.0082 / ANTIGO - MAX 5769			
	Aplicação	Ano	Observações
	206 1.4/ 1.4 flex	04>09	
		04 Pinos	
Ref. F00099M635/ 40482102/ 1920AH/ 28222558 EQUIVALÊNCIAS: DS 1621/ MTE 7436/ DPL 808500/ EKLASS EMP1920/ GAUSS GS6500/ POLO/ EURO 10513/ 10533			

CÓDIGO NOVO - 07.0083 / ANTIGO - MAX 5797			
	Aplicação	Ano	Observações
	106 1.4	96>	
	106 1.6 16V	96>05	
	206 1.4	98>	
	306 SL 1.4	94>01	
	Partner Box 1.4	96>	
	Partner Combispac 1.4	96>	
	Ranch 1.4 MPV	98>00	
	Ranch Furgonato 1.4	98>00	
		04 Pinos	
Ref. 230016079247/ 230016079167/ 19201F/ 19206W APLICA-SE TAMBÉM NA MONTADORA: CITROEN EQUIVALÊNCIAS: DS 1631/ MTE 7421/ EKLASS EMP300/ POLO/ EURO 10517			

CÓDIGO NOVO - 07.0084 / ANTIGO - MAX 5776			
	Aplicação	Ano	Observações
	106 1.3	93>96	
	306 1.8/ 2.0 16V	96>02	
	405 1.8 16V	95>00	
		04 Pinos	
Ref. 230016079087/ 1920V7/ 19204X/ 19206Q APLICA-SE TAMBÉM NA MONTADORA: CITROEN EQUIVALÊNCIAS: DS 1625/ 1632/ DPL 808300/ 808204/ GAUSS GS6300			



CÓDIGO NOVO - 08.0022 / ANTIGO - MAX 5804			
	Aplicação	Ano	Observações
	Boxer 2.8 HDI	05>09	
		03 Pinos Indutivo Cabo: 69cm Todos sem ar condicionado	
Ref. 46411427/ 0281002332 APLICA-SE TAMBÉM NAS MONTADORAS: CITROEN/ FIAT/ IVECO EQUIVALÊNCIAS: DS 1815/ 1826/ 1835/ 1839/ MTE 70304/ 7042/ 7047/ DPL 508115/ EKLASS ESR4115/ SENSORAUTO SKR2332/ SKP2332/ GAUSS GS8302/ POLO/ EURO 790115			

CÓDIGO NOVO - 08.0034 / ANTIGO - MAX 8828			
	Aplicação	Ano	Observações
	205 1.9i	87>94	
	309 1.9i	88>93	
	405 1.9i/ 1.9i 16V	87>92	
	405 1.9i Break	88>97	
		03 Pinos Indutivo Cabo: 40cm	
Ref. 91541027/ 3965042110/ 93216079/ 0261210104/ 0261210083 APLICA-SE TAMBÉM NAS MONTADORAS: FIAT/ KIA/ GM/ HYUNDAI/ CITROEN EQUIVALÊNCIAS: DS 1821/ 1813/ 1837/ MTE 7039/ 7044/ DPL 508083/ EKLASS ESR4104/ ESR4083/ SENSORAUTO SRG0041/ SRF0104/ SRH0104/ SKB0104/ SRK0041/ SRK0104/ GAUSS GS8104/ GS8383/ POLO/ EURO 790083/ 796252			

MAX 08.0081			
	Aplicação	Ano	Observações
	205 1.6	90>98	
	206 1.9 Diesel	99>06	
	306 1.8	93>03	
	306 1.8 16V	93>04	
	306 1.9	98>03	
	306 2.0	93>97	
	306 2.0 16V	93>03	
405 1.6	92>97		
		03 Pinos Indutivo Cabo: 28cm Aplicação extensa consulte o site	
Ref. 1920W9/ 1920C3/ 96037097/ 91541075/ 0986280402 APLICA-SE TAMBÉM NAS MONTADORAS: FIAT/ CITROEN/ RENAULT EQUIVALÊNCIAS: DS 1851/ MTE 70414/ SENSORAUTO SRP1816			

MAX 08.0085			
	Aplicação	Ano	Observações
	Boxer 2.3 16V turbo	10>17	
		02 Pinos Indutivo	
Ref. 1131J7/ 504129943/ 0281002778 APLICA-SE TAMBÉM NAS MONTADORAS: CITROEN/ IVECO/ FIAT EQUIVALÊNCIAS: MTE 70308/ SENSORAUTO SKR2778/ POLO/ EURO 80214			



CÓDIGO NOVO - 08.0090 / ANTIGO - MAX 5821			
	Aplicação	Ano	Observações
	206 1.0 16V	01>07	
	206 1.6 16V	01>10	
			02 Pinos Indutivo
Ref. 9640316180/ 1920CT APLICA-SE TAMBÉM NA MONTADORA: RENAULT EQUIVALÊNCIAS: MTE 70335/ DPL 508180/ EKLASS ESR4180/ SENSORAUTO SRP6180P/ GAUSS GS8180/ POLO/ EURO 796180			

CÓDIGO NOVO - 08.0091 / ANTIGO - MAX 5825			
	Aplicação	Ano	Observações
	C3 1.4i/ 1.6i 16V	02>	
	C4 1.6	04>	
	Xsara 1.6	00>05	02 Pinos Indutivo
Ref. 19205V/ 1920AV/ 9637465080/ /9626635680/ 0986280447 APLICA-SE TAMBÉM NA MONTADORA: PEUGEOT EQUIVALÊNCIAS: DS 1855/ MTE 70563/ DPL 508080/ EKLASS ESR4980/ SENSORAUTO SRC9980P/ SRP9980P/ GAUSS GS8920			

CÓDIGO NOVO - 08.0092 / ANTIGO - MAX 5826			
	Aplicação	Ano	Observações
	1007 1.4/ 1.6	05>11	
	106 1.1i/ 1.4i	00>05	
	2008 1.6 VTI	17>	
	205 1.4 XSI	92>98	
	206 1.1i	00>05	
			02 Pinos Indutivo Aplicação extensa consulte o site
Ref. 9639999880/ 1920AW/ 9637465980 APLICA-SE TAMBÉM NAS MONTADORAS: CITROEN/ FIAT EQUIVALÊNCIAS: DS 1850/ MTE 70338/ EKLASS ESR4880/ SENSORAUTO SRC9880P/ SRP9880P/ GAUSS GS8880/ POLO/ EURO 795980			

CÓDIGO NOVO - 08.0093 / ANTIGO - MAX 5831			
	Aplicação	Ano	Observações
	505 2.8i V6	86>93	
			03 Pinos Indutivo Cabo: 14cm
Ref. 591884/ 591879/ 7401367645/ 130975/ 0261210029 APLICA-SE TAMBÉM NA MONTADORAS: FERRARI/ KIA/ VOLVO EQUIVALÊNCIAS: DS 1836/ 1827/ MTE 7047/ POLO/ EURO 792710			

MAX 08.0096			
	Aplicação	Ano	Observações
	106 1.0/ 1.1/ 1.3/ 1.4/ 1.6	91>	
	205 1.4	91>94	
	306 1.1/ 1.4	93>97	
	405 1.4	93>96	
	Partner 1.1/ 1.4	96>	
	Ranch 1.4i	97>02	
			03 Pinos Indutivo Cabo: 30cm
Ref. 96085170/ 1920A4/ 1920J5/ 1920Z3/ 9608517080/ 96222624 APLICA-SE TAMBÉM NA MONTADORA: CITROEN EQUIVALÊNCIAS: MTE 7046/ SENSORAUTO SRP1817			

MAX 08.0190			
	Aplicação	Ano	Observações
	208 1.6 flex	13>	
	306 1.1/ 1.4	93>97	
	307 1.6	00>07	
	307 1.6 16V	02>09	
	308 1.6	08>12	
	405 1.4	93>96	
	406 2.2 16V	99>04	
Ref. 19207P/ 19207N/ 9633475780/ 9640627780/ 9646823380 APLICA-SE TAMBÉM NA MONTADORA: CITROEN/ SUZUKI EQUIVALÊNCIAS: MTE 70417/ 70339/ 70416/ DPL 508789/ 508780/ EKLASS ESR4780/ SENSORAUTO SRC5780/ POLO/ EURO 794049/ 799207/ 797780/ GAUSS GS8780			



MAX 09.0009			
	Aplicação	Ano	Observações
	Boxer 2.8 HDI	00>09	
			05 Pinos Peça fornecida como Refil Este item substitui as peças 09.0001/ 09.0002/ 09.0010/ 09.0062
Ref. 1192W5/ 0281002184/ 0281002428/ 0280218019/ 0280218166 APLICA-SE TAMBÉM NAS MONTADORAS: FIAT/ GM/ IVECO/ CITROEN/ SATURN/ ALFA ROMEO/ CHERY/ JAC/ HYUNDAI/ KIA EQUIVALÊNCIAS: MTE 7156/ 71028/ 71000/ 71002/ 71014/ 7129/ 71290/ 7163/ 7166/ 7169/ 7199/ DPL 848019/ EKLASS EFA027/ EFA184/ EFA019/ EFA554/ GAUSS GS5003/ POLO/ EURO 40105/ 40114/ 40118/ 40120/ 40125/ 40127			

MAX 09.0017			
	Aplicação	Ano	Observações
	306 2.0 HDI	97>	
	307 2.0 HDI	02>	
	406 2.0 HDI	97>	
	806 2.0 HDI 16V	01>	
	Expert 1.9/ 2.0 HDI	97>	
	Partner 1.9/ 2.0/ 1.9 4x4/ 2.0 4x4	02>	
Ref. 19207S FIAT 9629471080/ 1380067G00000/ 5WK9621 APLICA-SE TAMBÉM NAS MONTADORAS: FIAT/ CITROEN/ LANCIA/ SUZUKI EQUIVALÊNCIAS: EKLASS EFA621/ GAUSS GS5033			



PORSCHE





MAX 04.0007			
Aplicação	Ano	Observações	
928 5.0 GT 928 5.0 S 4 928 5.4 GTS	89>91 86>91 91>95		
			03 Pinos Hall Cabo: 48cm
Ref. 054905377/ 054905377G/ 92860614400/ 3600080E/ 3752010B3/ MR420734 APLICA-SE TAMBÉM NAS MONTADORAS: CHERY/ AUDI/ SUZUKI/ VW/ GM/ ALFA ROMEO EQUIVALÊNCIAS: DS 2105/ 2111/ 2121/ 2109/ MTE 7024/ 7008/ 7010/ DPL 828007/ 828095/ EKLASS ESD9035/ ESD3007/ ESD3036/ ESD3066/ POLO/ EURO 84025			

MAX 04.0012			
Aplicação	Ano	Observações	
Cayenne 3.2 Cayenne 3.6 Panamera/ Executive 2.9/ 3.0/ 4.0 turbo	02>07 10> 16>		
			02 Pinos Hall
Ref. 030905377C/ 1205185/ 0261231147/ 0261231146 APLICA-SE TAMBÉM NAS MONTADORAS: FORD/ AUDI/ VW EQUIVALÊNCIAS: DS 2104/ MTE 7017/ DPL 828004/ EKLASS ESD3004/ ESD3036/ GAUSS GS5004			

MAX 04.0028			
Aplicação	Ano	Observações	
911 2.0 Carrera 911 3.8 911 4.0 Boxster 2.0 Boxster 2.5 Cayenne 3.0 Cayman 2.7	15> 10>16 15> 16> 96>99 08>10 06>16		
			02 Pinos Aplicação extensa consulte o site
Ref. 55187820/ 00K68070745AA/ 60070745AA/ 0261231176 APLICA-SE TAMBÉM NAS MONTADORAS: GM/ ALFA ROMEO/ CHRYSLER/ JEEP/ FIAT EQUIVALÊNCIAS: DS 2112/ 2113/ 2118/ MTE 70016/ 70026/ EKLASS ESD3176/ ESD3158/ GAUSS GS5176			

MAX 04.0051			
Aplicação	Ano	Observações	
968 3.0 16V	91>95		
			02 Pinos
Ref. 030905377/ 026905377/ 030905377A/ 0261231045/ 0261232108/ 02612311046 APLICA-SE TAMBÉM NAS MONTADORAS: GM/ FORD/ FIAT/ VW/ RENAULT/ PEUGEOT/ CITROEN/ JEEP/ PORSCHE/ NISSAN/ MERCEDES BENZ/ VOLVO EQUIVALÊNCIAS: DS 2101/ 2102/ MTE 7019/ 7021/ 7026/ 70018/ 70029/ 70021/ DPL 828046/ 828006/ EKLASS ESD3006/ ESD3046/ ESD3928/ ESD3005/ ESD3020/ GAUSS GS5006/ Gs5046/ POLO/ EURO 84003			



CÓDIGO NOVO - 06.0080 / ANTIGO - MAX 5727			
Aplicação	Ano	Observações	
911 Boxter			
			03 Pinos Sentido horário
Ref. 3517022600/ 0280122014/ SS10563 APLICA-SE TAMBÉM NAS MONTADORAS: HYUNDAI/ KIA/ DODGE EQUIVALÊNCIAS: GAUSS GS7600			



CÓDIGO NOVO - 09.0042 / ANTIGO - MAX 5879			
Aplicação	Ano	Observações	
Cayenne 4.5 Turbo Cayenne 4.5 Turbo S	02>07 05>07		
			05 Pinos
Ref. 0280218071/ 0280218072/ 0986280221/ 95560612300 APLICA-SE TAMBÉM NAS MONTADORAS: AUDI/ VW EQUIVALÊNCIAS: MTE 71056/ 71009/ 71012/ EKLASS EFA017/ EFA529			





CÓDIGO NOVO - 01.0070 / ANTIGO - MAX 5109

Aplicação	Ano	Observações
Clio 1.0/ 1.6 8V	99>08	 03 Pinos 08 Pulsos Aplicação extensa consulte o site
Clio 1.0/ 1.6 16V	01>12	
Scenic 1.6 16V	99>10	
Kangoo 1.0 8V	00>05	
Megane 2.0 8V/ 16V	97>05	
Logan 1.6 8V Hi-Flex	07>13	
Sandero 1.6 8V	07>13	

Ref. 7700418919
EQUIVALÊNCIAS: DS 2518/ MTE 7325/ DPL 558919/ EKLASS ESV919/ SENSORAUTO SA029P GAUSS GS1919/ POLO/ EURO 78411

CÓDIGO NOVO - 01.0071 / ANTIGO - MAX 5129

Aplicação	Ano	Observações
Master 2.5	01>	 03 Pinos 08 Pulsos Sem tacógrafo
19 1.7	88>95	
21 1.7	89>93	
Clio I 1.4/ 1.8	90>98	
Space 2.0	96>00	
Megane 1.6	95>99	
Megane 2.0	99>03	
Scenic 1.6/ 2.0	96>99	

Ref. 7700425250
EQUIVALÊNCIAS: EKLASS ESV250/ SENSORAUTO SA037P/ SK037P

CÓDIGO NOVO - 01.0072 / ANTIGO - MAX 5151

Aplicação	Ano	Observações
Duster 1.5/ 1.6 16V	10>18	 03 Pinos 08 Pulsos
Clio 1.0/ 1.6 8V/ 16V Flex	05>13	
Scenic 1.6 16V	05>13	
Kangoo Flex	05>13	
Logan 1.0 16V Hiflex	05>13	
Logan 1.6 8V/ 16V	09>13	
Sandero 1.0 16V Hiflex	07>13	
Sandero 1.6 8V/ 16V	09>13	

Ref. 6001548870/ 8200547283/ 601986892R
EQUIVALÊNCIAS: DS 2520/ MTE 7328/ DPL 557283/ EKLASS ESV283/ SENSORAUTO SA034P/ GAUSS GS1283

CÓDIGO NOVO - 01.0073 / ANTIGO - MAX 5164

Aplicação	Ano	Observações
Clio II 1.4 16V/ 1.6	98>05	 03 Pinos 08 Pulsos Todos os veículos equipados com velocímetro digital (sem uso de cabo de velocímetro) Aplicação extensa consulte o site
Kangoo 1.4	97>	
Megane 2.0	96>03	

Ref. 2576063A/ 9635057280/ 9623111980/ 616070
APLICA-SE TAMBÉM NAS MONTADORAS: PEUGEOT/ CITROEN
EQUIVALÊNCIAS: DS 2519/ MTE 7308/ DPL 552576/ EKLASS ESV063/ SENSORAUTO SA030/ SA035P/ GAUSS GS1063

CÓDIGO NOVO - 02.0003 / ANTIGO - MAX 5180

Aplicação	Ano	Observações
Clio 1.2/ 1.4/ 1.6	90>07	 03 Pinos Aplicação extensa consulte o site
Kangoo 1.2/ 1.4	97>07	
Laguna 1.8/ 2.0/ 3.0	93>01	
Megane 1.4/ 1.6/ 2.0/ 2.0 16V/ 1.4 classic	96>06	
Scenic 1.4/ 1.6/ 2.0	96>03	

Ref. 16137039/ 12569240/ 7696064/ 594609/ F00099P169
APLICA-SE TAMBÉM NAS MONTADORAS: GM/ HYUNDAI/ KIA/ CITROEN/ PEUGEOT/ VOLVO/ FIAT
EQUIVALÊNCIAS: DS 1701/ MTE 7120/ DPL 888039/ EKLASS ESM2169/ GAUSS GI3130/ GI3069/ POLO/ EURO 80129

CÓDIGO NOVO - 02.0006 / ANTIGO - MAX 5189

Aplicação	Ano	Observações
Clio II Hatch	01>	 03 Pinos Aplicação extensa consulte o site
Clio Sedan	01>	
Scenic	01>	
Laguna 1.6 16V	97>01	
Megane 1.4	96>03	
Kangoo	01>	

Ref. 16212460/ 12614970/ 93160018/ A2C59515231/ 7700106644
APLICA-SE TAMBÉM NAS MONTADORAS: GM/ FIAT/ PEUGEOT/ DAEWOO
EQUIVALÊNCIAS: DS 1714/ MTE 7184/ DPL 888644/ EKLASS ESM2460/ GAUSS GI3060/ POLO/ EURO 80114

CÓDIGO NOVO - 02.0009 / ANTIGO - MAX 5192

Aplicação	Ano	Observações
Clio 1.5 DCI 8V	01>	 03 Pinos
Kangoo 1.5 DCI	01>	

Ref. PD00001/ 7700111957/ 30889795/ 2236500QAB
APLICA-SE TAMBÉM NAS MONTADORAS: GM/ NISSAN/ VOLVO
EQUIVALÊNCIAS: MTE 7186/ 7187/ 7196/ 7190/ DPL 888939/ EKLASS ESM2939

MAX 02.0026

Aplicação	Ano	Observações
Clio 1.5 dCi	00>15	 03 Pinos Sensor de pressão da turbina Aplicação extensa consulte o site
Clio 1.9 Diesel	00>07	
Kangoo 1.5 DCI	00>07	
Kangoo 1.9 DTI	00>07	
Logan 1.5 dCi	05>	
Megane 1.9 DCI	00>02	
Megane 1.9 DTI	01>02	

Ref. 8200225971/ 22635AY902/ 0281002593/ 940700690034
APLICA-SE TAMBÉM NA MONTADORA: NISSAN
EQUIVALÊNCIAS: DS 1730/ MTE 71055/ GAUSS GI3593

MAX 02.0038

Aplicação	Ano	Observações
Clio 1.2 TCE	07>15	 03 Pinos Pressão Positiva
Laguna 1.9/ 2.2	01>07	
Trafic 2.0/ 2.5	02>06	
Twingo 1.2 TCE	07>15	
Wind 1.2	10>14	

Ref. 22365BN701/ 22365002AA/ 2236500QAJ
APLICA-SE TAMBÉM NAS MONTADORAS: FIAT/ FORD/ NISSAN/ ALFA ROMEO/ SUZUKI
EQUIVALÊNCIAS: MTE 7188

CÓDIGO NOVO - 02.0070 / ANTIGO - MAX 5198

Aplicação	Ano	Observações
Duster 1.6 16V flex	10>	 03 Pinos Aplicação extensa consulte o site
Logan 1.0 16V flex/ 1.2 16V/ 1.4 8V flex/ 1.6 16V/ 1.6 8V	04>	
Sandero 1.2 16V/ 1.4 8V flex/ 1.6 16V flex	08>	
Trafic 2.0 16V	01>	

Ref. 8200105165/ 8200121800/ 2508500QAA/ 2508500QOB
APLICA-SE TAMBÉM NA MONTADORA: NISSAN
EQUIVALÊNCIAS: DS 1719/ MTE 7136/ DPL 888762/ EKLASS ESM2762/ GAUSS GI3762



MAX 02.0071

Aplicação	Ano	Observações
Clio 1.5	03>	04 Pinos Sensor de pressão da turbina
Grand Scenic 1.5	03>09	
Master 1.9/ 2.2/ 2.5/ 2.3 16V/ 2.5 16V	03>	
Megane 1.5	02>09	
Modus 1.5	04>06	
Scenic 1.5	03>09	

Ref. 8200194432/ 8200750883/ 223658143R/ 8200146271

EQUIVALÊNCIAS: DS 1743/ SENSORAUTO SKM2573



MAX 04.0003

Aplicação	Ano	Observações
Avantime 3.0 V6 24V	01>03	03 Pinos Cabo: 30cm Aplicação extensa consulte o site
Clio Sport 3.0 24V	00>05	
Laguna 3.0 V6 24V	01>07	
Laguna Grandtour 3.0 V6 24V	01>07	
19 1.7	88>95	

Ref. 0261231092/ 12141401238/ 594630/ 9628648280

APLICA-SE TAMBÉM NAS MONTADORAS: BMW/ FIAT/ CITROEN/ PEUGEOT/ CHERY

EQUIVALÊNCIAS: DS 2103/ 2106/ 2107/ 2121/ 2124/ 2126/ MTE 7001/ 7002/ 7003/ 7004/ 7005/ 7006/ 70010/ 70011/ 70014/ DPL 828075/ 828377/ 828577/ 828740/ 828832/ EKLASS ESD3577/ ESD3740/ ESD3377/ ESD3075/ ESD3852/ ESD3175/ GAUSS GS5075/ GS5832

CÓDIGO NOVO - 04.0040 / ANTIGO - MAX 4006

Aplicação	Ano	Observações
Twingo 1.2	94>05	02 Pinos Aplicação extensa consulte o site
Clio 1.0/ 1.6	96>16	
Duster 1.6 16V	11>16	
Laguna 2.0 16V	91>05	
Logan 1.0 16V/ 1.6	07>16	
Sandero 1.0 16V/ 1.6	07>16	

Ref. 7700732262/ 7700866055/ 8200680689

EQUIVALÊNCIAS: MTE 70020/ EKLASS ESD3089

MAX 04.0051

Aplicação	Ano	Observações
Laguna 2.0 16V	95>01	02 Pinos
Megane 2.0 16V	96>03	
R19 1.7 8V	89>95	
Spider 2.0 16V	95>99	

Ref. 96168084/ 594621/ 594623/ 9151487880/ 594603/ 594628

APLICA-SE TAMBÉM NAS MONTADORAS: GM/ FORD/ FIAT/ VW/ CITROEN/ PEUGEOT/ JEEP/ SEAT/

PORSCHE/ NISSAN/ MERCEDES/ VOLVO
EQUIVALÊNCIAS: DS 2101/ 2102/ MTE 7019/ 7021/ 7026/ 70018/ 70029/ 70021/ DPL 828046/ 828006/ EKLASS ESD3006/ ESD3046/ ESD3928/ ESD3005/ ESD3020/ GAUSS GS5006/ GS5046/ POLO/ EURO 84003



CÓDIGO NOVO - 05.0100 / ANTIGO - MAX 9922

Aplicação	Ano	Observações
Clio 1.0 16v	13>	03 Pinos Hall
Duster 1.6 16v/ 2.0 16v	13>	
Fluence 1.6 16v/ 2.0 16v	13>	
Logan 1.0 16v/ 1.6 16v	13>	
Megane 1.6 16v	13>	
Sandero 1.0 16v/ 1.6 16v	13>	

Ref. 8200963886/ 237310776R

EQUIVALÊNCIAS: DPL 853886/ GAUSS GS9886

MAX 05.0101

Aplicação	Ano	Observações
Clio II 1.9 Diesel	00>07	03 Pinos Hall Aplicação extensa consulte o site
Espace 1.9/ 2.2	00>	
Grand Scenic 1.9	03>09	
Kangoo 1.9	00>07	
Laguna 1.9/ 2.2	00>07	
Master II 1.9	00>06	

Ref. 2376000QAA/ 2376000QAC/ 2376000QOC/ 23796AW300

APLICA-SE TAMBÉM NAS MONTADORAS: MITSUBISHI/ SUZUKI/ NISSAN/ GM
EQUIVALÊNCIAS: MTE 70314



CÓDIGO NOVO - 06.0010 / ANTIGO - MAX 5701

Aplicação	Ano	Observações
19 1.6 8V/ 1.8 8V	95>99	04 Pinos Sentido horário
Clio 1.6 8V	95>99	

Ref. 3437020417/ 3437020406/ 051133016G/ 051133028R

APLICA-SE TAMBÉM NAS MONTADORAS: FIAT/ AUDI/ SEAT/ PEUGEOT/ VW

EQUIVALÊNCIAS: DS 1907/ MTE 7265/ 7280/ DPL 708406/ EKLASS ESB406/ GAUSS GS7306/ POLO/ EURO 80101/ 80101E

CÓDIGO NOVO - 06.0011 / ANTIGO - MAX 5705

Aplicação	Ano	Observações
Clio 1.6	99>13	03 Pinos Sentido horário
19 1.6/ 1.8	96>00	
Laguna 2.0 16V	95>01	
Twingo 1.2	96>99	

Ref. F00099S001/ 40421702/ Ss10693/ 0489983851/ 19201H

APLICA-SE TAMBÉM NAS MONTADORAS: FIAT/ FORD/ CITROEN/ PEUGEOT/ VW/ VOLVO

EQUIVALÊNCIAS: DS 1901/ MTE 7232/7261/ DPL 708702PF2C/ EKLASS ESB702/ GAUSS GS7393/ POLO/EURO 80108



CÓDIGO NOVO - 06.0013 / ANTIGO - MAX 5714			
Aplicação	Ano	Observações	
19 1.6 8V/ 1.8 8V Clio 1.6 8V	95>99 95>99	04 Pinos Sentido horário Sistema eletrônico, que substitui o MAX 06.0010/ 5701	
Ref. 3437020417/ 3437020406/ 051133016G/ 051133028R APLICA-SE TAMBÉM NAS MONTADORAS: FIAT/ AUDI/ PEUGEOT/ VW EQUIVALÊNCIAS: DS 1907/ MTE 7265/ 7280/ DPL 708406/ EKLASS ESB406/ GAUSS GS7306/ POLO/ EURO 80101/ 80101E			

MAX 06.0029			
Aplicação	Ano	Observações	
Clio 1.0 16V/ 1.5 8V/ 1.6 16V Megane 1.6 16V/ 1.9 8V Scenic 2.0 16V Symbol 1.6 16V Twingo 1.0 16V/ 1.5 8V Kangoo 1.0 16V Laguna 1.9 8V	99> 99> 01> 06> 00> 00> 00>	06 Pinos Sentido Horário	
Ref. 7700431918/ 8200139460 EQUIVALÊNCIA: DS 2201			

CÓDIGO NOVO - 06.0030 / ANTIGO - MAX 5706			
Aplicação	Ano	Observações	
Clio 1.4 16V/ 1.6 16V Megane 1.6 16V Scenic 1.4 16V/ 1.8 16V/ 2.0 16V	98> 98>99 99>03	03 Pinos Sentido anti-horário	
Ref. F0099S002/ SS10689/ 7077710/ 9945634/ 0279983851 APLICA-SE TAMBÉM NAS MONTADORAS: FIAT/ SEAT/ VW EQUIVALÊNCIAS: DS 1902/ MTE 7260/ 7262/ DPL 708202/ EKLASS ESB202/ ESB902/ GAUSS GS7351/ GS7389/ GS73912/ POLO/ EURO 80109			



CÓDIGO NOVO - 07.0005 / ANTIGO - MAX 5786			
Aplicação	Ano	Observações	
Clio 1.6 8V Monoponto	97>	04 Pinos	
Ref. 93306510/ 90531999/ 7077494/ 1920F8/ 7701035321 APLICA-SE TAMBÉM NAS MONTADORAS: GM/ FIAT/ PEUGEOT EQUIVALÊNCIAS: MTE 7432/ DPL 808602/ EKLASS EMP494/ GAUSS GS6602			

CÓDIGO NOVO - 07.0010 / ANTIGO - MAX 5799			
Aplicação	Ano	Observações	
19 1.7i	89>95	02 Pinos	
Ref. 0280140516/ 0280140559/ 91540797/ 96008036/ 034542 APLICA-SE TAMBÉM NAS MONTADORAS: VW/ ALFA ROMEO/ FIAT/ GM/ CITROEN/ PEUGEOT/ VOLVO EQUIVALÊNCIAS: MTE 7435/ DPL 808516/ EKLASS EMP559/ GAUSS GS6516/ POLO/ EURO 10528/ 10529			

MAX 07.0018			
Aplicação	Ano	Observações	
Megane 2.0 8V R19 2.0 8V Scenic 2.0 8V Trafic 2.0 8V	97>01 96>99 99>01 95>02	02 Pinos	
Ref. 770870084 EQUIVALÊNCIAS: EKLASS EMP084/ POLO/ EURO 10512/ GAUSS GS6084			

CÓDIGO NOVO - 07.0057 / ANTIGO - MAX 5795			
Aplicação	Ano	Observações	
Clio I 1.6i R19 1.6i/ 1.6 Sedan	96>99 93>01	04 Pinos	
Ref. F00099M103/ 40397102/ AT05103R/ 7077213/ 7702212296 APLICA-SE TAMBÉM NA MONTADORA: FIAT EQUIVALÊNCIAS: DS 1603/ MTE 7452/ DPL 808103/ EKLASS EMP103/ GAUSS GS6103/ POLO/ EURO 10501			

CÓDIGO NOVO - 07.0070 / ANTIGO - MAX 5763			
Aplicação	Ano	Observações	
Clio 1.4 16V/1.6/ 1.6 16V Clio Sedan 1.6 16V Megane 2.0 16V Scenic 1.6 16V/ 2.0 / 2.0 16V Thalia 1.4 16V/ 1.6	98>09 00>04 01>11 99>05 01>07	04 Pinos	
Ref. F00099M800/ AT02800R/ 40480202/ 8200299241/ 7700102539 EQUIVALÊNCIAS: DS 1614/ MTE 7439/ DPL 808241/ EKLASS EMP2800/ GAUSS GS6241/ POLO/ EURO 10538			

CÓDIGO NOVO - 07.0071 / ANTIGO - MAX 5765			
Aplicação	Ano	Observações	
Laguna 1.8/ 2.0 Laguna Grandtour 1.8/ 2.0 Megane 2.0	95>01 95>01 96>02	04 Pinos	
Ref. F00099M431/ AT00401R/ 40480602/ 1920N1/ 8200211431 APLICA-SE TAMBÉM NAS MONTADORAS: CITROEN/ PEUGEOT EQUIVALÊNCIAS: DS 1616/ MTE 7424/ DPL 808401/ EKLASS EMP401/ POLO/ EURO 10535			

CÓDIGO NOVO - 07.0072 / ANTIGO - MAX 5774			
Aplicação	Ano	Observações	
Clio 1.0 8V Kangoo 1.0 8V Twingo 1.0 8V Twingo 1.2 8V	00>01 00>01 00>01 96>99	04 Pinos	
Ref. 7700105042/ F00099M300/ ATU02300R EQUIVALÊNCIAS: DS 1627/ MTE 7428/ DPL 808042/ EKLASS EMP403/ GAUSS GS6042/ POLO/ EURO 10519			

MAX 08.0055

Aplicação	Ano	Observações
Master 2.5	04>12	02 Pinos Indutivo

Ref. 7701477748/ 8200676161/ 8200298551/ 820008334/
EQUIVALÊNCIAS: MTE 70582

MAX 08.0066

Aplicação	Ano	Observações
Megane 2.0 Scenic 2.0	02>11 03>10	02 Pinos Indutivo Cabo: 27cm

Ref. 8200275614/ 8200766056

MAX 08.0069

Aplicação	Ano	Observações
Kwid 1.0 Logan 1.0 Sandero 1.0	17> 14> 14>	02 Pinos Indutivo

Ref. 237312921R
EQUIVALÊNCIA: DPL 852921

CÓDIGO NOVO - 08.0070 / ANTIGO - MAX 5800

Aplicação	Ano	Observações
Clio II 1.0i Clio II 1.6i 8V Kangoo 1.4/ 1.6 Logan 1.4/ 1.6 Megane 1.4i/ 1.6i Sandero 1.4/ 1.6	99>04 99>02 08> 04> 96>99 09>	02 Pinos Indutivo Todos com saída para o lado direito Aplicação extensa consulte o site

Ref. 7700101969/ 8200436025/ 2379800QAC/ 2379800QOA
APLICA-SE TAMBÉM NA MONTADORA: NISSAN
EQUIVALÊNCIAS: DS 1819/ MTE 70509/ 70511/ DPL 508148B/ EKLASS ESR4969/
SENSORAUTO SRR1917P/ GAUSS GS8384/ POLO/ EURO 791969

CÓDIGO NOVO - 08.0071 / ANTIGO - MAX 5801

Aplicação	Ano	Observações
Clio II 1.6i 16V Hiflex Clio II 2.0 16V Duster 1.6/ 1.6 16V Hiflex Kangoo 1.6i 16V Sandero 1.6 16V Trafic 1.9D	04>09 99>07 11> 02>07 10> 97>01	02 Pinos Indutivo Todos com saída para o lado esquerdo Aplicação extensa consulte o site

Ref. 7700101970/ 7700103069A/ 8200468645/ 237500Q0H
APLICA-SE TAMBÉM NA MONTADORA: NISSAN
EQUIVALÊNCIAS: DS 1818/ MTE 7051/ 70510/ DPL 508069A/ EKLASS ESR4970/ SENSORAUTO SRR1918P/ GAUSS GS8269/ POLO/ EURO 791970

CÓDIGO NOVO - 08.0072 / ANTIGO - MAX 5811

Aplicação	Ano	Observações
Clio I 1.6i R-19 1.6i Sedan	96>99 93>00	03 Pinos Indutivo Cabo: 10cm

Ref. 7702218699/ 0261210137
APLICA-SE TAMBÉM NA MONTADORA: MITSUBISHI
EQUIVALÊNCIAS: DS 1822/ MTE 70324/ DPL 508137/ EKLASS ESR4137/ SENSORAUTO SRR1916/
GAUSS GS8337/ POLO/ EURO 790137

CÓDIGO NOVO - 08.0073 / ANTIGO - MAX 5828

Aplicação	Ano	Observações
11 1.4/ 1.7 9 1.4 Clio 1.2/ 1.4/ 1.7 Espaco I 2.0 8V Express 1.2 8V/ 1.4 8V R19 1.2/ 1.4/ 1.7 R21 1.4/ 1.6/ 1.7	85>95 85>95 90>98 88>90 85> 89> 86>94	02 Pinos Indutivo Cabo: 89cm Aplicação extensa consulte o site

Ref. 7700720341/ 7700732300/ 7700725811/ 7700728639
EQUIVALÊNCIAS: MTE 70321/ EKLASS ESR4300/ GAUSS GS8341/ POLO/ EURO 790341

CÓDIGO NOVO - 08.0074 / ANTIGO - MAX 5832

Aplicação	Ano	Observações
Laguna I 2.0i 16V Laguna 3.0i 16V Megane 1.9 Diesel Turbo Megane 2.0i Megane 2.0i 16V Megane Cabrio 2.0 16V	95>01 95>01 96>99 96>01 96>02 96>97	02 Pinos Indutivo Cabo: 51cm Aplicação extensa consulte o site

Ref. 7700728637/ 7700739794/ 7700728638/ 7700739793
APLICA-SE TAMBÉM NA MONTADORA: MITSUBISHI
EQUIVALÊNCIAS: MTE 70325/ 7034/ 70410/ EKLASS ESR4719/ GAUSS GS8405/ POLO/ EURO 798637

CÓDIGO NOVO - 08.0076 / ANTIGO - MAX 5834

Aplicação	Ano	Observações
Clio 1.4 16V Kangoo 1.6 16V Laguna 1.8 16V Megane 1.6 8V Megane 1.6 16V Megane 2.0 16V	99>00 03>13 01>10 98>03 00>13 97>99	02 Pinos Indutivo Aplicação extensa consulte o site

Ref. 8200647556/ 8200468647/ 7700108073/ 7700108081
EQUIVALÊNCIAS: DS 1838/ MTE 70515/ GAUSS GS8556

CÓDIGO NOVO - 08.0077 / ANTIGO - MAX 8862

Aplicação	Ano	Observações
Sandero 1.4 8V/ 1.6 8V Sandero Stepway 1.4 8V/ 1.6 8V Logan 1.4 8V/ 1.6 8V	08> 08> 08>	02 Pinos Indutivo Saída para o lado direito

Ref. 8200772182
EQUIVALÊNCIAS: MTE 70315/ DPL 508182

CÓDIGO NOVO - 08.0078 / ANTIGO - MAX 8863

Aplicação	Ano	Observações
Sandero 1.4 8V/ 1.6 8V Sandero Stepway 1.4 8V/ 1.6 8V Logan 1.4 8V/ 1.6 8V	08> 08> 08>	02 Pinos Indutivo Saída para o lado esquerdo

Ref. 8200746497
EQUIVALÊNCIAS: MTE 70306/ POLO/ EURO 796497

MAX 08.0079

Aplicação	Ano	Observações
19 II 1.6 Clio II 1.6/ 1.6 16V Megane I 1.4 16V Magane I 1.6/ 1.6 16V Megane I 1.9 Megane I 2.0/ 2.0 16V Megane Scenic 1.6/ 1.6 16V	96>01 96>05 99>03 95>03 97>01 99>03 96>99	02 Pinos Indutivo Aplicação extensa consulte o site

Ref. 7700101971/ 7700273419A/ 8200468646/ 7700101971
APLICA-SE TAMBÉM NA MONTADORA: NISSAN
EQUIVALÊNCIA: MTE 70508

MAX 08.0081

Aplicação	Ano	Observações
Espace III 3.0 V6 24V	98>02	03 Pinos Indutivo Cabo: 28cm
Laguna I 3.0 24V	97>01	
Safrane 3.0 24V	99>00	

Ref. 1920W9/ 1920C3/ 96037097/ 91541075/ 0986280402

APLICA-SE TAMBÉM NAS MONTADORAS: FIAT/ PEUGEOT/ CITROEN
EQUIVALÊNCIAS: DS 1851/ MTE 70414/ SENSORAUTO SRP1816

MAX 08.0083

Aplicação	Ano	Observações
Clio III 2.0 16V Sport	06>	02 Pinos Indutivo Aplicação extensa consulte o site
Espace IV 2.0 Turbo	02>	
Scenic 2.0 16V	03>	
Grand Scenic 2.0	04>	
Megane 2.0	03>10	
Laguna Coupe 2.0 GT	04>	

Ref. 8200513668/ 8200260327/ 2375000Q0D/ 2375000QAF

APLICA-SE TAMBÉM NAS MONTADORAS: NISSAN/ GM
EQUIVALÊNCIA: MTE 70340

CÓDIGO NOVO - 08.0090 / ANTIGO - MAX 5821

Aplicação	Ano	Observações
Clio 1.0 16V	01>15	02 Pinos Indutivo
Clio II 1.0 RL/RN	01>05	

Ref. 9640316180/ 1920CT

APLICA-SE TAMBÉM NA MONTADORA: PEUGEOT
EQUIVALÊNCIAS: MTE 70335/ DPL 508180/ EKLASS ESR4180/ SENSORAUTO SRP6180P/
GAUSS GS8180/ POLO/ EURO 796180

CÓDIGO NOVO - 08.0230 / ANTIGO - MAX 8824

Aplicação	Ano	Observações
Fluence 2.0 16V	11>	03 Pinos Hall
Scenic 2.0 16V	09>	

Ref. 23731EN20A/ 237311VA0A/ 7701068388/ 7701065378

APLICA-SE TAMBÉM NA MONTADORA: NISSAN
EQUIVALÊNCIAS: MTE 70436/ EKLASS ESF1701/ ESR4209/ GAUSS GS9020



SUBARU



SENSORES DE PRESSÃO MAP

Pressure Sensors (MAP) - Sensores MAP



CÓDIGO NOVO - 02.0005 / ANTIGO - MAX 5185

Aplicação	Ano	Observações
Legacy 2.5 AWD/ 2.5 4WD kombi	99>03	
Outback 2.5i Wagon 4X4/ 2.5 4X4	00>	
		04 Pinos

Ref. 22634AA00A/ 480EE1008060/ 0261230013/ 0261230022
 APLICA-SE TAMBÉM NAS MONTADORAS: GM/ HYUNDAI/ CHERY
 EQUIVALÊNCIAS: DS 1702/ 1704/ MTE 71047/ 7195/ DPL 888022/ 888013/ EKLASS ESM2013/ ESM2022/ GAUSS GI3013/ GI3022/ POLO/ EURO 80128

SENSORES DE DETONAÇÃO

Knock Sensors - Detonación Sensores



CÓDIGO NOVO - 04.0010 / ANTIGO - MAX 4000

Aplicação	Ano	Observações
Impreza 2.2	95>96	
Legacy 2.2	90>96	
SVX 3.3	92>97	
		01 Pino Cabo: 12cm

Ref. 22060AA031/ 22060AA030

CÓDIGO NOVO - 04.0011 / ANTIGO - MAX 4001

Aplicação	Ano	Observações
Forester 2.5	98>98	
Impreza 2.2/ 2.5	96>98	
Legacy 2.2/ 2.5	97>99	
		01 Pino Cabo: 12cm

Ref. 22060AA061

SENSORES DE ROTAÇÃO

Crankshaft Position Sensors - Sensores de Rotación



MAX 08.0210

Aplicação	Ano	Observações
Baja 2.5	03>06	
9-2X 2.0 Turbo	05>06	
BRZ 2.0	13>14	
Forester 2.5/ 2.5 Turbo	98> 15	
Impreza 2.0/ 2.5 Turbo	93>14	
Impreza R 2.0	10>12	
Impreza Sport 2.5	08>11	
Legacy 2.5/ 2.5 Turbo	94>14	
Outback 2.5/ 2.5 Turbo	00>14	
WRX 2.5 Turbo	15>15	
XV Crosstrek 2.0	13>14	
		02 Pinos Indutivo

Ref. 22053AA040/ 22053AA050/ 22053AA051/ 22053AA052
 EQUIVALÊNCIAS: EKLASS ESR4010/ POLO/ EURO 792053



SUZUKI





CÓDIGO NOVO - 01.0014 / ANTIGO - MAX 5512

Aplicação	Ano	Observações
Grand Vitara 2.5 V6 Vitara 1.6/ 2.0 XL-7 2.7 V6	99>05 99>04 02>03	03 Pinos 04 Pulsos Engrenagem com 22 dentes

Ref. 3491065D30/ 30020773

APLICA-SE TAMBÉM NA MONTADORA: GM
EQUIVALÊNCIAS: EKCLASS ESV634



MAX 02.0038

Aplicação	Ano	Observações
Swift 1.3 Diesel Turbo Ignis 1.3 Turbo Waggon 1.3 Diesel Turbo	05>14 03>07 03>06	03 Pinos Pressão Positiva

Ref. 22365BN701/ 22365002AA/ 2236500QAJ

APLICA-SE TAMBÉM NAS MONTADORAS: FIAT/ FORD/ NISSAN/ ALFA ROMEO/ RENAULT
EQUIVALÊNCIAS: MTE 7188

MAX 02.0039

Aplicação	Ano	Observações
Vitara 2.0 16V 4x4	01>05	03 Pinos Sensor de pressão negativo.

Ref. 19207T/ 9631716680

APLICA-SE TAMBÉM NAS MONTADORAS: PEUGEOT/ CITROEN/ FIAT
EQUIVALÊNCIAS: MTE 7138



MAX 04.0007

Aplicação	Ano	Observações
Alto 0.8i	92>08	03 Pinos Hall Cabo: 48cm

Ref. 054905377/ 054905377G/ 92860614400/ 3600080E/ 3752010B3/ MR420734

APLICA-SE TAMBÉM NAS MONTADORAS: AUDI/ SEAT/ CHERY/ VW
EQUIVALÊNCIAS: DS 2105/ 2111/ 2121/ 2109/ MTE 7024/ 7008/ 7010/ DPL 828007/ 828095/ EKCLASS ESD9035/
ESD3007/ ESD3036/ ESD3066/ POLO/ EURO 84025

MAX 04.0039

Aplicação	Ano	Observações
Grand Vitara 2.0 16V/ 2.0 Ignis 1.3 16V Sx4 2.0 16V 4x4	98>15 00>03 08>15	Cabo: 30 cm Peça fornecida sem conector

Ref. 91176191/ 93373385/ 1864078G00/ 1864052D00

APLICA-SE TAMBÉM NA MONTADORA: GM



CÓDIGO NOVO - 05.0022 / ANTIGO - MAX 9923

Aplicação	Ano	Observações
Waggon 1.2	04>08	03 Pinos Hall

Ref. 0232103052/ 55187973/ A113611011/ 9318528/ 55187973

APLICA-SE TAMBÉM NAS MONTADORAS: FIAT/ JEEP/ FORD/ ALFA ROMEO/ CHERY/ LAND ROVER/
GM/ VOLVO/ EFFA/ HAFEI
EQUIVALÊNCIAS: DS 1862/ MTE 70421/ EKCLASS ESF1003/ ESF1005/ ESR4017/ SENSORAUTO
SKR3067/ GAUSS GS9052/ GS9504/ Gs9144/ POLO/ EURO 80160/ 80176

MAX 05.0101

Aplicação	Ano	Observações
Grand Vitara 1.9 4x4	05>	03 Pinos Hall

Ref. 3322067J10000/ 3322067J11000/ 3322067J12000

APLICA-SE TAMBÉM NAS MONTADORAS: MITSUBISHI/ NISSAN/ RENAULT/ GM
EQUIVALÊNCIAS: MTE 70314

MAX 05.0182

Aplicação	Ano	Observações
Grand Vitara 2.0/ 2.7 SX4 2.0 Jimny 1.3 16V 4x4 Kizashi 1.5 Swift 1.5 Swift + 1.6	06>15 07>13 00> 10>13 07>09 04>09	03 Pinos Hall

Ref. 3322063J00/ 3322063J00000/ J5T32171



CÓDIGO NOVO - 06.0005 / ANTIGO - MAX 5717			
Imagem	Aplicação	Ano	Observações
	Vitara 1.6/ 2.0 Grand Vitara 2.7 V6 XL-7 2.7 V6	99>03 01>01 02>06	03 Pinos Sentido horário
	Ref. 1342065D00/ 1342065D01/ 1342052D00/ 91175256		
APLICA-SE TAMBÉM NA MONTADORA: GM EQUIVALÊNCIAS: EKLASS ESB830			

CÓDIGO NOVO - 06.0090 / ANTIGO - MAX 5734			
Imagem	Aplicação	Ano	Observações
	Swift 1.3 Aerio 2.3 Esteem 1.6 Jimmy 1.3	98>01 04> 98>00 98>	03 Pinos Sentido anti-horário
	Ref. 1342052G00/ 1985001130/ 91173884/ 1473610/ 89053198		
APLICA-SE TAMBÉM NAS MONTADORAS: GM/ TOYOTA			

CÓDIGO NOVO - 06.0091 / ANTIGO - MAX 5718			
Imagem	Aplicação	Ano	Observações
	Aerio 2.3	05>07	03 Pinos Sentido anti-horário
	Ref. 1342054G00		

CÓDIGO NOVO - 06.0115 / ANTIGO - MAX 3020			
Imagem	Aplicação	Ano	Observações
	Swift 1.3	95>97	04 Pinos Sentido horário
	Ref. 1342050G00/ 1985003090/ 8945222090/ 8945206010		
APLICA-SE TAMBÉM NA MONTADORA: TOYOTA EQUIVALÊNCIA: MTE 7257			



CÓDIGO NOVO - 07.0002 / ANTIGO - MAX 5760			
Imagem	Aplicação	Ano	Observações
	Vitara 1.6 Gran Vitara 2.0 X-90 1.6	99>02 99> 96>98	03 Pinos Sentido anti-horário
	Ref. 91174517/ MD628059/ E9T15371/ E9T18071/ 1813765D000		
APLICA-SE TAMBÉM NAS MONTADORAS: GM/ MITSUBISHI EQUIVALÊNCIAS: EKLASS EMP071/ EMP074/ GAUSS GS6071/ Gs6678			



MAX 08.0019			
Imagem	Aplicação	Ano	Observações
	Vitara 2.0 Grand Vitara 2.0 SX4 2.0 Sidekick 2.0 XL-7 2.0 Aerio 2.0 Esteem 2.0	99>04 99>05 07>09 96>98 02>06 02>07 99>02	03 Pinos Indutivo Cabo: 25cm
	Ref. 91174660/ 3222077E00/ 3322077E00		
APLICA-SE TAMBÉM NA MONTADORA: GM			

CÓDIGO NOVO - 08.0180 / ANTIGO - MAX 8832			
Imagem	Aplicação	Ano	Observações
	Jimmy 1.3 16V Jimmy 1.3 4Sport Ignis 1.31 16V Swift Sx4	00> 14> 00>03 04>10 06>	03 Pinos Hall
	Ref. 3322076G11/ 3322076G11000		

MAX 08.0183			
Imagem	Aplicação	Ano	Observações
	Swift 1.3 Ignis 1.3i 16V Jimmy 1.3 16V 4WD Jimmy 1.3 16V 4x4	03> 00>03 98> 00>	03 Pinos Hall
	Ref. 6238153/ J5T23891/ J005T23891/ 3322080G00		

MAX 08.0190			
Imagem	Aplicação	Ano	Observações
	Grand Vitara 2.0 diesel turbo Grand Vitara 2.0 TDI XL7	00>05 01>05	02 Pinos Indutivo Aplicação extensa consulte o site
	Ref. 19207P/ 19207N/ 9633475780/ 9640627780/ 9646823380		
APLICA-SE TAMBÉM NA MONTADORA: CITROEN/ PEUGEOT EQUIVALÊNCIAS: MTE 70417/ 70339/ 70416/ DPL 508789/ 508780/ EKLASS ESR4780/ SENSORAUTO SRC5780/ POLO/ EURO 794049/ 799207/ 797780/ GAUSS GS8780			

MAX 09.0017

Aplicação	Ano	Observações
Grand Vitara 2.0 16V	98>05	
		05 Pinos

Ref. 19207S FIAT 9629471080/ 1380067G00000/ 5WK9621
 APLICA-SE TAMBÉM NAS MONTADORAS: FIAT/ CITROEN/ LANCIA/ PEUGEOT
 EQUIVALÊNCIAS: EKLASS EFA621/ GAUSS GS5033

MAX 09.0082

Aplicação	Ano	Observações
Grand Vitara 2.7 V6	06>08	
		05 Pinos

Ref. 22680CA000/ 226807S000
 APLICA-SE TAMBÉM NA MONTADORA: NISSAN
 EQUIVALÊNCIAS: EKLASS EFA226

MAX 09.0084

Aplicação	Ano	Observações
Grand Vitara 2.7 V6	06>08	
		05 Pinos Peça fornecida como refil.

Ref. 1380066J00/ AF10141/ AFH70M38
 APLICA-SE TAMBÉM NA MONTADORA: NISSAN
 EQUIVALÊNCIAS: MTE 71071/ EKLASS EFA226

MAX 09.0123

Aplicação	Ano	Observações
Vitara 1.6 Sidekick 1.6 X90 1.6	92>98 92>98 96>98	
		03 Pinos

Ref. 1380058B00/ SK2451155/ 5K5S2868/ 7410033/ 30011264
 APLICA-SE TAMBÉM NA MONTADORA: GM

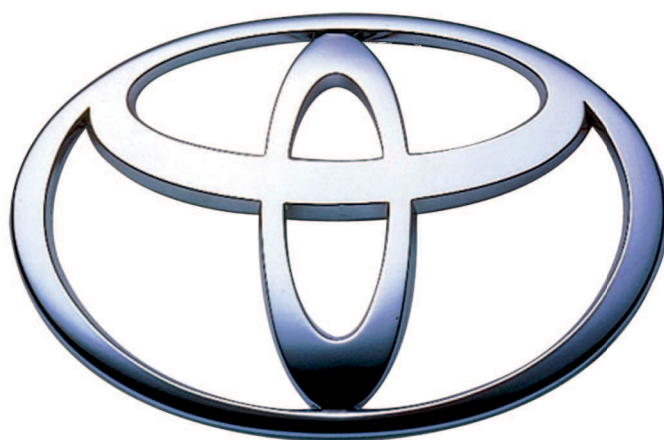

TOYOTA



MAX 01.0016					
Aplicação	Ano	Observações			
 	Corolla 1.6	92>	03 Pinos 04 Pulsos Equipados com câmbio automático.		
	Avalon 3.0 V6	95>99			
	Camry 2.2/ 3.0 V6	92>04			
	Celica 2.2	94>05			
	Echo 1.5	00>05			
	Rav4 2.0	01>05			
	Solara 3.0 V6	99>05			
	Yaris 1.5	07>12			
	Ref. 8318112040/ 94853145 APLICA-SE TAMBÉM NA MONTADORA: GM				

CÓDIGO NOVO - 01.0100 / ANTIGO - MAX 5139			
Aplicação	Ano	Observações	
 	Previa 2.4	94>97	03 Pinos 04 Pulsos Sem engrenagem.
	4Runner 3.0 V6	92>94	
	Hilux 2.5/ 2.8	91>04	
Ref. 8318135051/ 8318135080			

CÓDIGO NOVO - 01.0101 / ANTIGO - MAX 5143			
Aplicação	Ano	Observações	
 	Sequoia 4.7 V8	01>07	03 Pinos 04 Pulsos Sem engrenagem.
	4Runner 3.0 V6	92>94	
	Tundra 3.4 V6/ 4.7 V8	94>02	
Ref. 88313135070/ 8318135070			

CÓDIGO NOVO - 01.0102 / ANTIGO - MAX 5507			
Aplicação	Ano	Observações	
 	4Runner 3.0 V6	92>94	03 Pinos 04 Pulsos Sem engrenagem. Aplicação extensa, consulte o site
	Camry 3.0 V6	92>93	
	Celica 1.8	94>05	
	Corolla 1.8 automático/ manual	92>	
	FJ Cruiser 4.0 V6	07>09	
	Hilux 2.5/ 3.0	05>15	
	Hilux SW4 Todas as Versões	05>	
	Ref. Ref. 8318112040/ 94853145 APLICA-SE TAMBÉM NA MONTADORA: GM EQUIVALÊNCIA: EKLASS ESV2020		

MAX 01.0103			
Aplicação	Ano	Observações	
 	Hilux 3.0	08>15	02 Pinos Indutivo Equipados com câmbio automático 4 velocidades. Suporte reto. Aplicação extensa, consulte o site
	Hilux SW4 3.0	08>15	
	Filder 1.8	06>08	
	Corolla 1.8/ 2.0	06>14	
	Rav4 2.4	96>	
	4Runner 2.7/ 3.4 V6	96>10	
	Land Cruiser 4.5 V6	95>97	
	Sequoia 4.7 V8	01>04	
	Ref. 894130C010/ 8941332010		

MAX 01.0104					
Aplicação	Ano	Observações			
 	4Runner 2.7/ 3.4 V6	96>00	02 Pinos Indutivo Equipados com câmbio automático. Aplicação extensa, consulte o site		
	Avalon 3.0 V6	00>04			
	Camry 2.2/ 3.0 V6	93>			
	Celica 1.8	00>01			
	Corolla 2.4	09>10			
	Highlander 2.4/ 3.0 V6	01>10			
	Matrix 2.4	10>10			
	RAV4 2.0/ 2.4/ 3.5 V6	96>			
	Ref. 8941133010/ 8941308020/ 8941324010				

MAX 01.0105			
Aplicação	Ano	Observações	
 	Hilux todas as versões	04>12	02 Pinos Indutivo Equipado para câmbio automático 4 velocidades. Suporte inclinado 45° Aplicação extensa, consulte o site
	Hilux SW4 todas as versões	04>12	
	4Runner 2.7/ 3.4 V6	96>10	
	Land Cruiser 4.5 V6	95>97	
	Land Cruiser Prado todas as versões	02>09	
	Sequoia 4.7 V8	01>04	
	Tacoma 2.4/ 2.7/ 3.4 V6	95>11	
Ref. 8941150010			

MAX 02.0121			
Aplicação	Ano	Observações	
 	Camry 2.2	92>96	03 Pinos Aplicação extensa, consulte o site
	Ref. 8942006020/ 8942033010		

MAX 02.0122			
Aplicação	Ano	Observações	
 	Hilux 2.5/ 3.0/ 3.3 Diesel	04>12	03 Pinos Sensor de pressão da turbina.
	SW4 2.5/ 3.0/ 3.3 Diesel	04>12	
	Hilux 2.8/ 3.0 Turbo Diesel	94>04	
	Prius 1.5	01>03	
	Ref. 8942171020/ 0798004410/ 8942120190/ 8942160040 EQUIVALÊNCIAS: DS 1746/ 1753/ EKLASS ESM2020/ SENSORAUTO SKM2210/ GAUSS GI3894		

CÓDIGO NOVO - 04.0030 / ANTIGO - MAX 4005			
	Aplicação	Ano	Observações
	Camry 3.0 V6	94>01	01 Pino Aplicação extensa, consulte o site
	Corolla 1.8	92>08	
4Runner 3.4 V6	96>02		
Avalon 3.0 V6	95>99		
Previa 2.4	92>96		
Sienna 3.0 V6	98>99		
Solara 3.0 V6	99>		
Supra 3.0	98>		
Ref. 8961512040/ 8961512110/ 8961512120/ 94857287 EQUIVALÊNCIAS: MTE 70028/ POLO/ EURO 84058			

MAX 04.0031			
	Aplicação	Ano	Observações
	SW4 4.0 V6	08>11	02 Pinos Aplicação extensa, consulte o site
	SW4 2.7	05>	
Hilux 2.7	05>		
Etiós 1.3/ 1.5	12>		
4Runner 4.0 V6	03>14		
Camry 2.4/ 3.5 V6	05>		
Corolla 1.8/ 2.0	08>		
Fj Cruiser 4.0 V6	07>14		
Ref. 8961520090/ 88971397/ 8961506010 APLICA-SE TAMBÉM NA MONTADORA: MERCEDES BENZ EQUIVALÊNCIAS: MTE 70033/ POLO/ EURO 84059			

CÓDIGO NOVO - 05.0061 / ANTIGO - MAX 9914			
	Aplicação	Ano	Observações
	Corolla 1.8 VVTi	98>10	02 Pinos Indutivo Aplicação extensa, consulte o site
	Hilux 2.7	97>05	
4Runner 2.7	97>04		
Avalon 3.0 V6	00>04		
Camry 3.0 V6	99>06		
RAV4 2.0	00>05		
RAV4 2.4	05>		
Tacoma 2.4/ 2.7	97>04		
Ref. 9091905026/ 9008019014/ 9091905024/ SS10502/ SS10803 APLICA-SE TAMBÉM NA MONTADORA: GM EQUIVALÊNCIAS: EKLASS ESF1060/ POLO/ EURO 80163			

MAX 05.0062			
	Aplicação	Ano	Observações
	Camry 3.0 V6	94>	02 Pinos Indutivo
	Avalon 3.0 V6	95>99	
Sienna 3.0 V6	98>00		
Solara 3.0 V6	99>03		
Es300 3.0 V6	94>01		
Ref. 9091905013/ 9008019006/ 0296000263/ SS10900			

MAX 05.0064			
	Aplicação	Ano	Observações
	Camry 2.2	99>01	02 Pinos Indutivo Aplicação extensa, consulte o site
	Hilux 2.5 Turbo/ 3.0 Turbo	04>12	
RAV4 2.0	98>00		
Solara 2.2	99>01		
Ref. 9091905025/ 1930003010/ 1930074010/ 900809010 EQUIVALÊNCIAS: EKLASS ESF1025/ ESR4026			

MAX 05.0066			
	Aplicação	Ano	Observações
	Corolla 1.8	05>06	02 Pinos Indutivo Aplicação extensa, consulte o site
	Matrix 1.8	03>06	
Supra 3.0 V6 Turbo	93>98		
Celica 1.8	00>05		
GS300 3.0 V6	98>05		
IS300 3.0 V6	01>05		
Sc300 3.0 V6	98>00		
Ref. 9091905007/ 0296000114/ 88968635/ 88969635 APLICA-SE TAMBÉM NA MONTADORA: GM			

MAX 05.0067			
	Aplicação	Ano	Observações
	Corolla 1.8 / 2.0 16V	10>	03 Pinos Hall Aplicação extensa, consulte o site
	Hilux SW4 2.8 T. Diesel/ 4.0 V6	11>	
Hilux 2.8 Turbo Diesel/ 4.0 V6	10>		
Land Cruiser 5.7 V8	08>17		
Matrix 1.8	09>13		
Prius 1.8 Electric/Gas	10>17		
Prius V 1.8 Electric/Gas	12>17		
RAV4 2.5	06>14		
Ref. 9091905060/ 9008005060/ SS10939			

MAX 05.0069			
	Aplicação	Ano	Observações
	LS400 4.0 V8	90>98	02 Pinos Indutivo Cabo: 27cm
	Sc400 4.0 V8	92>97	
Ref. 9091905003/ 0296000050/ 0296000052 EQUIVALÊNCIAS: EKLASS ESR4030			

MAX 05.0071			
	Aplicação	Ano	Observações
	Hilux 2.0 16V DOHC EFI/ 2.7 16V DOHC EFI	08>12	02 Pinos Indutivo Aplicação extensa, consulte o site
	SW4 2.7 16V DOHC EFI	05>12	
4Runner 4.7 V8	05>10		
Hiacé 2.7	08>08		
Land Cruiser 4.7 V8	06>07		
Sequoia 4.7 V8	05>09		
Tacoma 2.7	05>14		
Tundra 4.7 V8	05>09		
GS400 4.0 V8	98>00		
Gs430 4.3 V8	01>07		
Ref. 9091905039/ 90919A5002 EQUIVALÊNCIAS: EKLASS ESR4580			



CÓDIGO NOVO - 06.0003 / ANTIGO - MAX 5704

Aplicação	Ano	Observações
Corolla 1.4 16V	99>01	03 Pinos Sentido anti-horário

Ref. 72408124/ 96038938/ 1628L1/ 90323839/ 0280122001
 APLICA-SE TAMBÉM NAS MONTADORAS: ALFA ROMEO/ FIAT/ GM/ HYUNDAI/ KIA/ CITROEN/ VOLVO/ PEUGEOT
 EQUIVALÊNCIAS: DS 1908/ 1919/ DPL 708010/ EKLASS ESB001/ GAUSS GS7301/ POLO/ EURO 80102

CÓDIGO NOVO - 06.0090 / ANTIGO - MAX 5734

Aplicação	Ano	Observações
Hiace 2.7	06>07	03 Pinos Sentido anti-horário

Ref. 1342052G00/ 1985001130/ 91173884/ 1473610/ 89053198
 APLICA-SE TAMBÉM NAS MONTADORAS: GM/ SUZUKI

CÓDIGO NOVO - 06.0110 / ANTIGO - MAX 5737

Aplicação	Ano	Observações
Corolla 1.6/ 1.8	98>05	03 Pinos Sentido horário
Rav4 2.0/ 2.0 16V	94>00	
Previa 2.4/ 2.4 16V	90>00	
Celica 1.8	00>08	
Echo 1.5	00>05	
Matrix 1.8	03>06	
MR2 Spyder 1.8	00>05	
Paseo 1.5	97>99	
Tercel 1.5	97>99	

Ref. 8945220130/ 8945202020/ 8945210040/ 94856828/ 94859012
 APLICA-SE TAMBÉM NA MONTADORA: GM

MAX 06.0111

Aplicação	Ano	Observações
Land Cruiser 4.7 V8	98>02	04 Pinos Sentido anti-horário
Sequoia 4.7 V8	01>03	
Tundra 4.7 V8	00>03	
GS400 4.0 V8	98>00	
LS400 4.0 V8	98>00	
Lx470 4.7 V8	99>00	

Ref. 8945230140/ 894523015/ 8945230150
 EQUIVALÊNCIAS: MTE 7250

MAX 06.0113

Aplicação	Ano	Observações
Avalon 3.0 V6	97>04	03 Pinos Sentido horário
Camry 2.2/ 3.0 V6	97>01	
Celica 2.2	99>99	
Highlander 2.4/ 3.0 V6	01>03	
RAV4 2.0	01>05	
Sienna 3.0 V6	98>03	
Solara 2.2/ 3.0 V6	99>03	
Corolla 1.6	97>00	
Fielder 1.6	05>05	

Ref. 8945233030/ 894520A010/ 8945202040/ 8945297402
 EQUIVALÊNCIAS: EKLASS ESB010/ GAUSS GS7010

CÓDIGO NOVO - 06.0115 / ANTIGO - MAX 3020

Aplicação	Ano	Observações
4Runner 2.4	95>	04 Pinos Sentido horário Aplicação extensa, consulte o site
Avalon 3.0 V6	95>96	
Camry 2.2	94>96	
Corolla 1.6/ 1.8	95>97	
Land Cruiser 4.5	93>97	
MR2 2.2 aspirado e turbo	95>	
Paseo 1.5	95>96	
Pickup 2.4	95>	
RAV4 2.0	96>97	
Supra 3.0 Turbo e aspirado	93>97	

Ref. 1342050G00/ 1985003090/ 8945222090/ 8945206010
 APLICA-SE TAMBÉM NA MONTADORA: SUZUKI
 EQUIVALÊNCIA: MTE 7257



MAX 08.0067

Aplicação	Ano	Observações
Etiós 1.3 16V/ 1.5	12>	02 Pinos Indutivo

Ref. 9091905068/ 90919T5001
 EQUIVALÊNCIA: EKLASS ESR4068

CÓDIGO NOVO - 08.0160 / ANTIGO - MAX 8853

Aplicação	Ano	Observações
Celica 1.8	00>05	02 Pinos Indutivo Cabo: 40cm
Corolla 1.8	98>08	
Fielder 1.8	02>07	
Matrix 1.8	03>08	
Mr2 Spyder 1.8	00>05	

Ref. 091905030/ 0296000755/ 9008019013/ 94856808/ 94859444
 APLICA-SE TAMBÉM NA MONTADORA: GM
 EQUIVALÊNCIAS: EKLASS ESR4030/ POLO/ EURO 790755

CÓDIGO NOVO - 08.0161 / ANTIGO - MAX 8867

Aplicação	Ano	Observações
Hilux 2.5/ 3.0 Diesel turbo	04>12	03 Pinos Indutivo Cabo: 53cm
Hilux SW4 2.5/ 3.0 Diesel turbo	11>15	
Land Cruiser 3.0 4WD	00>02	
Land Cruiser Prado 3.0	00>09	
Sw4 3.0 4WD	04>15	

Ref. 9091905050/ 9091905052/ 9091905066
 EQUIVALÊNCIAS: EKLASS ESR4550/ POLO/ EURO 795050

CÓDIGO NOVO - 08.0162 / ANTIGO - MAX 9910

Aplicação	Ano	Observações
Camry 2.5	10>17	02 Pinos Indutivo Aplicação extensa, consulte o site
Corolla 1.8	09>17	
Corolla 2.0 16V DOHC EFI	10>14	
Highlander 2.7	09>18	
Rav4 2.0 16V DOHC EFI	12>15	
Sienna 2.7	12>13	
Prius 1.8	10>17	

Ref. 9091905070/ 90919A5004/ 198204624
 EQUIVALÊNCIAS: MTE 70576/ EKLASS ESR4070



MAX 08.0163			
	Aplicação	Ano	Observações
	4Runner 4.7 V8	03>09	02 Pinos Indutivo Aplicação extensa, consulte o site
	Land Cruiser 4.7 V8	98>07	
	Sequoia 4.7 V8	01>09	
	Tundra 4.7 V8	00>09	
	GS400 4.0 V8	98>00	
	GS430 4.3 V8	01>07	
	GS450 3.5 V6 Electric/Gas	07>08	
Ref. 0296000790/ 9091905035/ 90919A5001			

MAX 08.0164			
	Aplicação	Ano	Observações
	Camry 2.4	02>11	02 Pinos Indutivo Cabo: 34cm Aplicação extensa, consulte o site
	Corolla 1.8	09>10	
	Rav4 2.0 16V DOHC EFI	00>12	
	RAV4 2.4	01>08	
	Highlander 2.4	01>07	
	Matrix 2.4	09>13	
	Ref. 9091905047/ 1800308/ 9008019024 APLICA-SE TAMBÉM NA MONTADORA: GM EQUIVALÊNCIAS: GAUSS GS8047		

MAX 08.0165			
	Aplicação	Ano	Observações
	Corolla 1.6/ 1.8	95>97	02 Pinos Indutivo Cabo: 25cm
	Celica 1.8	96>97	
Ref. 9091905011 APLICA-SE TAMBÉM NA MONTADORA: GM EQUIVALÊNCIAS: GAUSS GS8011/ GS8030			

MAX 08.0166			
	Aplicação	Ano	Observações
	Camry 2.2	96>01	02 Pinos Indutivo Cabo: 22cm
	Celica 2.2	96>99	
	Corona 2.0	97>	
	Rav4 2.0	96>00	
	Solara 2.2	99>01	
	Ref. 9091905017/ 1296000090/ 9008019011		

MAX 08.0167			
	Aplicação	Ano	Observações
	Land Cruiser 5.7 V8	08>17	03 Pinos Hall Aplicação extensa, consulte o site
	Sequoia 5.7 V8	08<17	
	Tundra 5.7 V8	07>17	
	GS460 4.6 V8	08>11	
	GX460 4.6 V8	10>17	
	IS F 5.0 V8	08>14	
	Ls460 4.6 V8	07>17	
Ref. 9091905071			

MAX 08.0168			
	Aplicação	Ano	Observações
	Avalon 3.0 V6	95>04	02 Pinos Indutivo Aplicação extensa, consulte o site
	Camry 3.0 V6	94>06	
	Highlander 3.0 V6	01>10	
	Sienna 3.0 V6	98>06	
	Solara 3.0 V6	99>08	
	ES300 3.0 V6	94>03	
	Es330 3.3 V6	04>06	
	Ref. 9091905012/ 9008019009/ 0296000251 EQUIVALÊNCIAS: POLO/ EURO 80188		

CÓDIGO NOVO - 08.0170 / ANTIGO - MAX 8834			
	Aplicação	Ano	Observações
	Hilux 3.0	03>12	02 Pinos Indutivo
	SW4 3.0 Diesel turbo	03>11	
	Land Cruiser Prado 3.0 Diesel turbo	02>	
Ref. 9091905005/ 0296000093			



CÓDIGO NOVO - 09.0070 / ANTIGO - MAX 5871			
	Aplicação	Ano	Observações
	Sw4 2.7/ 3.4 EFI 04 cilindro 16V	97>	03 Pinos
	Hilux 2.7	97>05	
	Hilux 16V 04 cilindros	98>	
	4Runner 2.7	96>96	
	Tacoma 2.4/ 2.7	95>96	
	T100 2.7	94>97	
	Ref. 2225075010/ 2225020020/ AF10209		



CÓDIGO NOVO - 09.0071 / ANTIGO - MAX 5880			
	Aplicação	Ano	Observações
	Corolla 1.6/ 1.8 16V	03>08	05 Pinos Aplicação extensa, consulte o site
	Hilux 3.0 Diesel	05>	
	Hilux 2.7 16V	05>08	
	SW4 3.0 Diesel	11>15	
	SW4 4.0 V6 24V DOHC	11>15	
	Camry 3.0 V6	01>06	
	RAV4 2.0 16V	02>	
	Ref. 30713512/ 8658471/ 9202199/ AF10135 APLICA-SE TAMBÉM NA MONTADORA: VOLVO EQUIVALÊNCIAS: MTE 7108/ EKLASS EFA010/ EFA204		



TROLLER



MAX 01.0011

 	Aplicação	Ano	Observações
	Troller 4X2/ 4X4 Gasolina e Diesel	05>	02 Pinos Indutivo Equipados com transmissão Eaton 5 velocidades Intercambiável com o MAX 12.0241

Ref. 12215001/ 93236443/ 93254630

APLICA-SE TAMBÉM NA MONTADORA: GM

EQUIVALÊNCIAS: DS 2523/ MTE 73026/ DPL 556443/ EKLASS ESV443/ SENSORAUTO SA026/ GAUSS GS1443



SENSORES DE PRESSÃO MAP

Pressure Sensors (MAP) - Sensores MAP



CÓDIGO NOVO - 02.0003 / ANTIGO - MAX 5180			
Aplicação	Ano	Observações	
480 1.7 850 2.5 S70 2.0/ 2.5 V70 2.5	86>89 92>97 97>99 97>00		
			03 Pinos

Ref. 1378162/ 3411400/ F00099P169/ SPD00169/ 7696064
 APLICA-SE TAMBÉM NAS MONTADORAS: GM/ HYUNDAI/ KIA/ PEUGEOT/ RENAULT/ FIAT/ CITROEN
 EQUIVALÊNCIAS: DS 1701/ MTE 7120/ DPL 888039/ EKLASS ESM2169/ GAUSS GI3130/ GI3069/
 POLO/ EURO 80129

CÓDIGO NOVO - 02.0009 / ANTIGO - MAX 5192			
Aplicação	Ano	Observações	
S40 1.9 DI 8V V40 1.9	00>03 00>		
			03 Pinos

Ref. PD00001/ 7700111957/ 30889795/ 2236500QAB/ 16187556
 APLICA-SE TAMBÉM NAS MONTADORAS: GM/ RENAULT/ NISSAN
 EQUIVALÊNCIAS: MTE 7186/ 7187/ 7196/ 7190/ DPL 888939/ EKLASS ESM2939

SENSORES DE DETONAÇÃO

Knock Sensors - Detonación Sensores



MAX 04.0029			
Aplicação	Ano	Observações	
C30 1.8/ 2.0 S40 1.8/ 2.0 S80 2.0 V50 1.8/ 2.0 V70 2.0 Xc60 2.0	06>12 06>12 08>11 04>12 07>11 11>20		
			02 Pinos Cabo: 19cm

Ref. 1S7A12A699BA/ 1S7A12A699BB/ 1119941/ 1358032/ 30757381
 APLICA-SE TAMBÉM NAS MONTADORAS: FORD/ LAND ROVER
 EQUIVALÊNCIAS: MTE 70023/ POLO/ EURO 84009

MAX 04.0051			
Aplicação	Ano	Observações	
240 2.0 /2.3 8V 440 1.7/ 1.8 8V 460 1.7/ 1.8/ 2.0 8V 740 2.0/ 2.3 8V/ 16V 760 2.3 16V Turbo 760 2.3 8V Turbo 780 2.0 16V 850 2.0/ 2.3 20V 940 2.0/ 2.3 8V/ 16V	88>93 88>97 90>97 88>95 86>90 90>92 89>90 91>96 90>98		
			02 Pinos Aplicação extensa consulte o site

Ref. BA12A699A/ 3R2312A699AB/ 6152883/ 61699571/ 6169571
 APLICA-SE TAMBÉM NAS MONTADORAS: GM/ VW/ FORD/ PEUGEOT/ RENAULT/ CITROEN/
 JEEP/ SEAT/ PORSCHE/ NISSAN/ MERCEDES BENZ/ FIAT
 EQUIVALÊNCIAS: DS 2101/ 2102/ MTE 7019/ 7021/ 7026/ 70018/ 70029/ 70021/ DPL 828046/ 828006/
 EKLASS ESD3006/ ESD3046/ ESD3928/ ESD3005/ ESD3020/ GAUSS GS5006/ Gs5046/ POLO/ EURO 84003

SENSORES DE FASE

Camshaft Position Sensors - Sensores de Fase



CÓDIGO NOVO - 05.0022 / ANTIGO - MAX 9923			
Aplicação	Ano	Observações	
C30 1.8/ 2.0 S40 III 1.8/ 2.0 S80 III 2.0 V50 1.8/ 2.0 V70 III 2.0	06>10 06>12 08>12 04>12 07>11		
			03 Pinos Hall

Ref. 0232103052/ 4M5Z6B288A/ 4M5G12K073AA/ BE8Z6B288A
 APLICA-SE TAMBÉM NAS MONTADORAS: FORD/ ALFA ROMEO/ CHERY/ LAND ROVER/ GM/
 SUZUKI/ EFFA/ HAFEI
 EQUIVALÊNCIAS: DS 1862/ MTE 70421/ EKLASS ESF1003/ ESF1005/ ESR4017/ SENSORAUTO
 SKR3067/ GAUSS GS9052/ GS9504/ Gs9144/ POLO/ EURO 80160/ 80176

MAX 05.0170			
Aplicação	Ano	Observações	
S60 3.0 Turbo S80 3.2 V70 3.2 XC60 3.0 Turbo/ 3.2 XC70 3.2 Xc90 3.2	11>16 07>14 08>10 11>16 08>15 07>14		
			03 Pinos Hall

Ref. LR001397/ LR014372/ 30713599/ 3127689
 APLICA-SE TAMBÉM NA MONTADORA: LAND ROVER
 EQUIVALÊNCIAS: POLO/ EURO 80193

SENSORES DE POSIÇÃO DA BORBOLETA

Throttle Body Position Sensors - Sensores de Posición de la Mariposa



CÓDIGO NOVO - 06.0003/ ANTIGO - MAX 5704			
Aplicação	Ano	Observações	
240 2.3 440 1.6/ 1.7/ 2.0 460 1.7/ 2.0 480 1.7/ 2.0 850 T-5/ Kombi/ T-5R 960 2.5/ 3.0 C70 2.0 T Coupe C70 2.3 T5 Coupe S60 2.4 S70 2.0/ 2.0 20V/ 2.0 AWD	91>93 89>97 90>96 89>96 93>97 90>98 97>00 97>02 00>09 97>00		
			03 Pinos Sentido anti- horário Aplicação extensa consulte o site

Ref. 72408124/ 96038938/ 1628L1/ 90323839/ 0280122001
 APLICA-SE TAMBÉM NAS MONTADORAS: ALFA ROMEO/ FIAT/ GM/ HYUNDAI/ KIA/ PEUGEOT/
 CITROEN
 EQUIVALÊNCIAS: DS 1908/ 1919/ DPL 708010/ EKLASS ESB001/ GAUSS GS7301/ POLO/ EURO 80102

CÓDIGO NOVO - 06.0011 / ANTIGO - MAX 5705			
Aplicação	Ano	Observações	
S40 1.6 V40 1.6	95>04 95>04		
			03 Pinos Sentido horário

Ref. F00099S001/ 40421702/ Ss10693/ 0489983851/ 19201H
 APLICA-SE TAMBÉM NAS MONTADORAS: FIAT/ FORD/ PEUGEOT/ RENAULT/ VW/ CITROEN
 EQUIVALÊNCIAS: DS 1901/ MTE 7232/ 7261/ DPL 708702PF2C/ EKLASS ESB702/ GAUSS GS7393
 POLO/ EURO 80108



CÓDIGO NOVO - 07.0010 / ANTIGO - MAX 5799

Aplicação	Ano	Observações
240 2.0/ 2.3 Gasolina	84>93	02 Pinos Aplicação extensa consulte o site
440 1.6/ 1.7/ 1.8/ 2.0 Gasolina	88>96	
460 1.7/ 1.8/ 2.0 Gasolina	90>97	
480 1.7/ 2.0 Gasolina	89>96	
760 2.3 Turbo	89>90	
S70 2.0/ 2.5 Gasolina/ 2.5 Bifuel	97>99	
V70 2.0/ 2.5 Gasolina/ 2.5 Bifuel	97>00	

Ref. 0280140516/ 0280140559/ 91540797/ 96008036/ 034542
 APLICA-SE TAMBÉM NAS MONTADORAS: VW/ ALFA ROMEO/ FIAT/ GM/ PEUGEOT/ RENAULT/ CITROEN
 EQUIVALÊNCIAS: MTE 7435/ DPL 808516/ EKLASS EMP559/ GAUSS GS6516/ POLO/ EURO 10528/ 10529

SENSORES DE ROTAÇÃO

Crankshaft Position Sensors - Sensores de Rotación



CÓDIGO NOVO - 08.0060 / ANTIGO - MAX 5842

Aplicação	Ano	Observações
V50 1.6	05>12	02 Pinos Indutivo

Ref. YS6A6C315AB/ 1110834/ 1473035/ 6M5G6D298BA/ 30711660
 APLICA-SE TAMBÉM NA MONTADORA: FORD
 EQUIVALÊNCIAS: DS 1852/ MTE 70401/ 70512/ DPL 508315/ EKLASS ESR4315/ ESR4305/
 SENSORAUTO SRD1036/ SRD1315/ GAUSS GS8215/ GS8305/ POLO/ EURO 795001/ 793156

CÓDIGO NOVO - 08.0093 / ANTIGO - MAX 5831

Aplicação	Ano	Observações
760 2.8i 780 2.8i 960 2.8	86>91 86>91 90>92	03 Pinos Indutivo Cabo: 14cm

Ref. 591884/ 591879/ 7401367645/ 130975/ 0261210029
 APLICA-SE TAMBÉM NAS MONTADORAS: PEUGEOT/ KIA/ FERRARI
 EQUIVALÊNCIAS: DS 1836/ 1827/ MTE 7047/ POLO/ EURO 792710

SENSORES DE FLUXO DE AR

Mass Flow Air Sensors - Sensores de Flujo del Aire



MAX 09.0016

Aplicação	Ano	Observações
C30 1.6	10>12	04 Pinos
C70 2.0	08>09	
S40 1.6	10>12	
S80 1.6	10>11	
V40	12>	
V50 1.6	10>12	

Ref. 31251735

MAX 09.0028

Aplicação	Ano	Observações
S60 2.0 XC60 2.0	14> 14>	04 Pinos

Ref. MHK501040/ 30757655/ 8V2Z12B579A/ 8V2112B579AA
 APLICA-SE TAMBÉM NAS MONTADORAS: FORD/ LAND ROVER

MAX 09.0047

Aplicação	Ano	Observações
S60 T64x4	10>15	05 Pinos
S80 T6 4x4	07>16	
V60 T6 4x4	10>15	
V70 T6 4x4	07>10	
XC60 T6 4x4	08>17	
Xc70 T6 4x4	08>	

Ref. 7G9N12B579AB/ LR012073/ 30751293
 APLICA-SE TAMBÉM NA MONTADORA: LAND ROVER

CÓDIGO NOVO - 09.0071 / ANTIGO - MAX 5880

Aplicação	Ano	Observações
S40 2.4 S60 2.4 S80 3.2 S80 4.4 V8 V50 2.4 V70 2.4 Xc60 3.2	04>10 01>05 07>14 07>14 05>10 01>10 10>14	05 Pinos Aplicação extensa consulte o site

Ref. 30713512/ 8658471/ 9202199/ AF10135
 APLICA-SE TAMBÉM NAS MONTADORAS: TOYOTA/ LEXUS
 EQUIVALÊNCIAS: MTE 7108/ EKLASS EFA010/ EFA204

SENSORES DE NÍVEL DE ÓLEO

Oil Level Sensors - Sensores de Nivel de Aceite



MAX 10.0012

Aplicação	Ano	Observações
S80 II 3.2 AWD XC60 II 3.2 T6 AWD XC70 II 3.2 T6 AWD Xc90 I 3.2 AWD	06>10 09>15 08>10 06>10	03 Pinos

Ref. LR010354/ LR005484/ 30757802/ 30750934
 APLICA-SE TAMBÉM NAS MONTADORAS: FORD/ LAND ROVER



CÓDIGO NOVO - 01.0033 / ANTIGO - MAX 5160

Aplicação	Ano	Observações
Gol 1.0/ 1.6/ 1.8/ 2.0	97>	03 Pinos
Voyage 1.0/ 1.6/ 1.8/ 2.0	97>	06 Pulsos
Parati 1.0/ 1.6/ 1.8/ 2.0	97>	Essa peça reproduz o mesmo desenho da peça original.
Saveiro 1.0/ 1.6/ 1.8/ 2.0	97>	Aplicação extensa consulte o site
Santana 1.0/ 1.6/ 1.8/ 2.0	97>	

Ref. 3259578271/ 377957827D/ 3779578270/ 340214001R11
 APLICA-SE TAMBÉM NA MONTADORA: FORD
 EQUIVALÊNCIAS: DS 2502/ MTE 7315/ 7322/ DPL 557063/ EKLASS ESV827/ SENSORAUTO SA016/ SA018/ SA008P/ GAUSS GS1827

CÓDIGO NOVO - 01.0034 / ANTIGO - MAX 5162

Aplicação	Ano	Observações
Gol 1.0/ 1.6/ 1.8/ 2.0	97>	03 Pinos/ 06 Pulsos
Voyage 1.0/ 1.6/ 1.8/ 2.0	97>	Cabo: 06cm
Parati 1.0/ 1.6/ 1.8/ 2.0	97>	Possui um pequeno chicote que contém a conexão do original.
Saveiro 1.0/ 1.6/ 1.8/ 2.0	97>	Aplicação extensa consulte o site
Santana 1.0/ 1.6/ 1.8/ 2.0	97>	

Ref. 3259578271/ 377957827D/ 3779578270/ 340214001R11
 APLICA-SE TAMBÉM NA MONTADORA: FORD
 EQUIVALÊNCIAS: DS 2502/ MTE 7315/ 7322/ DPL 557063/ EKLASS ESV827/ SENSORAUTO SA016/ SA018/ SA008P/ GAUSS GS1827

CÓDIGO NOVO - 01.0040 / ANTIGO - MAX 5112

Aplicação	Ano	Observações
Jetta/ Golf GTI 2.0	98>00	03 Pinos 04 Pulsos Engrenagem com 15 dentes.
Cabrio	95>00	

Ref. 1H0919149A
 APLICA-SE TAMBÉM NAS MONTADORAS: AUDI/ SEAT
 EQUIVALÊNCIAS: MTE 73021/ DPL 559150/ SENSORAUTO SA011GFP/ GAUSS GS1249

CÓDIGO NOVO - 01.0041 / ANTIGO - MAX 5113

Aplicação	Ano	Observações
Fox 1.0/ 1.4 16V	03>09	03 Pinos Hall Aplicação extensa, consulte o site
Fox 1.6 16V	03>10	
Spacefox 1.0/ 1.4/ 1.6 8V	07>	
Crossfox 1.0/ 1.4/ 1.6	05>	
Gol GV 1.0/ 1.4/ 1.6 8V	06>10	

Ref. 5Z0919149/ 6Q0919149A
 EQUIVALÊNCIAS: DS 2522/ MTE 73019/ DPL 553009/ EKLASS ESV149/ SENSORAUTO SA113/ GAUSS GS1009

CÓDIGO NOVO - 01.0042 / ANTIGO - MAX 5115

Aplicação	Ano	Observações
Golf 2.0	99>10	03 Pinos 04 Pulsos Equipados com câmbio automático
Bora 2.0 8V	00>08	
Polo	02>10	
Jetta 2.0	99>03	
Beetle 1.9 Diesel Turbo/ 2.0 DOHC	99>03	
Derby 1.8 OHV	99>02	

Ref. 3357919149B
 APLICA-SE TAMBÉM NA MONTADORA: AUDI
 EQUIVALÊNCIAS: DS 2526/ MTE 73024/ SENSORAUTO SA115/ GAUSS GS1349

CÓDIGO NOVO - 01.0043 / ANTIGO - MAX 5149

Aplicação	Ano	Observações
Passat Alemão/ Passat Variant Alemão 1.8/ 2.8 V6	98>05	02 Pinos Head Switch

Ref. 012409191D/ 012409191C
 APLICA-SE TAMBÉM NA MONTADORA: AUDI
 EQUIVALÊNCIAS: GAUSS GS1191

CÓDIGO NOVO - 01.0044 / ANTIGO - MAX 5152

Aplicação	Ano	Observações
Kombi Flex	Todas	03 Pinos 04 Pulsos
Bora	98>99	
New Beetle 1.8/ 2.0	99>03	
Polo Classic MTCH/ Sedan	98>99	
Golf 1.8/ 2.0/ 2.8 V6	98>99	
Jetta 1.8/ 2.0/ 2.8 V6 SOHC	99>03	
Derby	04>06	

Ref. 191919149E
 APLICA-SE TAMBÉM NA MONTADORA: AUDI
 EQUIVALÊNCIAS: DS 2525/ MTE 73022/ DPL 559149/ EKLASS ESV149E/ SENSORAUTO SA112/ SA112PC/ GAUSS GS1449

CÓDIGO NOVO - 01.0045 / ANTIGO - MAX 5154

Aplicação	Ano	Observações
Kombi Carburada	Todas	03 Pinos 04 Pulsos Equipados com câmbio automático, manual e VR6 Automático Essa peça reproduz o mesmo desenho da peça original.
Cordoba	94>97	
Mini Van	94>97	
Polo Classic	94>97	
Passat/ Variant 2.0	94>97	
Beetle 1.9 Diesel/ 2.0	98>98	
Cabrio 2.0	95>96	
Passat 2.0	91>97	

Ref. 191919149A/ 191919149D
 APLICA-SE TAMBÉM NAS MONTADORAS: AUDI
 EQUIVALÊNCIAS: DS 2527/ MTE 73030/ EKLASS ESV149D/ GAUSS GS1549

CÓDIGO NOVO - 01.0046 / ANTIGO - MAX 5155

Aplicação	Ano	Observações
Golf 2.0	99>07	02 Pinos Indutivo Equipados com câmbio automático.
Golf GTI 2.0	07>07	
Jetta 2.0/ 2.8 V6 SOHC	99>07	
Jetta City 2.0	07>07	
New Beetle 1.8/ 1.9 Diesel/ 2.0	99>05	

Ref. 095927321B
 EQUIVALÊNCIAS: MTE 70330

CÓDIGO NOVO - 01.0047 / ANTIGO - MAX 5156

Aplicação	Ano	Observações
Golf 1.6/ 1.8/ 2.0/ 4motion	97>05	03 Pinos Indutivo Cabo: 30cm Aplicação extensa consulte o site
Golf 2.3 V5 4motion	97>00	
New Beetle 1.6/ 1.8	99>13	
New Beetle 1.9 TDI/ 2.0	99>	
Bora 1.4/ 1.6 16V/ 1.8/ 1.9/ 2.0/ 2.3	98>05	

Ref. 01M9027321B/ 01M927321B
 APLICA-SE TAMBÉM NAS MONTADORAS: AUDI/ SEAT
 EQUIVALÊNCIAS: MTE 70331/ SENSORAUTO SA114/ GAUSS GS1321

CÓDIGO NOVO - 01.0048 / ANTIGO - MAX 5157

Aplicação	Ano	Observações
Golf 2.3 V5	97>00	03 Pinos 04 Pulsos Engrenagem com 15 dentes Aplicação extensa consulte o site
Golf IV 1.4 16V/ 1.6/ 1.8/ 1.9	97>05	
SDI/ TDI/ 2.0	96>99	
Polo	96>99	
Polo Classic	96>99	
Jetta 1.6/ 1.9 SDI/ TDI/ 2.0	98>05	

Ref. 1H0919149C
 APLICA-SE TAMBÉM NAS MONTADORAS: AUDI/ SEAT
 EQUIVALÊNCIAS: MTE 7326/ EKLASS ESV149C/ GAUSS GS1149

CÓDIGO NOVO - 01.0049 / ANTIGO - MAX 5161

Aplicação	Ano	Observações
Apolo 1.8/ 2.0	94>96	03 Pinos 06 Pulsos Cabo: 23cm
Logus 1.6/ 1.8 CFI/ 2.0 Digital	94>96	
Gol 1.0/ 1.6/ 1.8 CFI	94>97	
Parati 1.6/ 1.8 CFI	94>97	
Pointer 1.8 CFI/ 2.0 Digital	94>97	

Ref. 547957827
 APLICA-SE TAMBÉM NA MONTADORA: FORD
 EQUIVALÊNCIAS: DS 2509/ MTE 7314/ DPL 557064/ EKLASS ESV271/ SENSORAUTO SA011/ SA015/ GAUSS GS1227

MAX 01.0050

Aplicação	Ano	Observações
Beetle 2.0	98>99	02 Pinos Indutivo Aplicação extensa consulte o site
Bora 1.6/ 1.8/ 2.0/ 2.3	98>05	
Cabrio 2.0	95>00	
Corrado 1.8/ 2.0	88>95	
Corrado 2.8 V6	93>95	
Eurovan 2.5	92>02	
Golf 1.8/ 2.0	95>99	
Golf III 1.4/ 1.6/ 1.8/ 2.0	91>99	
Jetta 1.8/ 2.8 V6 DOHC	95>98	
New Beetle 1.9/ 2.0	98>	
Passat 1.6/ 1.8/ 2.0	88>00	

Ref. 095927321/ 095927321A/ 095927321C

APLICA-SE TAMBÉM NAS MONTADORAS: AUDI/ SEAT

EQUIVALÊNCIAS: MTE 7035

SENSORES DE PRESSÃO MAP

Pressure Sensors (MAP) - Sensores MAP

CÓDIGO NOVO - 02.0010/ ANTIGO - MAX 4412

Aplicação	Ano	Observações
Crossfox 1.6 flex	05>08	04 Pinos Sensor de pressão da turbina. Aplicação extensa consulte o site
Fox 1.6 flex	03>08	
Gol 1.6 total flex	99>08	
Golf 1.6 total flex	06>07	
Parati 1.6 total flex	03>12	
Polo 1.4 8V	02>06	
Saveiro 1.6 total flex	03>09	

Ref. 0369980411/ 0279980411/ 03C906051/ 0281002845/ 0281002514

APLICA-SE TAMBÉM NAS MONTADORAS: FIAT/ GM/ CITROEN/ PEUGEOT/ AUDI/ SKODA/ ALFA ROMEO/ AGRALE/ IVECO
EQUIVALÊNCIAS: DS 1722/ 1724/ 1725/ 1726/ MTE 71068/ 71069/ 71070/ SENSORAUTO SKM2514/ GAUSS G13437/
G13514/ G13334/ G13576/ POLO/ EURO 80131

CÓDIGO NOVO - 02.0021 / ANTIGO - MAX 5187

Aplicação	Ano	Observações
Gol 2.0 16V	95>98	03 Pinos
Parati 2.0 16V	95>98	

Ref. 1920J7/ 1563J4/ F00099P003/ F00099M003/ 50201102

APLICA-SE TAMBÉM NAS MONTADORAS: FIAT/ CITROEN/ PEUGEOT
EQUIVALÊNCIAS: DS 1710/ MTE 7182/ DPL 888222/ EKLASS ESM2102/ GAUSS G13002/ POLO/ EURO 80115

MAX 02.0025

Aplicação	Ano	Observações
15 190 OD 4.6	12>	04 Pinos Aplicação extensa consulte o site
17 230 OD 4.6	12>	
17 280 OT 6.8	12>	
Constellation 13.190 4.6	12>	
Constellation 15.190 4.6	12>	
Worker 13.190 4.6	12>	
Worker 15.190 4.6	12>	

Ref. 0281002655/ 1697325/ 04214999/ 62274210216/ 511274210216

APLICA-SE TAMBÉM NA MONTADORA: IVECO

EQUIVALÊNCIAS: DS 1744/ SENSORAUTO SKM2233

CÓDIGO NOVO - 02.0031 / ANTIGO - MAX 5181

Aplicação	Ano	Observações
Gol 1.0/ 1.6/ 1.8	94>97	03 Pinos
Logus 1.6/ 1.8	94>96	
Parati 1.6/ 1.8	95>96	
Pointer 1.8	94>96	
Santana 1.8/ 2.0	93>97	
Quantum 1.8/ 2.0	93>97	

Ref. E7DF9F479A2A/ E7EF9F479A2A/ E6EF9D479A2A/ E3TF9F479AA

APLICA-SE TAMBÉM NA MONTADORA: FORD

EQUIVALÊNCIAS: MTE 7121/ DPL 888138/ EKLASS ESM2138/ POLO/ EURO 80116

CÓDIGO NOVO - 02.0032/ ANTIGO - MAX 5182

Aplicação	Ano	Observações
Gol 1.0/ 1.0 8V/ 1.6	96>05	04 Pinos
Golf 1.4/ 1.6/ 1.8/ 2.0	95>99	
Jetta 1.6/ 1.8	96>99	
Polo 1.0/ 1.4	95>99	
Polo Classic 1.4/ 1.6/ 1.8	94>03	
Santana 1.6/ 1.8/ 1.8 8v	96>	

Ref. 030906051A/ 030906051/ 0261230011/ 0261230010

APLICA-SE TAMBÉM NA MONTADORA: AUDI/ SEAT

EQUIVALÊNCIAS: DS 1705/ MTE 7141/ DPL 888011/ EKLASS ESM2011/ GAUSS G13011/
POLO/ EURO 80130

CÓDIGO NOVO - 02.0034/ ANTIGO - MAX 5188

Aplicação	Ano	Observações
Gol 1.0 16V	97>05	04 Pinos
Parati 1.0 16V	97>03	

Ref. 0369980411/ F00099M402/ F00099P402

APLICA-SE TAMBÉM NA MONTADORA: SEAT

EQUIVALÊNCIAS: DS 1708/ MTE 7143/ DPL 888041/ EKLASS ESM2411/ GAUSS
G13151/ POLO/ EURO 80169

CÓDIGO NOVO - 02.0035/ ANTIGO - MAX 5195

Aplicação	Ano	Observações
Crossfox 1.6 flex	05>08	04 Pinos Essa peça substitui o antigo MAX 5172 e MAX 5183. Aplicação extensa consulte o site
Fox 1.0 flex/ 1.6/ 1.6 flex	03>	
Gol 1.0/ 1.0 16V/ 1.6/ 1.6 flex/ 1.8/ 1.8 flex/ 2.0	96>08	
Golf 1.6/ 1.6 flex	01>07	
Van 1.6	93>03	

Ref. 06B906051/ 03C906051F/ 03C906051/ 0261230095

APLICA-SE TAMBÉM NA MONTADORA: AUDI/ SEAT

EQUIVALÊNCIAS: DS 1706/ 1711/ 1721/ 1752/ MTE 7142/ 7144/ DPL 888031/ 888051/
888035/ EKLASS ESM2031/ ESM2095 / ESM2026/ GAUSS G13031/ G13052

CÓDIGO NOVO - 02.0036/ ANTIGO - MAX 5196

Aplicação	Ano	Observações
Golf 1.4/ 1.6/ 2.0	03>16	04 Pinos Sensor de pressão da turbina
Bora 1.8 20V/ 1.9 8V	98>	
Jetta 1.4/ 1.6/ 2.0	05>10	
Passat 1.4/ 1.6/ 1.9/ 2.0	00>10	
Polo 1.6/ 1.9/ 2.0	03>	
Sharan 1.4/ 1.9/ 2.0	05>15	
Tiguan 1.4/ 2.0	07>16	

Ref. 038906051C/ 038906051B/ 03G906051D/ 038906051D

APLICA-SE TAMBÉM NAS MONTADORAS: FORD/ SKODA/ MITSUBISHI/ AUDI

EQUIVALÊNCIAS: DS 1728/ 1729/ 1727/ MTE 71086/ 71059/ 7133/ 71088/ DPL 888073/
EKLASS ESM2073/ ESM2977

SENSORES DE PRESSÃO MAP

Pressure Sensors (MAP) - Sensores MAP



CÓDIGO NOVO - 02.0037 / ANTIGO - MAX 5199

Aplicação	Ano	Observações
Gol 1.0 16V Turbo	00>03	03 Pinos
Golf 1.9	93>96	
Kombi 1.6	97>05	
Parati 1.0 16V Turbo	00>04	
Passat 1.9	93>96	
Polo 1.9 classic/ 1.9 variant	96>99	

Ref. 1920K8/ 377906051/ 0261230004/ 0261230037/ 0261230038

APLICA-SE TAMBÉM NAS MONTADORAS: AUDI/ FIAT/ PEUGEOT/ CITROEN/ KIA/ SEAT
EQUIVALÊNCIAS: DS 1713/ MTE 7135/ EKLASS ESM2004/ GAUSS G13037/ POLO/ EURO 80132

MAX 02.0045

Aplicação	Ano	Observações
Amarok 2.0	10>	03 Pinos. Pressão negativa e positiva. Aplicação extensa consulte o site
Beetle 1.6 TDI/ 2.0 TDI	11>16	
Crafter 2.0 TDI	11>16	
EOS 2.0 TDI/ 2.0 TDI 16V	08>15	
Golf 1.6 TDI/ 2.0 TDI	08>13	
Jetta 1.6 TDI/ 2.0 TDI	09>14	
Multivan 2.0	09>15	

Ref. 03G906051G/ 059906051C/ 076906051B

APLICA-SE TAMBÉM NAS MONTADORAS: FORD/ SKODA/ AUDI/ SEAT
EQUIVALÊNCIAS: MTE 7602/ GAUSS GS4051

SENSORES HALL DE IGNIÇÃO

Ignition Hall Sensors - Sensores Hall Encendido



CÓDIGO NOVO - 03.0010 / ANTIGO - MAX 5285

Aplicação	Ano	Observações
Parati II 1.0MI 16V	97>99	03 Pinos Aplicação extensa consulte o site
Saveiro I 1.6 MI	96>97	
Santana/ Quantum AP 1.8/ 2.0 MI	97>	
Santana 1.8MI	98>06	
Santana 1.6i	00>	
Golf 1.8/ 2.0	95>	
Golf 1.8	91>97	

Ref. 030905065/ 672046/ 1237031296/ 1230329062/ 0269053592

EQUIVALÊNCIAS: EKLASS ESH062

CÓDIGO NOVO - 03.0011 / ANTIGO - MAX 5287

Aplicação	Ano	Observações
Gol 1.8	86>96	03 Pinos Com avanço
Parati 1.8	86>96	
Voyage 1.8	86>96	
Saveiro 1.8	86>96	
Apollo 1.8	86>96	

Ref. 0269053591/ 9231087552

EQUIVALÊNCIAS: EKLASS ESH052

CÓDIGO NOVO - 03.0012 / ANTIGO - MAX 5288

Aplicação	Ano	Observações
Gol II 1.6i/ 1.8i	94>97	03 Pinos Sem avanço
Logus 1.6i/ 1.8i/ Pointer 1.8i	94>96	
Parati II 1.6i/ 1.8i	95>96	
Quantum 1.8i/ Santana 1.8i	93>96	

Ref. 0299053592/ 9231087594/ 1230329036

APLICA-SE TAMBÉM NA MONTADORA: FORD
EQUIVALÊNCIAS: EKLASS ESH094

CÓDIGO NOVO - 03.0013 / ANTIGO - MAX 5289

Aplicação	Ano	Observações
Gol GTI 2.0	88>95	03 Pinos
Santana 2.0	88>95	
Santana Quantum 2.0	88>95	

Ref. 1237031292/ 034905205R

APLICA-SE TAMBÉM NA MONTADORA: FORD
EQUIVALÊNCIAS: EKLASS ESH092

SENSORES DE DETONAÇÃO

Knock Sensors - Detonación Sensores



MAX 04.0007

Aplicação	Ano	Observações
Gol 1.6i	02>	03 Pinos Hall Cabo: 48cm Aplicação extensa consulte o site
Golf 1.6	98>00	
Jetta 1.8 16V	87>91	
Passat 1.8 T	03>09	
Polo 1.6 classic	95>99	
Santana 1.8 GLI	97>	
Santana 1.6i	00>	
Vento 1.6	94>97	

Ref. 054905377/ 054905377G/ 92860614400/ 3600080E/ 3752010B3/ MR420734

APLICA-SE TAMBÉM NAS MONTADORAS: AUDI/ SEAT/ CHERY/ SUZUKI PORSCHE/ FIAT/ GM/ ALFA ROMEO
EQUIVALÊNCIAS: DS 2105/ 2111/ 2121/ 2109/ MTE 7024/ 7008/ 7010/ DPL 828007/ 828095/ EKLASS ESD9035/ ESD3007/ ESD3036/ ESD3066/ POLO/ EURO 84025

MAX 04.0008

Aplicação	Ano	Observações
Golf 1.8 16V	88>91	03 Pinos Hall Cabo: 74cm Aplicação extensa consulte o site
Jetta 1.8	85>92	
Passat 1.6	96>00	
Passat 1.8	88>01	
Polo 1.3 coupe	90>94	
Santana 200 1.6 8V	00>07	
Scirocco 1.8 16V	86>92	
Touareg 4.2	04>06	

Ref. 0261231038/ 0261231039/ 054905377A

APLICA-SE TAMBÉM NA MONTADORA: AUDI
EQUIVALÊNCIAS: DS 2104/ MTE 7017/ DPL 828004/ EKLASS ESD3004/ ESD3036/ ESD3577/
GAUSS Gs5004/ POLO/ EURO 84018/ 84002

MAX 04.0012

Aplicação	Ano	Observações
Beetle 1.2 TSI	11>	02 Pinos Hall Aplicação extensa consulte o site
Bora 1.4	98>01	
Fox 1.2/ 1.4	05>12	
Gol 1.0	01>05	
Golf 1.4	97>08	
Jetta 1.6	05>	
Kompi 1.4 total flex	06>13	
Parati 1.8	99>05	

Ref. 030905377C/ 1205185/ 0261231147/ 0261231146

APLICA-SE TAMBÉM NAS MONTADORAS: AUDI/ SEAT/ FORD/ PORSCHE
EQUIVALÊNCIAS: DS 2114/ MTE 7029/ DPL 828077/ EKLASS ESD3077/ GAUSS GS5077

MAX 04.0033

Aplicação	Ano	Observações
Beetle 2.0 TSI	11>16	03 Pinos Cabo: 43cm Aplicação extensa consulte o site
Golf 2.5	13>	
Golf GTI 2.0	04>14	
Jetta 1.4 TSI	06>20	
Passat 1.8 TSI/ 2.0 TSI	06>20	
Tiguan 2.0	09>17	
Polo 2.0	13>	
Amarok 2.0 TSI	10>	

Ref. 06E905376A/ 06E905377/ 06E905377A

APLICA-SE TAMBÉM NA MONTADORA: AUDI/ SEAT
EQUIVALÊNCIAS: EKLASS ESD3011/ POLO/ EURO 84061



MAX 04.0035			
Aplicação	Ano	Observações	
Golf 1.8 Turbo e Aspirado	95>05		
		03 Pinos Cabo: 13cm	

Ref. 06A905377B
APLICA-SE TAMBÉM NAS MONTADORAS: AUDI/ SEAT
 EQUIVALÊNCIAS: MTE 70015/ EKLASS ESD3377B/ GAUSS GS5477/ POLO/ EURO 84033

MAX 04.0036			
Aplicação	Ano	Observações	
Golf 1.8 turbo	99>		
		03 Pinos Cabo: 25cm	

Ref. 06A905377C/ 06A905377D
APLICA-SE TAMBÉM NA MONTADORA: AUDI
 EQUIVALÊNCIAS: MTE 70015/ EKLASS ESD3377C/ GAUSS GS5477/ POLO/ EURO 84035

MAX 04.0051			
Aplicação	Ano	Observações	
Bora 2.0 8V	00>02		
Gol G2 1.6/ 1.8/ 2.0 8V/ 2.0 16V	96>02		
Gol G3 1.0 16V Turbo	00>		
Gol G3 1.6 8V	99>03	02 Pinos	
Golf 1.8 20V/ 2.0 8V	99>01	Aplicação extensa consulte o site	

Ref. 96168084/ 594621/ 594623/ 9151487880/ 594603/ 594628
APLICA-SE TAMBÉM NAS MONTADORAS: GM/ CITROEN/ FIAT/ FORD/ PEUGEOT/ RENAULT/ JEEP/ SEAT/ PORSCHE/ NISSAN/ MERCEDES/ VOLVO
 EQUIVALÊNCIAS: DS 2101/ 2102/ MTE 7019/ 7021/ 7026/ 70018/ 70029/ 70021/ DPL 828046/ 828006
 EKLASS ESD3006/ ESD3046/ ESD3928/ ESD3005/ ESD3020/ GAUSS GS5006/ Gs5046/ POLO/ EURO 84003



CÓDIGO NOVO - 05.0010 / ANTIGO - MAX 9900			
Aplicação	Ano	Observações	
Bora 2.0 Total Flex	08>10		
Golf IV 1.6	97>04		
Jetta 2.0/ 2.0 Total Flex	98>16		
New Beetle 2.0	98>10		
Passat 2.0	00>05	03 Pinos	
Polo 2.0/ 2.0 Flex	03>14	Hall	
Santana 2000 1.8 8v	96>00	Aplicação extensa	
Sharan 2.0	00>10	consulte o site	

Ref. 0232101031/ 06A905161B
APLICA-SE TAMBÉM NAS MONTADORAS: AUDI/ SEAT
 EQUIVALÊNCIAS: MTE 70422/ DPL 858031/ EKLASS ESF1031/ SENSORAUTO SKR2214/
 GAUSS GS9031/ POLO/ EURO 80136

CÓDIGO NOVO - 05.0011 / ANTIGO - MAX 9901			
Aplicação	Ano	Observações	
Bora 1.8/ 1.8 Turbo	98>14		
Golf IV 1.8/ 1.8 Turbo	97>08		
Jetta 1.6	98>02		
Jetta 1.8	99>		
New Beetle 1.8 T	98>10	03 Pinos	
Passat 1.8/ 2.0/ 2.8	96>07	Hall	
Phaeton 4.2 V8	04>16	Aplicação extensa	
Polo 2.0	05>	consulte o site	

Ref. 0232101024/ 0232101025/ 05805161B/ A113705120
APLICA-SE TAMBÉM NAS MONTADORAS: AUDI/ SEAT/ CHERY/ SKODA
 EQUIVALÊNCIAS: MTE 70557/ DPL 858024/ EKLASS ESH024/ GAUSS GS9024/ POLO/ EURO 80171

CÓDIGO NOVO - 05.0012 / ANTIGO - MAX 9902			
Aplicação	Ano	Observações	
CrossFox 1.6/ 1.6 Total Flex	05>14		
Fox 1.0 8V	08>		
Fox 1.2/ 1.4	05>12		
Jetta 1.2/ 1.4/ 1.6	06>	03 Pinos	
Kombi 1.4 Total Flex	06>13	Hall	
Passat 1.4/ 1.6/ 3.2/ 3.6/ 3.6 V6	05>14	Aplicação extensa	
Polo 1.0/ 1.2	98>14	consulte o site	

Ref. 030907601C/ 030907601D/ 030907601E/ 030907601F
APLICA-SE TAMBÉM NAS MONTADORAS: AUDI/ SEAT/ SKODA
 EQUIVALÊNCIAS: DS 1873/ MTE 7057/ 70407/ DPL 857601/ 858076/ EKLASS ESF1601/ GAUS GS9601/
 GS9076/ POLO/ EURO 80137/ 80138/ 80183

MAX 05.0016			
Aplicação	Ano	Observações	
Beetle 2.0 Turbo	12>		
E05 2.0 Turbo	09>16		
Golf City 2.0	08>09		
GTI 2.0 Turbo	08>12		
Jetta 2.0/ 2.0 Turbo	09>12		
Tiguan 2.0 Turbo	09>16	03 Pinos	
Touareg 4.2 V8	07>16	Hall	

Ref. 07L905163A/ 07L905163C/ 04C907601
APLICA-SE TAMBÉM NA MONTADORA: AUDI/ SEAT
 EQUIVALÊNCIAS: POLO/ EURO 80182/ 80178



CÓDIGO NOVO - 06.0010 / ANTIGO - MAX 5701			
Aplicação	Ano	Observações	
Golf III 1.8	94>97		
		04 Pinos Sentido horário	

Ref. 3437020417/ 3437020406/ 9946344/ 46477964
APLICA-SE TAMBÉM NAS MONTADORAS: PEUGEOT/ RENAULT/ SEAT/ FIAT
 EQUIVALÊNCIAS: DS 1907/ MTE 7265/ 7280/ DPL 708406/ EKLASS ESB406/ GAUSS GS7306/
 POLO/ EURO 80101/ 80101E

CÓDIGO NOVO - 06.0011 / ANTIGO - MAX 5705			
Aplicação	Ano	Observações	
Gol 1.0 MPI/ 1.0 SPI	95>02		
Logus 1.6 MPI/ 1.6 SPI	93>97		
Parati 1.0 MPI/ 1.0SPI	95>02		
Quantum 1.8 MPI/ 1.8 SPI	97>02		
Santana 1.8 MPI/ 1.8 SPI	97>06		
		03 Pinos Sentido horário	

Ref. F00099S001/ 40421702/ SS10693/ 7079246/ 7079359
APLICA-SE TAMBÉM NAS MONTADORAS: FORD/ CITROEN/ PEUGEOT/ RENAULT/ FIAT/ VOLVO
 EQUIVALÊNCIAS: DS 1901/ MTE 7232/ 7261/ DPL 708702PF2C/ EKLASS ESB702/ GAUSS GS7393/
 POLO/ EURO 80108





CÓDIGO NOVO - 06.0013 / ANTIGO - MAX 5714			
Aplicação	Ano	Observações	
Golf III 1.8	94>97	04 Pinos Sentido horário Sistema eletrônico, que substitui o MAX 06.0010/ 5701.	

Ref. 3437020417/ 3437020406/ 9946344/ 46477964
 APLICA-SE TAMBÉM NAS MONTADORAS: PEUGEOT/ RENAULT/ SEAT/ FIAT
 EQUIVALÊNCIAS: DS 1907/ MTE 7265/ 7280/ DPL 708406/ EKLASS ESB406/ GAUSS GS7306/ POLO/ EURO 80101/ 80101E

MAX 06.0014			
Aplicação	Ano	Observações	
Golf 2.0 Jetta 2.0 Cabrio 2.0 Passat 2.0	93>95 93>96 95>96 95>	03 Pinos Sentido horário	

Ref. 037907385N

CÓDIGO NOVO - 06.0030 / ANTIGO - MAX 5706			
Aplicação	Ano	Observações	
Gol II 1.6 MI/ 1.8 MI/ 2.0 MI Gol Special 1.6 MI Gol III 1.6 MI/ 1.6 flex/ 1.8 Parati II 1.6 MI/ 1.8 MI/ 2.0 MI Parati III 1.6 MI/ 1.6 flex/ 1.8 MI Santana 1.8 MI/ 2.0 MI Saveiro III 1.6 MI flex Saveiro IV 1.6	96>02 02>04 99>05 96>99 99>05 96>06 03>05 05>09	03 Pinos Sentido anti-horário Aplicação extensa consulte o site	

Ref. F0099S002/ SS10689/ 7077710/ 9945634/ 0279983851
 APLICA-SE TAMBÉM NAS MONTADORAS: RENAULT/ SEAT/ FIAT
 EQUIVALÊNCIAS: DS 1902/ MTE 7260/ 7262/ DPL 708202/ EKLASS ESB202/ ESB902/ GAUSS GS7351/ GS7389/ GS73912/ POLO/ EURO 80109

CÓDIGO NOVO - 06.0031/ ANTIGO - MAX 5708			
Aplicação	Ano	Observações	
Golf III 1.8 8V/ 2.0 Passat Alemão 2.0 Passat 2.0/ 2.0 variant Polo Classic 1.8 8V	91>98 95>98 94>97 01>	03 Pinos Sentido horário	

Ref. 044907385A/ SPB09002
 EQUIVALÊNCIAS: DS 1909/ MTE 7272/ DPL 708385/ EKLASS ESB385/ GAUSS GS7386/ POLO/ EURO 80110

CÓDIGO NOVO - 06.0032 / ANTIGO - MAX 5709			
Aplicação	Ano	Observações	
Golf III 2.8 Passat 2.8/ 2.8 variant kombi 1.6 8V	92>97 93>96 97>05	03 Pinos Com injeção Sentido anti-horário	

Ref. 021907385/ SPB10002
 EQUIVALÊNCIAS: DS 1910/ MTE 7274/ DPL 708386/ EKLASS ESB385B/ GAUSS GS7385/ POLO/ EURO - 80113

CÓDIGO NOVO - 06.0033 / ANTIGO - MAX 5712			
Aplicação	Ano	Observações	
Golf III 1.6 MI/ 2.0 16V/ 2.8 Passat 2.0 8V/ 2.8/ 2.8 variant	92>97 93>96	03 Pinos Sentido horário	

Ref. 0280122003/ 0280122004/ 0280122008/ 9617220680
 APLICA-SE TAMBÉM NAS MONTADORAS: PEUGEOT/ CITROEN/ SEAT/ FIAT
 EQUIVALÊNCIAS: DS 1916/ MTE 7271/ 7254/ DPL 708785/ EKLASS ESB385Q/ ESB744/ GAUSS GS7387/ POLO/ EURO 80103/ 80107



CÓDIGO NOVO - 07.0010 / ANTIGO - MAX 5799			
Aplicação	Ano	Observações	
Golf GTI 2.0 Gasolina Kombi 1.6 MI	92>99 97>05	02 Pinos	

Ref. 0280140516/ 0280140559/ 60813370/ 60513207/ 7766481
 APLICA-SE TAMBÉM NAS MONTADORAS: GM/ FIAT/ ALFA ROMEO/ CITROEN/ PEUGEOT/ VOLVO/ RENAULT
 EQUIVALÊNCIAS: MTE 7435/ DPL 808516/ EKLASS EMP559/ GAUSS GS6516/ POLO/ EURO 10528/ 10529

CÓDIGO NOVO - 07.0025 / ANTIGO - MAX 5752			
Aplicação	Ano	Observações	
Santana 2.0 MPI Quantum 2.0 MPI Logus 2.0 Pointer 2.0 Gol 2.0	95>96 95>96 95>96 95>96 95>	02 Pinos	

Ref. F5F9N825AA/ 938F9F715AB/ 6944998/ A938F9F715AC
 APLICA-SE TAMBÉM NA MONTADORA: FORD
 EQUIVALÊNCIAS: MTE 7420/ 7458/ DPL 808003/ EKLASS EMP7213/ GAUSS GS6908

CÓDIGO NOVO - 07.0030 / ANTIGO - MAX 5781			
Aplicação	Ano	Observações	
Gol II 1.6i/ 1.8i Gol 2.0 Mi 16V GTI Logus 1.6i/ 1.8i Parati II 1.6i/ 1.8i Pointer 1.8i Quantum 1.8i Santana 1.8i Santana 1.8 SPI/ Quantum 1.8 SPI	94>97 95>99 94>96 95>96 94>96 93>96 93>96 95>96	04 Pinos	

Ref. F5PF9N825AA/ 0269060491/ 7076356/ 40380202/ F00099M801
 APLICA-SE TAMBÉM NAS MONTADORAS: FIAT/ FORD
 EQUIVALÊNCIAS: DS 1602/ MTE 7453/ DPL 808801/ EKLASS EMP801/ GAUSS GS6801/ POLO/ EURO 10508

CÓDIGO NOVO - 07.0040 / ANTIGO - MAX 5780			
Aplicação	Ano	Observações	
Gol II 1.0i	94>96	04 Pinos	

Ref. 40396502/ F00099M104/ 7078983/ 026998049
 APLICA-SE TAMBÉM NA MONTADORA: FIAT
 EQUIVALÊNCIAS: DS 1610/ 1633/ MTE 7445/ DPL 808502/ EKLASS EMP104/ EMP5262/ GAUSS GS6502
 POLO/ EURO 10509



CÓDIGO NOVO - 07.0041 / ANTIGO - MAX 5783

Aplicação	Ano	Observações
Gol 1.6/ 1.8/ 2.0 16V	96>05	04 Pinos Carcaça metálica
Parati 1.6 / 1.8/ 2.0/ 2.0 16V	96>05	
Polo Classic 1.6 EFI/ 1.8 EFI	96>03	
Quantum 1.8/ 2.0	96>01	
Santana 1.8/ 2.0	96>06	
Saveiro 1.6/ 1.8/ 2.0	96>09	
Van 1.6	98>03	

Ref. 40430102/ F00099M150/ 0279980491/ 026906247A/ 7079064
 APLICA-SE TAMBÉM NA MONTADORA: FIAT
 EQUIVALÊNCIAS: DS 1611/ MTE 7444/ 7437/ DPL 808150/ 808302/ EKLASS EMP150/ EMP3400/
 GAUSS GS6150/ GS6302/ POLO/ EURO 10506

CÓDIGO NOVO - 07.0042 / ANTIGO - MAX 5787

Aplicação	Ano	Observações
Golf III 1.6	92>95	06 Pinos
Polo 1.0	94>99	
Polo 1.3/ 1.6	94>95	

Ref. 19203R/ 032133031
 APLICA-SE TAMBÉM NAS MONTADORAS: PEUGEOT/ SEAT/ CITROEN
 EQUIVALÊNCIAS: MTE 7433/ DPL 808601/ EKLASS EMP601/ GAUSS GS6601/ POLO/ EURO 10257

CÓDIGO NOVO - 07.0043 / ANTIGO - MAX 5794

Aplicação	Ano	Observações
Gol 1.6/ 1.8/ 2.0 16V	96>05	04 Pinos Carcaça plástica
Parati 1.6 / 1.8/ 2.0/ 2.0 16V	96>05	
Polo Classic 1.6 EFI/ 1.8 EFI	96>03	
Quantum 1.8/ 2.0	96>01	
Santana 1.8/ 2.0	96>06	
Saveiro 1.6/ 1.8/ 2.0	96>09	
Van 1.6	98>03	

Ref. 40430102/ F00099M150/ 0279980491/ 026906247A/ 7079064
 APLICA-SE TAMBÉM NA MONTADORA: FIAT
 EQUIVALÊNCIAS: DS 1611/ MTE 7444/ 7437/ EKLASS EMP150/ EMP184/ GAUSS GS6150/
 POLO/ EURO 10506

CÓDIGO NOVO - 07.0044 / ANTIGO - MAX 5796

Aplicação	Ano	Observações
Gol 1.6 flex/ 1.6/ 1.8/ 1.8 flex	99>08	04 Pinos
Parati 1.6 flex/ 1.8/ 1.8 flex	99>12	
Saveiro 1.6 flex/ 1.8/ 1.8 flex	00>09	

Ref. 026906247/ F00099M102/ 40439102/ 28222431
 EQUIVALÊNCIAS: DS 1601/ MTE 7441/ DPL 808802/ EKLASS EMP3401/ GAUSS GS6802

CÓDIGO NOVO - 07.0045 / ANTIGO - MAX 5798

Aplicação	Ano	Observações
Golf III 1.6 Variant	94>99	02 Pinos
Golf III 1.8 Mi	96>98	
Golf 2.0 Cabriolet	95>02	
Gol III 1.6/ Variant/ 1.8 Mi	96>98	
Gol III 1.6 Cabriolet	94>98	
Passat 1.6/ Variant	94>95	
Polo 1.8 Classic	98>01	
Vento 1.6	94>97	

Ref. 037906457E/ 0280140551 / 0280140552
 EQUIVALÊNCIAS: MTE 7426/ POLO/ EURO 10525

CÓDIGO NOVO - 07.0054 / ANTIGO - MAX 5772

Aplicação	Ano	Observações
Golf 1.8/ 1.8 16V	84>91	03 Pinos
Jetta 1.8/ 1.8 16V	85>91	
Passat 2.2/ Variant 2.2	85>88	
Quantum 2.2	84>88	
Scirocco 1.8 16V	86>92	

Ref. 0280140505/ 0280140506/ 0280140537/ 034560/ 96142278
 APLICA-SE TAMBÉM NAS MONTADORAS: ALFA ROMEO/ FIAT/ AUDI/ HYUNDAI/ KIA/ CITROEN/
 PEUGEOT
 EQUIVALÊNCIAS: MTE 7417/ EKLASS EMP505/ GAUSS GS6505

MAX 08.0030

Aplicação	Ano	Observações
Golf 2.5	10>14	03 Pinos Hall Cabo: 34cm
Jetta 2.5	05>14	
Bora 2.5	06>09	
Passat 2.5	12>14	
Beetle 2.0 DOHC/ SOHC/ 2.5	06>14	
Rabbit 2.5	06>09	

Ref. 07K906433B
 APLICA-SE TAMBÉM NA MONTADORA: AUDI
 EQUIVALÊNCIAS: MTE 70585

CÓDIGO NOVO - 08.0040 / ANTIGO - MAX 5812

Aplicação	Ano	Observações
Bora 1.8i/ 1.8i Turbo	01>06	03 Pinos Indutivo Cabo: 49cm Aplicação extensa, consulte o site
Golf 1.8 GTI Turbo	99>02	
Jetta 1.8/ 2.0	98>00	
New Beetle 2.0	98>07	
Passat 1.8	98>04	
Passat 2.8 Variant 4Motion	00>05	
Polo 1.6 Classic/ 1.6 Variant	99>01	

Ref. 06A906433A/ 06A906433AE/ 078906433B/ 0261210147
 APLICA-SE TAMBÉM NA MONTADORA: AUDI
 EQUIVALÊNCIAS: DS 1810/ 1834/ MTE 70409/ 70328/ 70531/ DPL 508148/ EKLASS ESR4147
 SENSORAUTO SRA1002/ SRS1002/ SRW1002/ GAUSS GS8178/ GS8348/ POLO/ EURO 796433A/
 796433B/ 796433C

MAX 08.0041

Aplicação	Ano	Observações
Beetle 2.0 Turbo	12>13	02 Pinos Indutivo
Novo Fusca - 2.0 TSFI	13>	
Golf 2.0 Turbo	09>13	
Jetta 2.0 Turbo	08>13	
Passat CC 2.0 Turbo	09>10	
Passat Variant 2.0 FSI	05>10	
Tiguan 2.0 Turbo	09>13	

Ref. 06H906433
 APLICA-SE TAMBÉM NA MONTADORAS: AUDI
 EQUIVALÊNCIAS: POLO/ EURO 799064

MAX 08.0042

Aplicação	Ano	Observações
Gol 1.0 16V	99>05	02 Pinos Indutivo Aplicação extensa, consulte o site
Gol 1.6 Total Flex	05>06	
Parati 1.0 MI 16V Turbo	00>04	
Parati 1.6 MI Total Flex	03>05	
Parati 1.8 Total Flex	05>08	
Saveiro III 1.6 MI Total Flex	03>05	
Saveiro 1.8 MI Total Flex	05>	

Ref. 030906433K/ 0261210207/ 0261210208
 EQUIVALÊNCIAS: DS 1846/ MTE 70412/ DPL 508208/ EKLASS ESR4433K/ SENSORAUTO
 SRW6433KP/ GAUSS GS8013/ POLO/ EURO 796433K



CÓDIGO NOVO - 08.0043 / ANTIGO - MAX 5827

Aplicação	Ano	Observações
Gol 2.0 16V	95>02	03 Pinos Hall Cabo: 52 cm Aplicação extensa consulte o site
Golf 1.6 8V	91>02	
Parati 2.0 16V	96>01	
Passat 2.0 16V	96>01	
Passat 1.6	94>97	
Passat Variant 2.0	90>97	
Passat 2.0 8V/ 2.0 16V	94>97	
Polo 1.6 8V	97>01	
Polo Classic 100 1.6 8V	95>01	

Ref. 037906433A/ 037906433B/ 037906433C
 APLICA-SE TAMBÉM NA MONTADORAS: AUDI
 EQUIVALÊNCIAS: MTE 70435/ DPL 508434/ EKLASS ESR4433B/ SENSORAUTO SRW8434/ POLO/ EURO 797319

CÓDIGO NOVO - 08.0044 / ANTIGO - MAX 5830

Aplicação	Ano	Observações
Golf IV 18 GTI turbo	99>08	03 Pinos Indutivo Cabo: 27cm Aplicação extensa consulte o site
Bora 2.0 Total Flex	08>10	
Jetta 2.0 Total Flex	10>16	
New Beetle 1.6	99>10	
New Beetle 1.6/ 2.0 Cabriolet	03>10	
New Beetle 1.8/ 2.0 T	00>10	
New Beetle 1.8 T Cabriolet	04>06	
Novo Fusca 2.0	00>10	
Passat 1.6/ 2.0 Variant	05>10	
Polo 1.6 Classic/ 1.6 Variant	00>01	
Polo 1.8/ 2.0	05>	

Ref. 06A906433N/ 06A906433L/ 06A906433B/ 06A906433G
 APLICA-SE TAMBÉM NA MONTADORA: AUDI
 EQUIVALÊNCIAS: DS 1858/ MTE 70555/ POLO/ EURO 796433N

CÓDIGO NOVO - 08.0045 / ANTIGO - MAX 5840

Aplicação	Ano	Observações
Crossfox 1.6	05>	03 Pinos Hall Com imã Aplicação extensa consulte o site
Crossfox 1.6 total flex	05>08	
Fox 1.0	03>05	
Fox 1.0/ 1.6 total flex	03>08	
Fox 1.4	05>12	
Fox 1.6	03>	
Gol 1.0 GV	08>	
Gol III 1.0 Mi	01>05	
Gol III 1.0 Mi 16V	99>05	
Gol III 1.0 Mi total flex	05>06	
Gol IV 1.0	05>08	

Ref. 032906433/ 045906433A/ 036906433A/ 036906433E
 APLICA-SE TAMBÉM NAS MONTADORAS: AUDI/ SKODA
 EQUIVALÊNCIAS: DS 1849/ MTE 70333/ 70555/ DPL 508003/ EKLASS ESR4433/ GAUSS GS8433

CÓDIGO NOVO - 08.0046 / ANTIGO - MAX 5841

Aplicação	Ano	Observações
Crossfox 1.6	05>08	03 Pinos Hall Aplicação extensa consulte o site
Fox 1.0 8V/ 1.6 8V Total Flex	04>	
Gol Power 1.0 8V/ 1.6 8V	02>06	
Gol 1.0 8V/ 1.6 8V Total Flex	02>06	
Parati 1.0 8V/ 1.6 8V Total Flex	02>06	
Saveiro GIII 1.0 8V/ 1.6 8V Total Flex	02>06	
Golf 1.6	00>05	
Jetta 2.5	08>09	
Passat 2.0 8V	06>07	
Kombi 1.4 econoflex	02>	

Ref. 045906433A/ 036906433/ 036906433A/ 036906433E
 APLICA-SE TAMBÉM NAS MONTADORAS: AUDI/ SKODA
 EQUIVALÊNCIAS: DS 1848/ MTE 70418/ DPL 508433/ EKLASS ESR4433A/ ESR6433D/ SENSORAUTO SRW0033P

CÓDIGO NOVO - 08.0047 / ANTIGO - MAX 5847

Aplicação	Ano	Observações
Caddy 1.4	00>03	03 Pinos Hall Cabo: 50cm
Golf IV 1.6	01>07	
Lupo 1.0	98>05	
Lupo 1.6 GTI	00>05	
Polo 1.0/ 1.4	98>01	
Polo 1.4 Classic	99>01	
Polo 1.6	98>06	
Polo Sedan 1.6	02>06	

Ref. 030957147G/ 0261210188/ 0261210189
 APLICA-SE TAMBÉM NA MONTADORA: AUDI
 EQUIVALÊNCIAS: DS 1854/ POLO/ EURO 790188

CÓDIGO NOVO - 08.0048 / ANTIGO - MAX 8817

Aplicação	Ano	Observações
Gol G5 1.6	08>	03 Pinos Hall Cabo: 13cm
Voyage 1.6	08>	
Parati 1.6	08>	
Fox 1.6	08>	
Golf 1.6	08>	

Ref. 041906433A/ 340215002R
 EQUIVALÊNCIAS: DS 1847/ MTE 70302/ DPL 508002/ SENSORAUTO SRW6433/ GAUSS GS8643

MAX 08.0049

Aplicação	Ano	Observações
Routan 3.8 V6/ 4.0 V6	09>10	03 Pinos Hall

Ref. 5029811AC/ 7B0906433
 APLICA-SE TAMBÉM NAS MONTADORAS: FIAT/ CHRYSLER/ DODGE/ JEEP
 EQUIVALÊNCIAS: POLO/ EURO 799811

MAX 08.0086

Aplicação	Ano	Observações
EOS 2.0 FSI	06>10	03 Pinos Hall
Golf 2.0	04>08	
Golf GTI 2.0	04>12	
Jetta 2.0	05>	
Passat 2.0	05>10	
Polo 2.0 WRC	13>14	

Ref. 06C905163B/ 0986280428
 APLICA-SE TAMBÉM NAS MONTADORAS: AUDI/ SEAT



MAX 09.0007

Aplicação	Ano	Observações
Passat 2.8 V6	98>01	03 Pinos

Ref. 078133471C/ 078133471CV/ 078133471CX/ Af10176
 APLICA-SE TAMBÉM NA MONTADORA: AUDI
 EQUIVALÊNCIAS: EKLASS EFA471

MAX 09.0015

Aplicação	Ano	Observações
Golf 2.0 Turbo	12>13	05 Pinos Peça fornecida como refil
Jetta 2.0 Turbo	06>08	
Passat 2.0 Turbo	06>08	
Eos 2.0 Turbo	07>09	
GTI 2.0 Turbo	06>08	

Ref. 06D906461/ 06F906461A/ Af10144
 APLICA-SE TAMBÉM NA MONTADORA: AUDI
 EQUIVALÊNCIAS: EKLASS EFA461

CÓDIGO NOVO - 09.0020 / ANTIGO - MAX 5850

Aplicação	Ano	Observações
Bora 1.8/ 2.0	98>05	  05 Pinos Aplicação extensa consulte o site
Golf 1.8/ 2.0	95>05	
Golf 2.0 SDI	04>08	
Jetta 2.0	98>05	
New Beetle 1.8 T/ 2.0	98>05	
Passat 1.8 Turbo	98>00	
Crosspolo 1.9 TDI	06>	
Fox 1.4 TDI	05>12	

Ref. 06A906461A/ 06A906461D/ 0280218002/ 0280218032/ 0280218033
 APLICA-SE TAMBÉM NAS MONTADORAS: AUDI/ SKODA
 EQUIVALÊNCIAS: MTE 71026/ 7154/ 71022/ 7113/ 7125/ 7128/ 7153/ DPL 848002/ 848063/ EKLASS EFA032/ EFA060/ EFA063/ EFA002/ GAUSS GS5024/ GS5041/ Gs5078/ POLO/ EURO 40101/ 40106/ 40107/ 40109/ 40115/ 40123

CÓDIGO NOVO - 09.0022 / ANTIGO - MAX 5854

Aplicação	Ano	Observações
Bora 1.8 T	00>05	  04 Pinos Aplicação extensa consulte o site
Bora 1.8 T Variant	00>05	
Golf 1.8 GTI Turbo	99>02	
Golf 1.8 T	97>05	
Golf 1.6	94>95	
Jetta 1.8 T	03>05	
Jetta 2.0	92>99	

Ref. 037906461A/ 037906461C/ 0280217117/ 0280217103
 APLICA-SE TAMBÉM NAS MONTADORAS: AUDI/ SKODA
 EQUIVALÊNCIAS: MTE 7173/ 7100/ DPL 848117/ EKLASS EFA117/ GAUSS GS5027/ POLO/ EURO 40102/ 40104/ 40112

CÓDIGO NOVO - 09.0025 / ANTIGO - MAX 5862

Aplicação	Ano	Observações
Bora 1.8 Gasolina	98>99	  04 Pinos
Golf 1.8 Gasolina	98>99	
New Beetle 1.8 Gasolina	98>99	
Passat 1.8 Gasolina	98>99	
Passat Alemão 2.8 V6 (Sistema Hitachi)	98>05	
Polo 1.8T Gasolina	98>99	
Passat 2.8 V6	00>05	

Ref. 06A906461B/ 078133471E
 APLICA-SE TAMBÉM NA MONTADORA: AUDI
 EQUIVALÊNCIAS: GAUSS GS5061

CÓDIGO NOVO - 09.0040 / ANTIGO - MAX 5868

Aplicação	Ano	Observações
Golf 1.6 8V	95>97	  03 Pinos Sistema Hitachi
Golf 2.0 8V	91>97	
Passat 1.8	96>00	
Passat 1.6 8V	94>96	
Passat 2.0 AP EFI Digital	94>97	
Passat 2.0 8V	90>96	
Variant 2.0 AP EFI Digital	94>97	



Ref. 037906461B/ 213719666010/ AMM19666
 APLICA-SE TAMBÉM NA MONTADORA: AUDI
 EQUIVALÊNCIA: MTE 7107

CÓDIGO NOVO - 09.0042 / ANTIGO - MAX 5879

Aplicação	Ano	Observações
Bora 2.5	05>10	  05 Pinos Aplicação extensa consulte o site
Golf 3.2 4motion R32	02>04	
Golf 2.5	07>09	
Golf 2.5 Variant	07>08	
Jetta 2.5	05>10	
Jetta 2.5 Sportwagen	07>14	



Ref. 0280218071/ 0280218072/ 0986280221/ 07C906461
 APLICA-SE TAMBÉM NAS MONTADORAS: PORSCHE/ AUDI
 EQUIVALÊNCIAS: MTE 71056/ 71009/ 71012/ EKLASS EFA017/ EFA529

MAX 10.0001

Aplicação	Ano	Observações
Beetle 1.9 Diesel Turbo/ 2.0	98>09	  03 Pinos Aplicação extensa consulte o site
Beetle 1.8 Turbo	02>04	
Golf 1.8/ 1.9 Diesel Turbo/ 2.0	99>06	
Golf GTI 2.0 Turbo	07>07	
Jetta 1.8/ 1.8 Turbo/ 1.9 Diesel Turbo/ 2.0/ 2.8 V6 SOHC	99>05	
Jetta 1.9/ 2.8	99>04	
Jetta 2.5	05>	
Passat 1.8 Turbo/ 2.8 V6	98>05	
Touareg 3.2 V6/ 4.2 V8/ 4.9 V10 Diesel Turbo	04>05	

Ref. 1J0907660C/ 1J0907660F/ 1J0907660B/ 1J0907660A
 APLICA-SE TAMBÉM NA MONTADORA: AUDI

MAX 10.0003

Aplicação	Ano	Observações
Jetta 2.5	07>10	  03 Pinos
Passat 2.0 TSI	14>14	
Tiguan 2.0 TSI	07>	
EOS 2.0 TFSI	06>10	



Ref. 03C907660M/ 03C90766T
 APLICA-SE TAMBÉM NA MONTADORA: AUDI

MAX 10.0004

Aplicação	Ano	Observações
Golf TDI 2.0	11>	  03 Pinos

Ref. 03C907660G
 APLICA-SE TAMBÉM NA MONTADORA: AUDI

MAX 10.0005

Aplicação	Ano	Observações
Jetta 1.8 Turbo/ 1.9 Diesel Turbo/ 2.0/ 2.5	05>09	  03 Pinos
Beetle 2.0 Turbo/ 2.5	12>	
EOS 2.0 TFSI	06>10	
Passat Variant 2.0 FSI	05>10	

Ref. 06E907660
 APLICA-SE TAMBÉM NA MONTADORA: AUDI

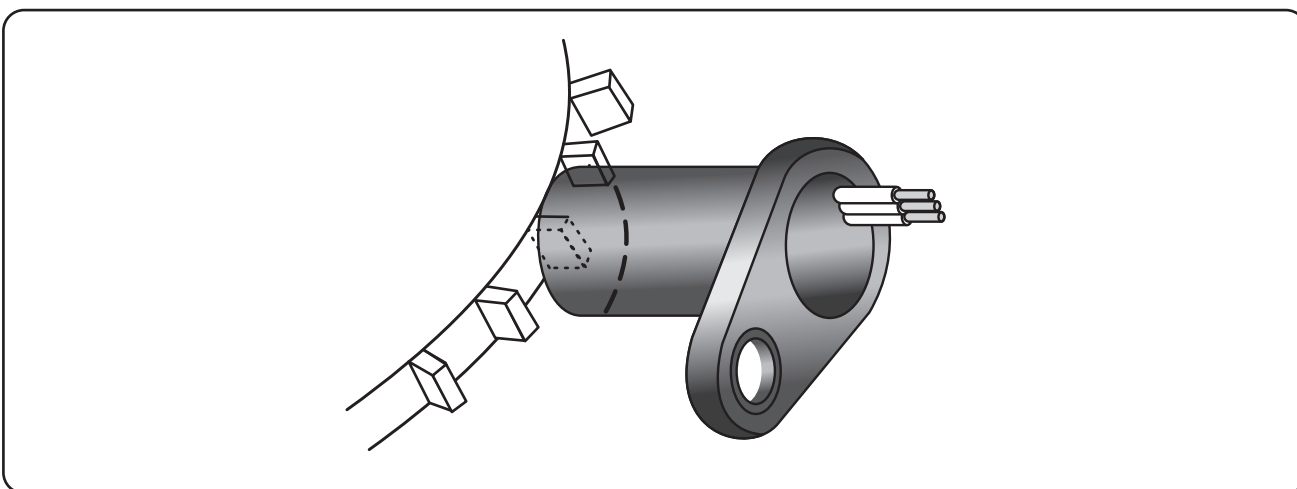

INFORMAÇÕES

FUNÇÃO: Informar em tempo real a velocidade do veículo, fazendo com que a central dimensione a quantidade adequada de combustível injetado.

APLICAÇÃO: Normalmente o sensor é montado no câmbio ou próximo ao eixo da roda do veículo.

FUNCIONAMENTOS:

Hall: É constituído por uma pequena pastilha de material semicondutor, circulado por uma corrente contínua. A pastilha é sensível a presença de um campo magnético. Cada vez que o ímã passa na frente da pastilha ela faz conduzir uma tensão gerando um "pulso". A quantidade de pulsos é medida pela central determinando a velocidade.

Indutivo: Consiste de um ímã permanente com uma bobina captora enrolada sobre ele. Toda vez que um dente da roda passa na frente do sensor magnético, a relutância do circuito diminui; quando nenhum dente está na frente, ela aumenta. Assim quando a roda gira o fluxo magnético varia, essa variação de fluxo induz uma tensão variável na bobina captora. Nos terminais do sensor é possível medir pulsos de tensão. O valor de tensão dos pulsos depende da velocidade do veículo.

CARACTERÍSTICAS: Fabricados com nylon PA66 com 30% de fibra de vidro, são equipados com conectores e terminais Tyco, originais da montadora e blindados para evitar contaminação de água ou sujeira. Mantém um posicionamento e alinhamento adequado, perfeito para uma rápida e fácil instalação com um ciclo de vida que excede o equipamento original. Todos os sensores são compatíveis com os originais e possuem 1 (um) ano de garantia.

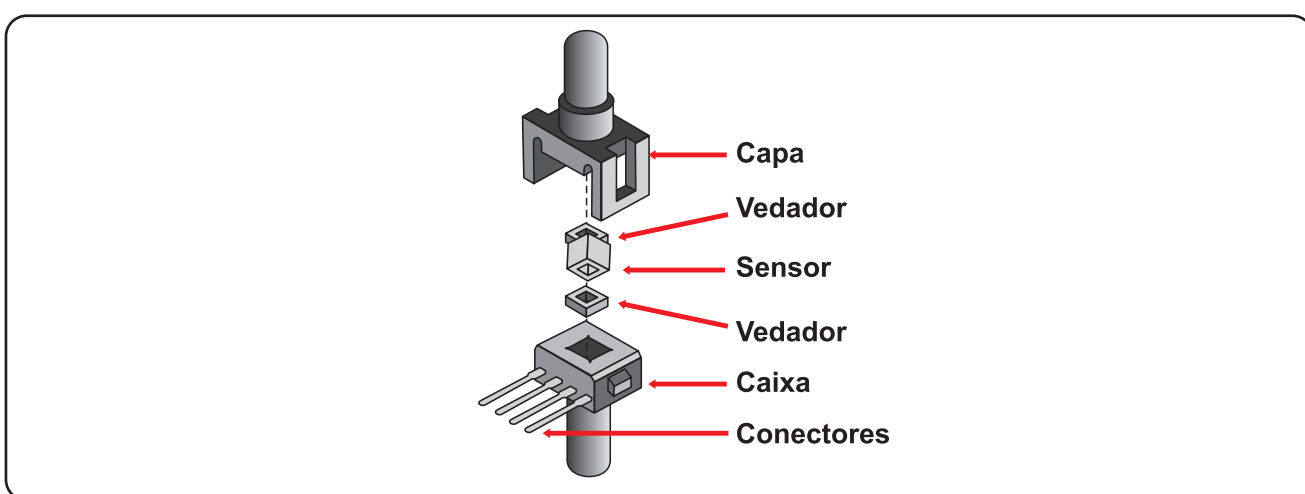

INFORMAÇÕES

FUNÇÃO: Informar a unidade de comando em que condições de aspiração e pressão o motor está funcionando, para receber o volume exato de combustível.

APLICAÇÃO: Anteriormente os sensores eram fixados na tomada de pressão do coletor de admissão, por uma mangueira de borracha. Atualmente são fixados com parafusos direto no coletor de admissão.

FUNCIONAMENTO: Em marcha lenta com a borboleta de aceleração praticamente toda fechada há alta depressão no coletor, e com a borboleta totalmente aberta há baixa depressão. Essas informações são coletadas pela UCE (Unidade de controle eletrônico) para realizar dentre outros cálculos pertinentes ao funcionamento do sistema, a análise da quantidade de combustível a ser injetada ao motor.

CARACTERÍSTICAS: Os sensores MAP da Maxauto são equipados com chips das mais renomadas marcas, todos calibrados e com temperatura compensada entre -40° e 125°. Fabricados no Brasil com nylon PA66 com 30% de fibra de vidro, possuem uma expectativa de vida elevada, pois suas conexões, suportes e terminais são selados e totalmente à prova d'água, mantendo sua compatibilidade com os originais e com 1 (um) ano de garantia.

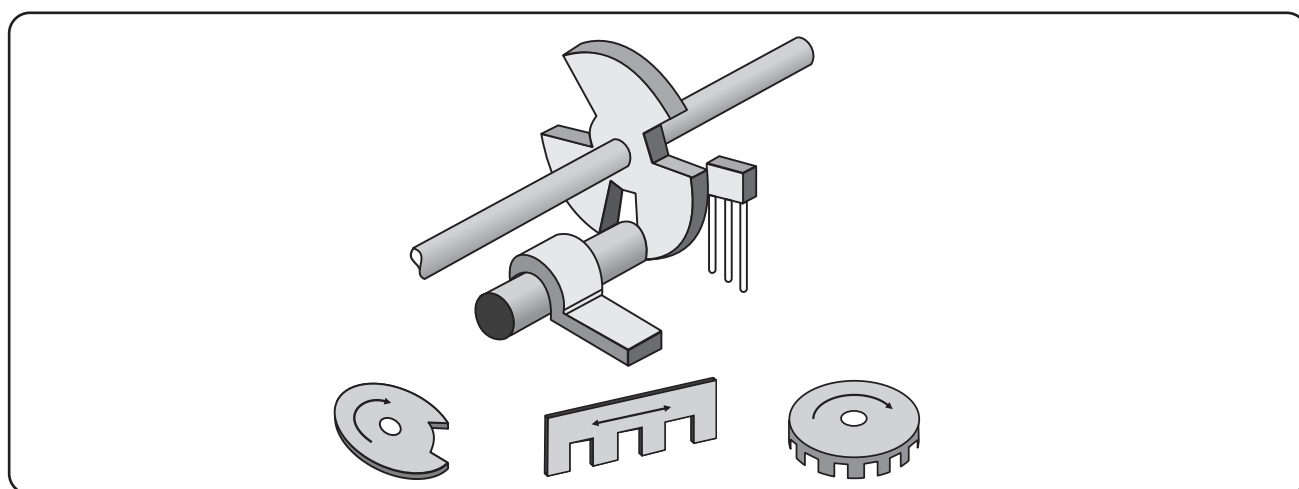
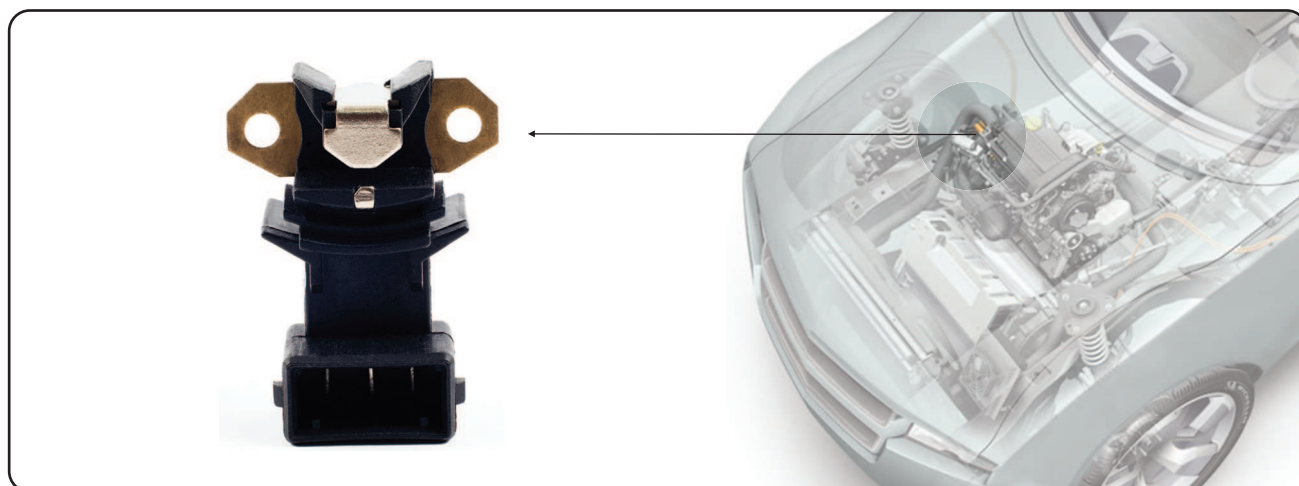

INFORMAÇÕES

FUNÇÃO: Informa a unidade de comando o PMS (Ponto morto superior), determinando o momento exato da ignição da vela.

APLICAÇÃO: Normalmente é instalado no distribuidor do veículo.

FUNCIONAMENTO: O fluxo magnético que atinge o sensor varia devido a presença ou não de uma janela do rotor. O rotor se impõe entre o ímã e o elemento sensível ao girar a alternância de abas e janelas provoca uma variação de campo magnético necessária a geração do sinal.

CARACTERÍSTICAS: Além de serem resistentes as altas temperaturas e terem um desenho idêntico ao original com elevada vida útil, são fabricados com nylon PA66 com 30% de fibra de vidro, obedecendo os mais rigorosos controles de qualidade, visando proporcionar um perfeito gerenciamento da ignição do veículo. Todos são perfeitamente ajustados para substituição direta pelo equivalente ao original. Tudo isso com 1 (um) ano de garantia.

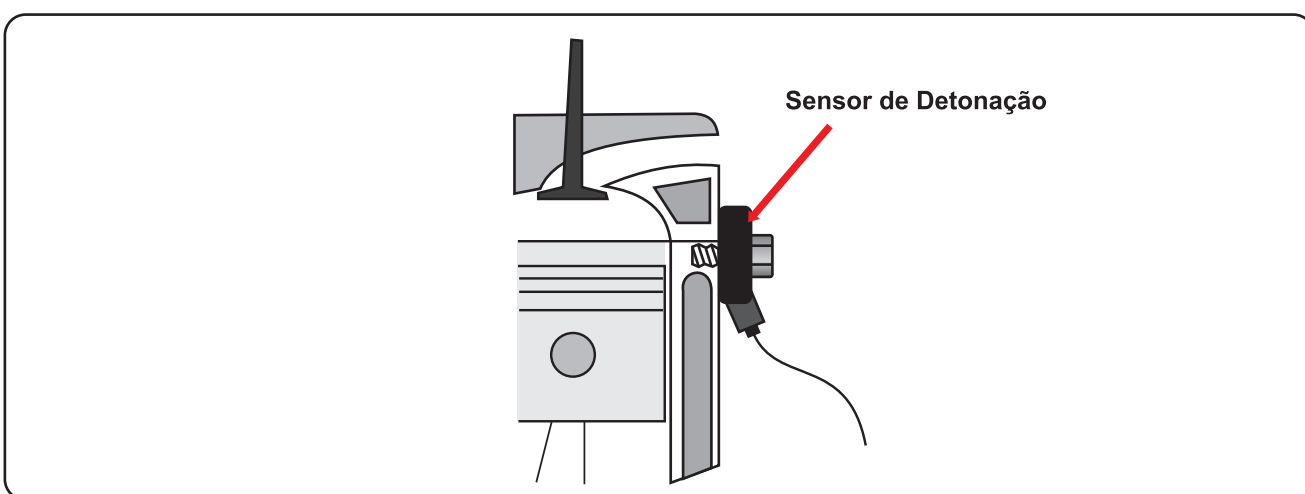
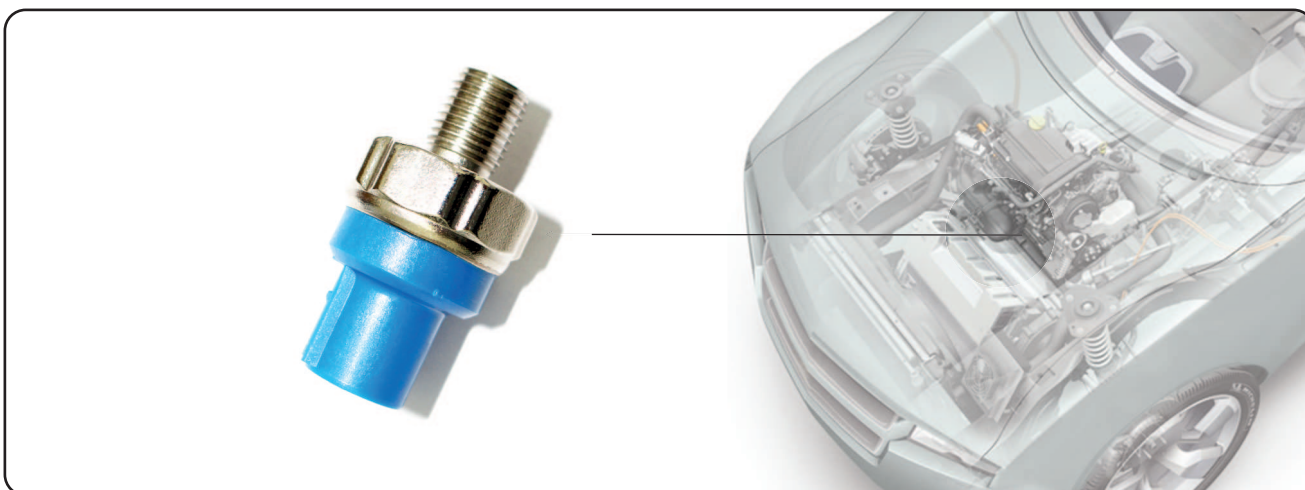

INFORMAÇÕES

FUNÇÃO: Fornecer à central, a informação de um sinal que corresponde a curva de pressão no cilindro.

APLICAÇÃO: É instalado no bloco do motor.

FUNCIONAMENTO: Servem para transformar as vibrações mecânicas do uso do motor em oscilações elétricas, capazes de serem interpretadas pela unidade de comando. O uso do sensor nos veículos atuais com sistema de ignição mapeada, permite obter o máximo de proveito da potência oferecida.

CARACTERÍSTICAS: Fabricados em PBT de alta qualidade, os sensores de detonação permitem um ajuste perfeito, com alta resistência térmica e ao tempo. A Maxauto utiliza sensores piezo cerâmica de altíssima qualidade, projetados para resistir aos mais elevados níveis de stress, o que permite uma vida útil extremamente longa, que excede a original. São fabricados com resina epoxi de alta resistência, à prova de corrosão e umidade. Os conectores coloridos são idênticos ao original e as vedações internas de silicone permitem uma excelente vedação quando necessário. Todos são 100% testados, com roscas perfeitamente adequadas ao original e com 1 (um) ano de garantia.

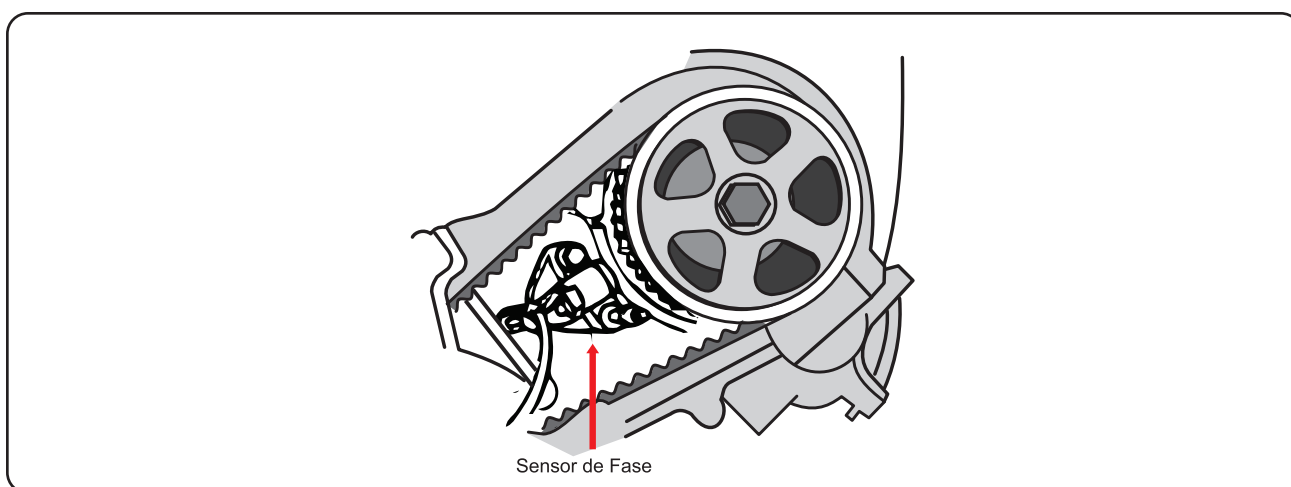
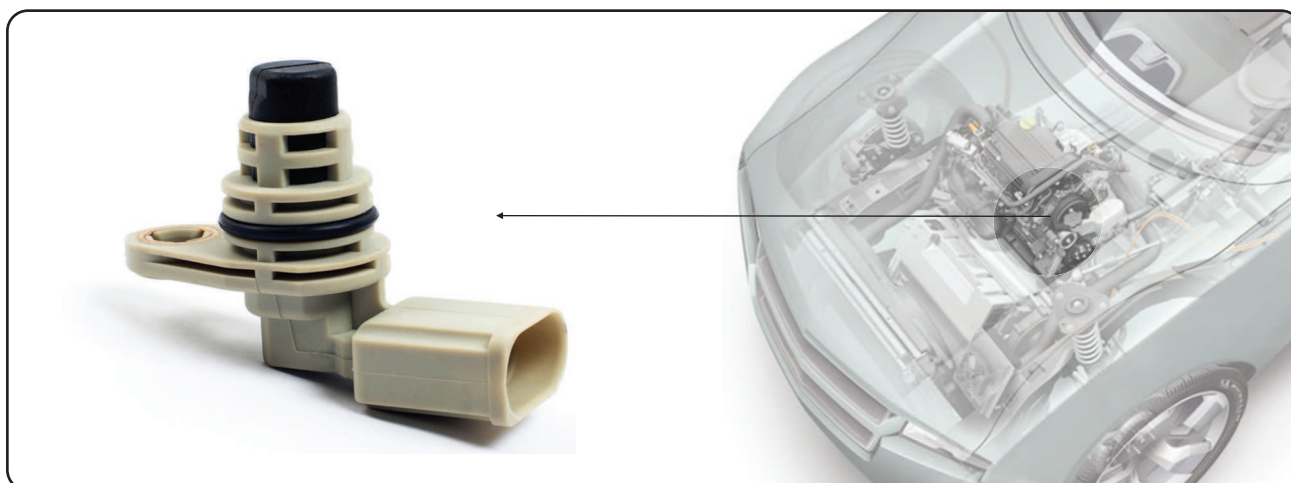

INFORMAÇÕES

FUNÇÃO: Informar a UCE (Unidade de Controle Eletrônico) em que fase está cada cilindro do motor.

APLICAÇÃO: Normalmente fica localizado na parte superior do motor, sua leitura é feita através do comando de válvulas.

FUNIONAMENTO: Este sensor pode funcionar por efeito hall ou indutivo.

Caso seu princípio por hall, seu funcionamento é feito por meio de pastilhas semicondutoras que é sensível a massa ferrosa (roda dentada) ou algum ponto ferroso a sua proximidade.

E se for indutivo esse composto ferroso passa na frente da roda dentada, faz variar o campo magnético e essa variação é interpretada pela central que consegue mediar a sua rotação.

CARACTERÍSTICAS: Equipados com ímã de ALNICO, os sensores de fase são fabricados com nylon PA66 com 30% de fibra de vidro, mantendo um posicionamento e alinhamento adequado, com espaçamento perfeito para uma rápida e fácil instalação. Seus ciclo de vida está apto para atender e exceder o equipamento original. Todos são selados e à prova d'água, com suas conexões, suportes e terminais compatíveis com os originais, além de sua estrutura ser a prova de corrosão. A substituição é direta pelo equivalente original, proporcionando um desempenho igual ao de fábrica, com 1 (um) ano de garantia.

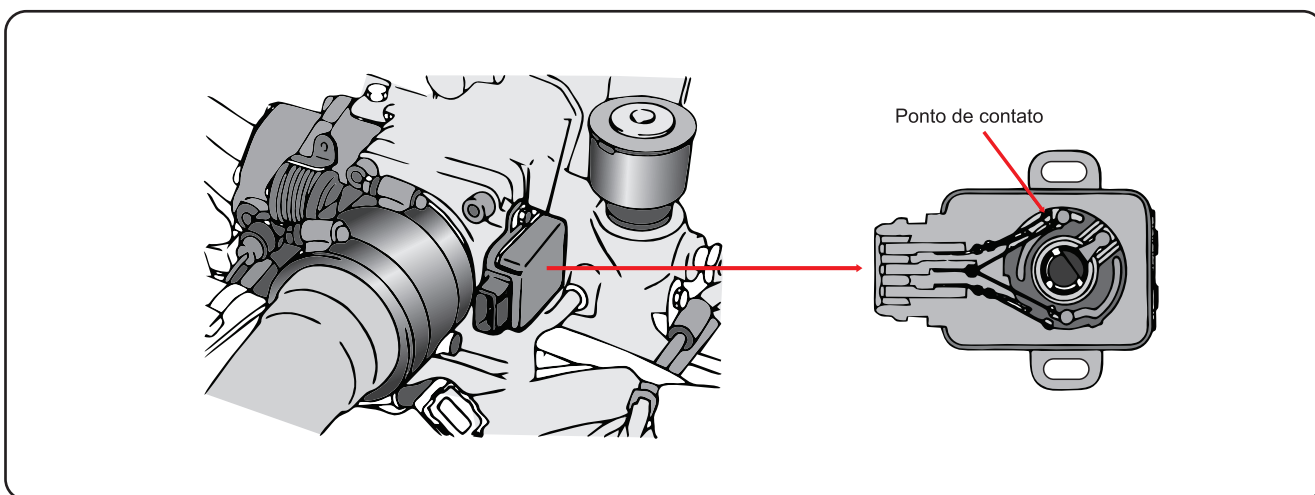
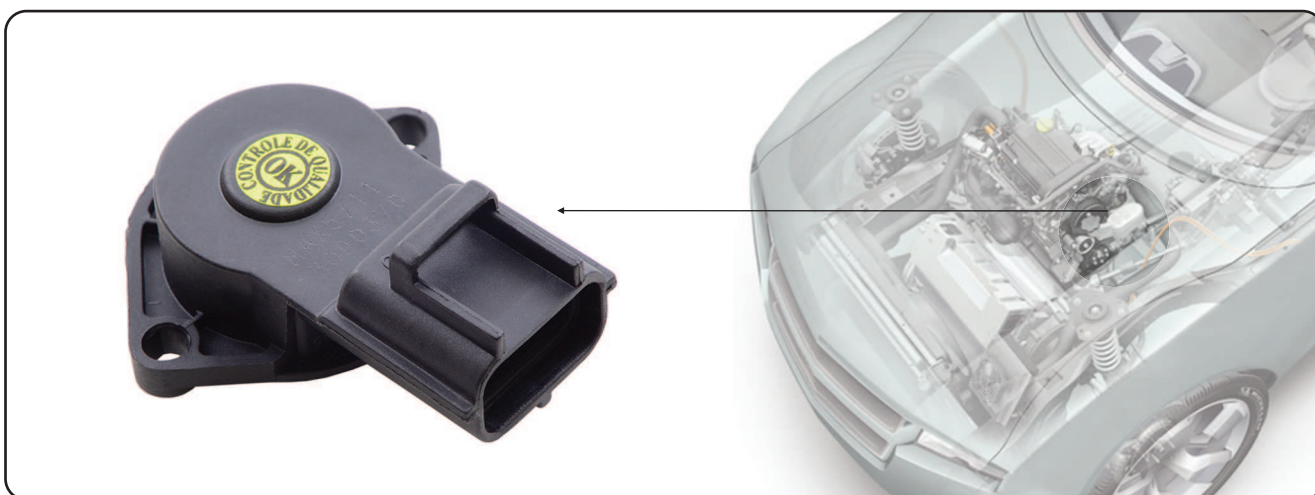

INFORMAÇÕES

FUNÇÃO: Informar a unidade de comando sobre a posição angular em que a borboleta de aceleração se encontra.

APLICAÇÃO: O cursor está ligado ao eixo da borboleta de aceleração, também conhecido com TBI.

FUNCIONAMENTO: O sensor é alimentado pela unidade de comando com uma tensão de 5 volts, a tensão obtida por essa variação elétrica é enviada para unidade de comando como sinal da posição da borboleta do acelerador. Utiliza-se desses sinais para influenciar na quantidade de combustível pulverizado no coletor de admissão. Assim com um movimento da abertura da borboleta, altera-se a posição do cursor sobre a trilha, alterando também a sua resistência.

CARACTERÍSTICAS: Os sensores de posição da borboleta Maxauto são fabricados com nylon PA66 com 30% de fibra de vidro, totalmente blindados e à prova d'água. Possuem pista de carbono altamente resistente ao atrito com garantia de mais de 1.000.000 (um milhão) de ciclos. Seus conectores e terminais são idênticos aos originais com alta vida útil. A substituição é direta pelo equivalente ao original, com um posicionamento e alinhamento adequado para uma rápida e fácil instalação além de 1 (um) ano de garantia.

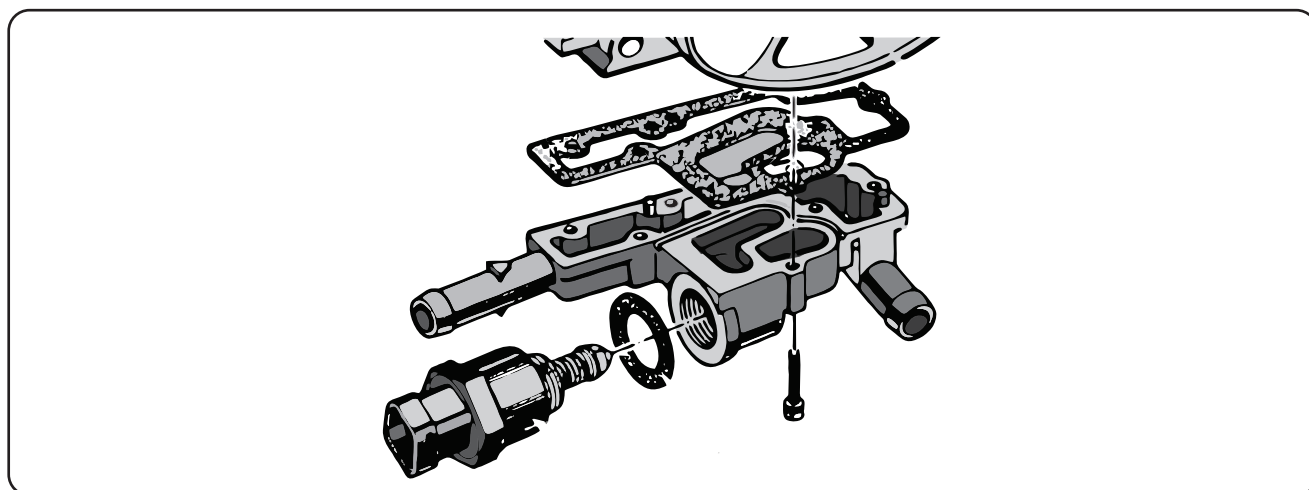

INFORMAÇÕES

FUNÇÃO: É regular com precisão a quantidade de ar que é desviada do fluxo normal no corpo da borboleta, para manter o motor funcionando em marcha lenta.

APLICAÇÃO: Geralmente no corpo da borboleta, identificado com a sigla IAC.

FUNCIONAMENTO: O eixo do motor está ligado a uma haste de extremidade cônica que regula um furo de passagem de ar. A unidade de comando aciona a bobina com ciclo de trabalho variável, e assim consegue controlar a abertura da válvula.

CARACTERÍSTICAS: Além da garantia de 1 (um) ano, todos os atuadores são fabricados em liga de alumínio de alta qualidade, sendo 100% testados e calibrados durante a produção. Possuem desenho idêntico ao original para fácil substituição e instalação, com conectores idêntico ao original e à prova de corrosão, o que lhe permite um ciclo de vida que excede o original.

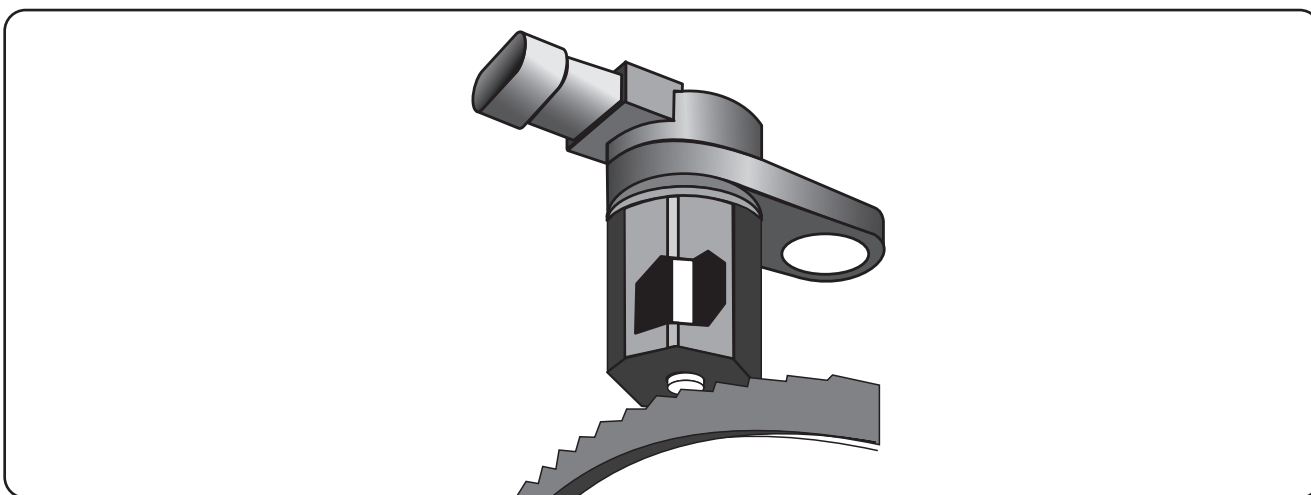
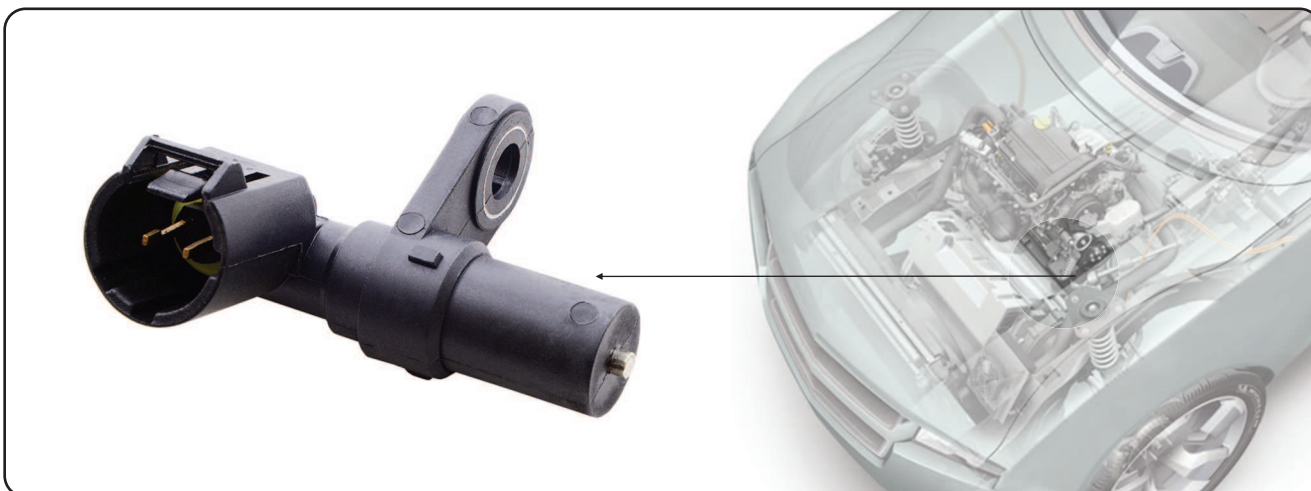

INFORMAÇÕES

FUNÇÃO: Informar a central a rotação do motor.

APLICAÇÃO: Associada a uma roda dentada, normalmente instalada no virabrequim ou na polia do motor.

FUNCIONAMENTO: Na polia do motor está montada uma roda dentada com uma marca de referência. A unidade de comando calcula a posição do virabrequim e o número de rotações do motor, originando o momento correto da faísca e da injeção do combustível.

CARACTERÍSTICAS: Equipados com ímã de ALNICO, os sensores de rotação são fabricados com nylon PA66 com 30% de fibra de vidro, mantendo um posicionamento e alinhamento adequado, com espaçamento perfeito para uma rápida e fácil instalação. Seu ciclo de vida está apto para atender e exceder o equipamento original. Todos são selados e à prova d'água, com suas conexões, suportes e terminais compatíveis com os originais, além de sua estrutura ser à prova de corrosão. A substituição é direta pelo equivalente original, proporcionando um desempenho igual ao de fábrica, com 1 (um) ano de garantia.

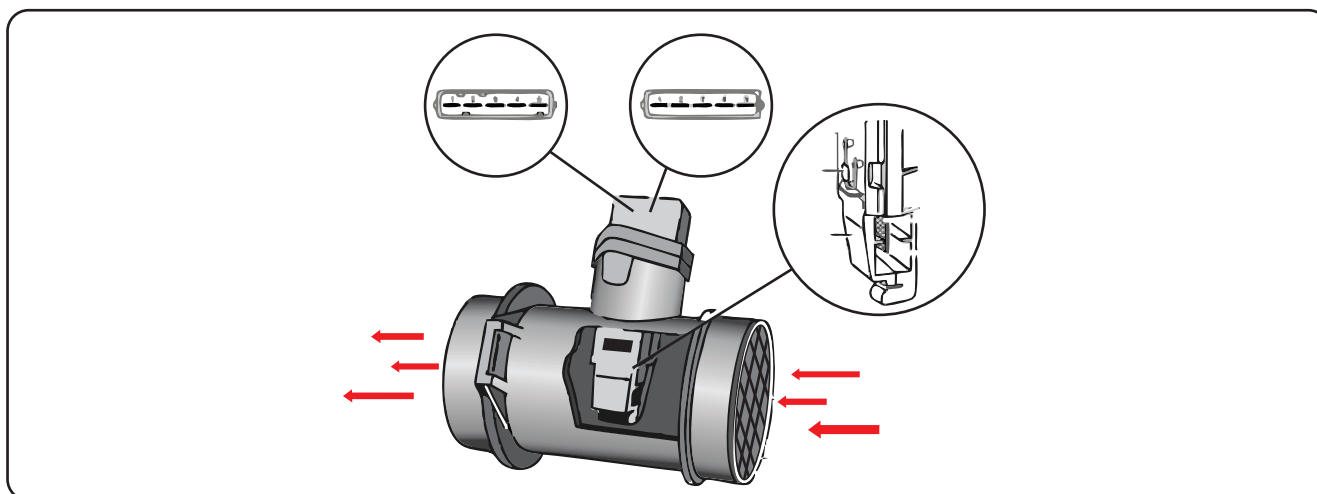
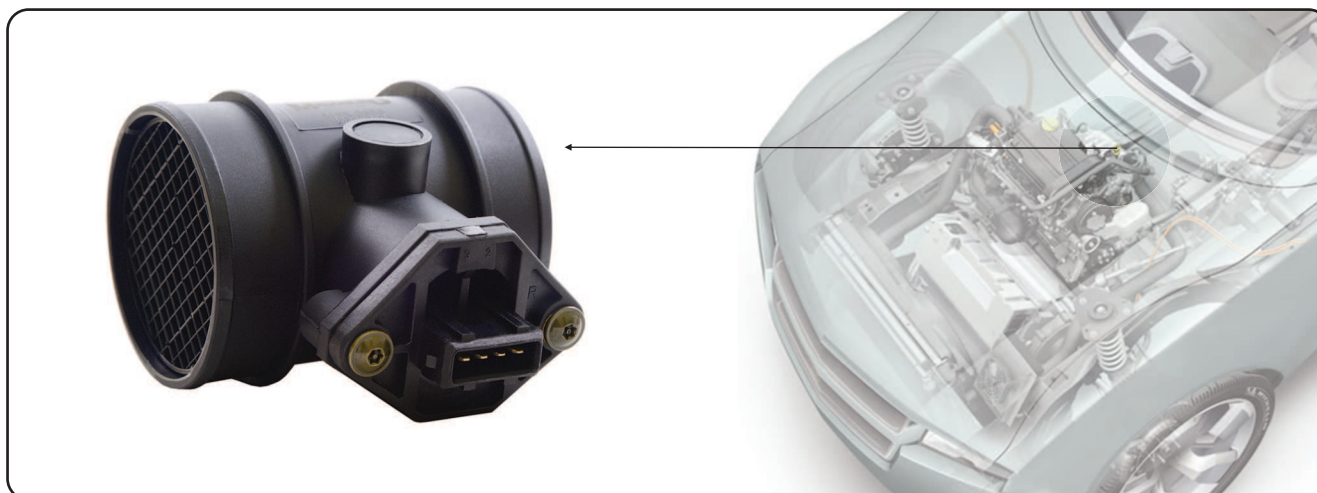

INFORMAÇÕES

FUNÇÃO: Informar diretamente a unidade de comando, a quantidade de ar que está sendo admitida.

APLICAÇÃO: Normalmente é colocado na mangueira que liga o coletor de admissão ao filtro de ar do motor.

FUNCIONAMENTO: Um filme é aquecido por uma corrente elétrica e exposto ao fluxo de ar que o resfria. Quanto maior é o fluxo de ar que atravessa o sensor, maior é o efeito de resfriamento sobre o fio aquecido.

CARACTERÍSTICAS: A Maxauto utiliza os mais avançados equipamentos de ensaio para a fabricação de seus sensores de fluxo de ar. Todos são testados com sensores pré-calibrados e fabricados com nylon PA66 com 30% de fibra de vidro ou liga de alumínio de alta qualidade, possuindo conexões, suportes e terminais selados compatíveis com os originais. Tudo isso com 1 (um) ano de garantia.

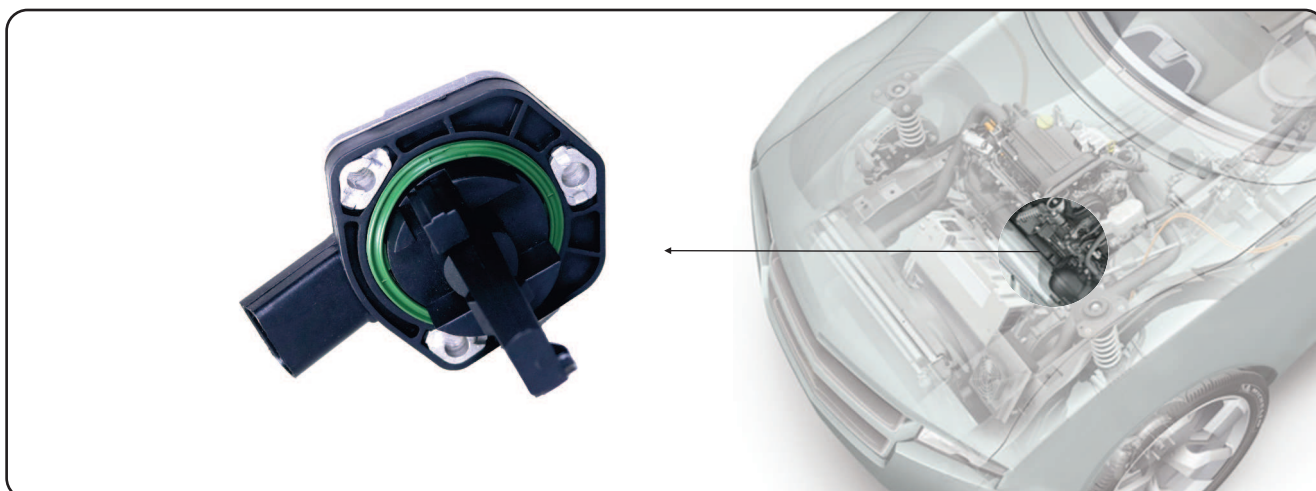

FUNÇÃO: Informar diretamente à unidade de comando, o nível do óleo do motor.

APLICAÇÃO: Normalmente é instalado no cárter de óleo do motor, junto a vareta de medição de nível.

FUNCIONAMENTO: Um material semicondutor sensível a presença do óleo é colocado em uma haste e imerso no óleo, essa substância reage com o óleo variando sua resistência à corrente elétrica que passa por ele, conseguindo desta forma a leitura do nível de óleo.

CARACTERÍSTICAS: Utiliza os mais avançados métodos de ensaios e testes de seus sensores de nível de óleo do motor. Todos são calibrados e testados antes de serem colocados à venda. São fabricados com poliamida PA66, possuindo conexões, suportes e terminais selados compatíveis com os originais e possuem 1 (um) anos de garantia.



A series of horizontal lines for writing notes, spanning the width of the page.

MONTADORAS ATENDIDAS



**Alfa
Romeo**



Ford



**Mercedes
Benz**



Audi



GMC



**Mini
Cooper**



BMW



Hafei



Mitsubishi



Changan



Honda



Nissan



Chevrolet



Hyundai



Peugeot



Chery



Isuzu



Porsche



Chrysler



Iveco



Renault



Citroën



JAC



Subaru



Dodge



Jaguar



Suzuki



Effa



Jeep



Toyota

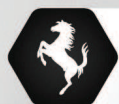

Ferrari



Kia



Volkswagen



Fiat



**Land
Rover**



Volvo



Mazda

Maxauto

ELECTRONICS

Tel • 67) 3342.4344

Whats App • 67) 98402.6707

Email • atendimento@maxauto.com.br

Avenida Salgado filho, 126
Campo Grande MS • CEP 79005.300